

MODEL S

طراز 2012-2020

دليل المالك



إصدار البرنامج: 2026.14

Jordan

دليل المالك الخاص بك

للحصول على أحدث المعلومات المخصصة وأفضلها لسيارتك، اعرض دليل المالك على شاشة اللمس في السيارة من خلال لمس مشغل التطبيق ومن ثم قم بتحديد تطبيق الدليل. تكون المعلومات مخصصة لسيارتك وفقاً للميزات المشتراة وتهيئة السيارة ومنطقة السوق وإصدار البرنامج. في حين يتم تحديث معلومات المالك المقدمة من Tesla في مكان آخر حسب الضرورة وقد لا تحتوي على معلومات خاصة بسيارتك تحديداً.

ملاحظات الإصدار

يتم عرض المعلومات المتعلقة بالميزات الجديدة على شاشة اللمس بعد تحديث البرنامج ويمكن عرضها في أي وقت من خلال اختيار علامة التبويب ملاحظات الإصدار في تطبيق الدليل، أو من خلال لمس عناصر التحكم < البرنامج > ملاحظات الإصدار. إذا كان المحتوى الموجود في دليل المالك المتعلق بكيفية استخدام سيارتك يتعارض مع المعلومات الواردة في ملاحظات الإصدار، فستكون الأولوية لملاحظات الإصدار.

الرسوم التوضيحية ومواصفات المنتج

تستخدم الرسوم التوضيحية الواردة في هذا المستند للأغراض التوضيحية فقط. وفقاً لخيارات السيارة، قد يظهر إصدار البرنامج ومنطقة السوق والمعلومات المعروضة على شاشة اللمس في السيارة بشكل مختلف قليلاً.

تم التحقق من دقة جميع المواصفات والأوصاف الواردة في هذا المستند عند الطباعة. ولكن نظراً إلى أن Tesla تهدف إلى مواصلة التحسين، نحتفظ بالحق في إجراء تعديلات على المنتجات في أي وقت. للإبلاغ عن أي أخطاء ناتجة عن عدم الدقة أو حالات حذف في هذه الوثيقة، يرجى إرسال رسالة بريد إلكتروني إلى ownersmanualfeedback@tesla.com.

معلومات السلامة

يمكنك العثور على معلومات السلامة في دليل مالك Model S على شاشة اللمس.

للاطلاع على معلومات تفصيلية حول Model S، تفضل بزيارة موقع Tesla الخاص بمنطقتك وسجلّ الدخول إلى حساب Tesla الخاص بك أو قم بالتسجيل للحصول على حساب.

إذا كانت لديك أي استفسارات أو مخاوف بخصوص Model S، فاتصل بشركة Tesla. لإيجاد الرقم الخاص بمنطقتك، انتقل إلى www.tesla.com وحدد منطقتك أسفل الصفحة، ثم اعرض معلومات الاتصال.

حقوق الطبع والنشر © لعام 2012-2026 محفوظة لصالح شركة TESLA, INC.

تخضع جميع المعلومات الواردة في هذه الوثيقة وجميع برامج السيارة لحقوق الطبع والنشر وغيرها من حقوق الملكية الفكرية لشركة تسلا إنك وجهااتها المرخصة. لا يجوز تعديل هذه المادة أو استنساخها أو نسخها كلها أو أي جزء منها من دون إذن خطي مسبق من شركة تسلا إنك وجهااتها المرخصة. يتوفر المزيد من المعلومات عند الطلب. تظهر هنا العلامات التجارية أو العلامات التجارية المسجلة لشركة Tesla في الولايات المتحدة والبلدان الأخرى:

MODEL 3

MODEL S

TESLA

TESLA ROADSTER



MODEL Y

MODEL X

TESLA MOTORS

T E S L A





97	القيادة الذاتية القيود والتحذيرات.....	3	نظرة عامة.....
99	ميزات الأمان النشطة.....	3	الجزء الخارجي.....
99	مساعد حارة السير.....	4	الجزء الداخلي.....
102	مساعد تفادي الاصطدام.....	6	شاشة للمس.....
105	مساعد السرعة.....	11	الأجهزة الإلكترونية الداخلية.....
107	Dashcam ووضع الحراسة والأمان.....	12	لوحة أجهزة القياس.....
107	إعدادات السلامة والأمان.....	18	الأوامر الصوتية.....
109	Dashcam.....	20	الكاميرات.....
111	Sentry Mode.....	21	الفتح والإغلاق.....
113	متطلبات محرك أقراص USB لتسجيل مقاطع الفيديو.....	21	المفاتيح والأبواب.....
115	المناخ.....	26	النوافذ.....
115	تشغيل عناصر التحكم في المناخ.....	27	فتحة السقف.....
120	فتحات التهوية.....	28	مناطق التخزين.....
121	أفضل الممارسات في الطقس البارد.....	28	صندوق السيارة الخلفي.....
123	أفضل الممارسات في الطقس الحار.....	31	صندوق السيارة الأمامي.....
124	الملاحة والترفيه.....	33	التخزين الداخلي.....
124	الخرائط والملاحة.....	35	المقاعد ومثبتات الأمان.....
130	الوسائط.....	35	المقاعد الأمامية والخلفية.....
132	المسرح والأركيد وصندوق الألعاب.....	38	أحزمة الأمان.....
135	الشحن واستهلاك الطاقة.....	41	مقاعد السلامة للأطفال.....
135	مكونات السيارة الكهربائية.....	48	الوسائد الهوائية.....
137	معلومات البطارية عالية الجهد.....	52	الاتصال.....
139	تعليمات الشحن.....	52	تطبيق الهاتف المحمول.....
145	التكييف المسبق والشحن المجدول.....	55	Wi-Fi.....
147	الوصول إلى المدى الأقصى.....	56	Bluetooth.....
149	الصيانة.....	59	الهاتف والتقويم ومؤتمرات الويب.....
149	تحديثات البرنامج.....	61	المرآب الذكي.....
151	فترات خدمة الصيانة.....	64	القيادة.....
153	العناية بالإطارات وصيانتها.....	64	التشغيل وإيقاف التشغيل.....
158	التنظيف.....	65	عجلة القيادة.....
162	شفرات ماسحات الزجاج الأمامي، المرشحات والسائل.....	68	المرابا.....
164	الرافعة ورفع السيارة.....	70	التبديل.....
165	قطع الغيار والملحقات.....	71	الأضواء.....
166	الصيانة التي يمكنك فعلها بنفسك.....	74	المساحات ومرشحات الغسيل.....
167	المواصفات.....	76	الكبح وإيقاف التشغيل.....
167	ملصقات التعريف.....	80	التعليق الهوائي.....
168	تحميل السيارة.....	81	مساعد الركن.....
169	الأبعاد.....	83	تثبيت السيارة.....
171	الأنظمة الفرعية.....	84	التحكم في السحب.....
174	العجلات والإطارات.....	85	ملفات تعريف السائق.....
177	تعليمات لعاملي النقل.....	87	معلومات الرحلة.....
177	تعليمات لعاملي النقل.....	88	الكاميرا (الكاميرات) المواجهة للخلف.....
180	في حالة الطوارئ.....	89	نظام Pedestrian Warning.....
		90	ميزات القيادة الذاتية.....
		90	نبذة القيادة الذاتية.....
		91	التحكم في السرعة مع مراعاة حركة المرور.....



اتصل بخدمة المساعدة على الطريق من 180.....Tesla	
نفاد النطاق.....181	
فتح الغطاء عند عدم وجود طاقة.....182	
بدء التشغيل باستخدام بطارية مساعدة.....183	
فتح الأبواب عند عدم وجود طاقة.....184	
دليل السيارة المغمورة في الماء.....185	
استكشاف الأعطال وإصلاحها.....186	
تنبيهات استكشاف الأخطاء وإصلاحها.....186	
معلومات المستخدم.....235	
معلومات عن المالك.....235	
بيان توافر الميزة.....237	
إخلاء المسؤولية.....238	
الإبلاغ عن العيوب المتعلقة بالسلامة.....240	
إدارة ملكية السيارة.....241	
شهادة المطابقة.....242	
الفهرس.....247	



الجزء الخارجي

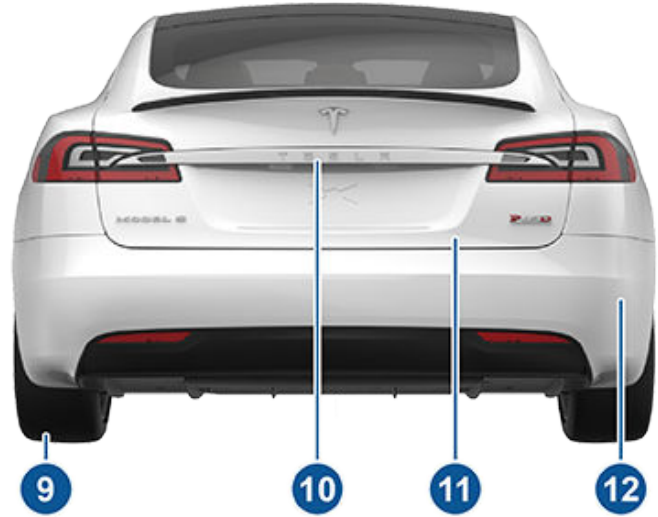
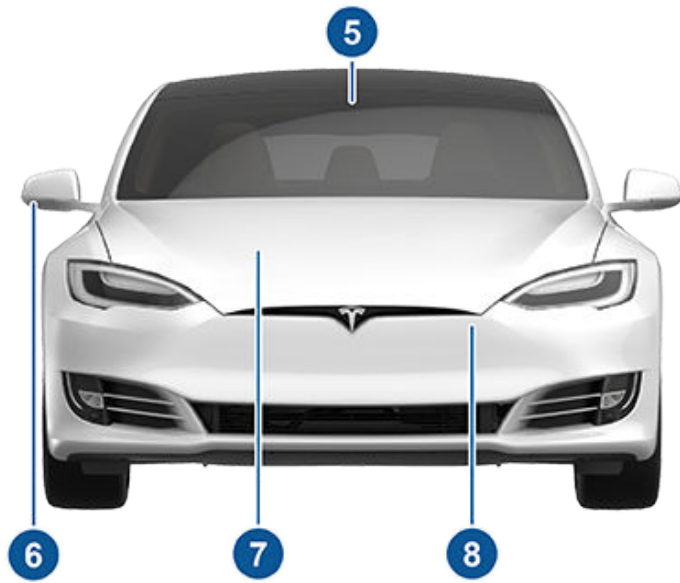
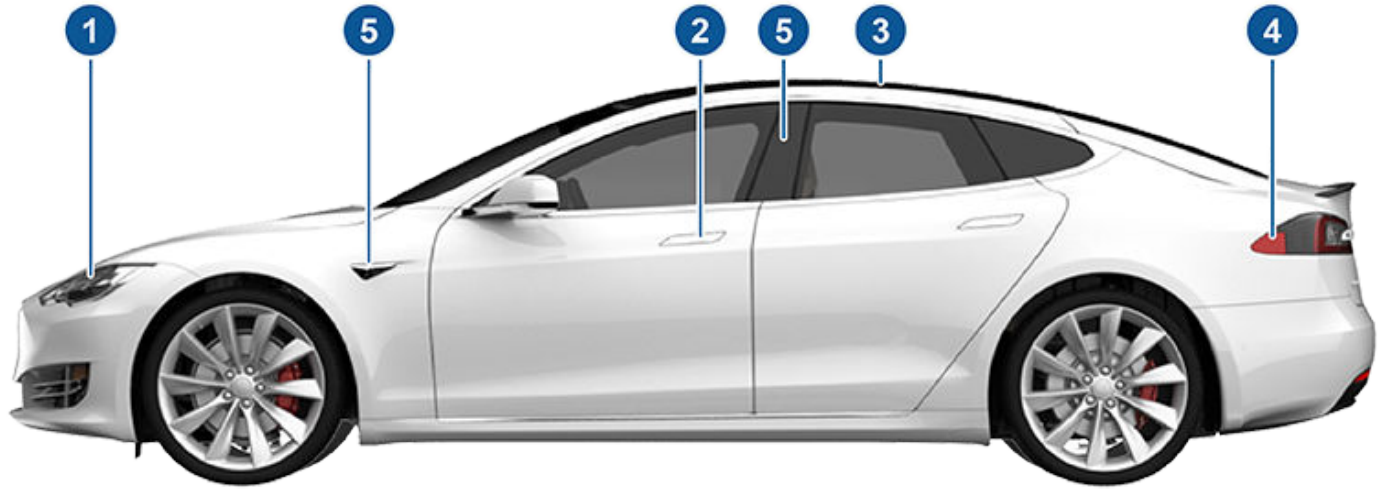

1. المصابيح الخارجية (الأضواء)
2. مقابض الأبواب (استخدام مقابض الأبواب الخارجية)
3. فتحة سقف (اختيارية) (فتحة السقف)
4. منفذ الشحن (تعليمات الشحن)
5. كاميرات القيادة الذاتية (نبذة القيادة الذاتية)
6. المرايا الخارجية (المرايا)
7. الغطاء/ حقيبة السيارة الأمامية (صندوق السيارة الأمامي)
8. مستشعر الرادار (غير معروض في الصورة أعلاه) (نبذة القيادة الذاتية)
9. العجلات والإطارات (العجلات والإطارات)
10. كاميرا الرؤية الخلفية (الكاميرا (الكاميرات) المواجهة للخلف ونبذة القيادة الذاتية)
11. حقيبة السيارة الخلفية/ باب الصندوق الخلفي (صندوق السيارة الخلفي)
12. مستشعرات فوق صوتية (مساعد الركن ونبذة القيادة الذاتية)

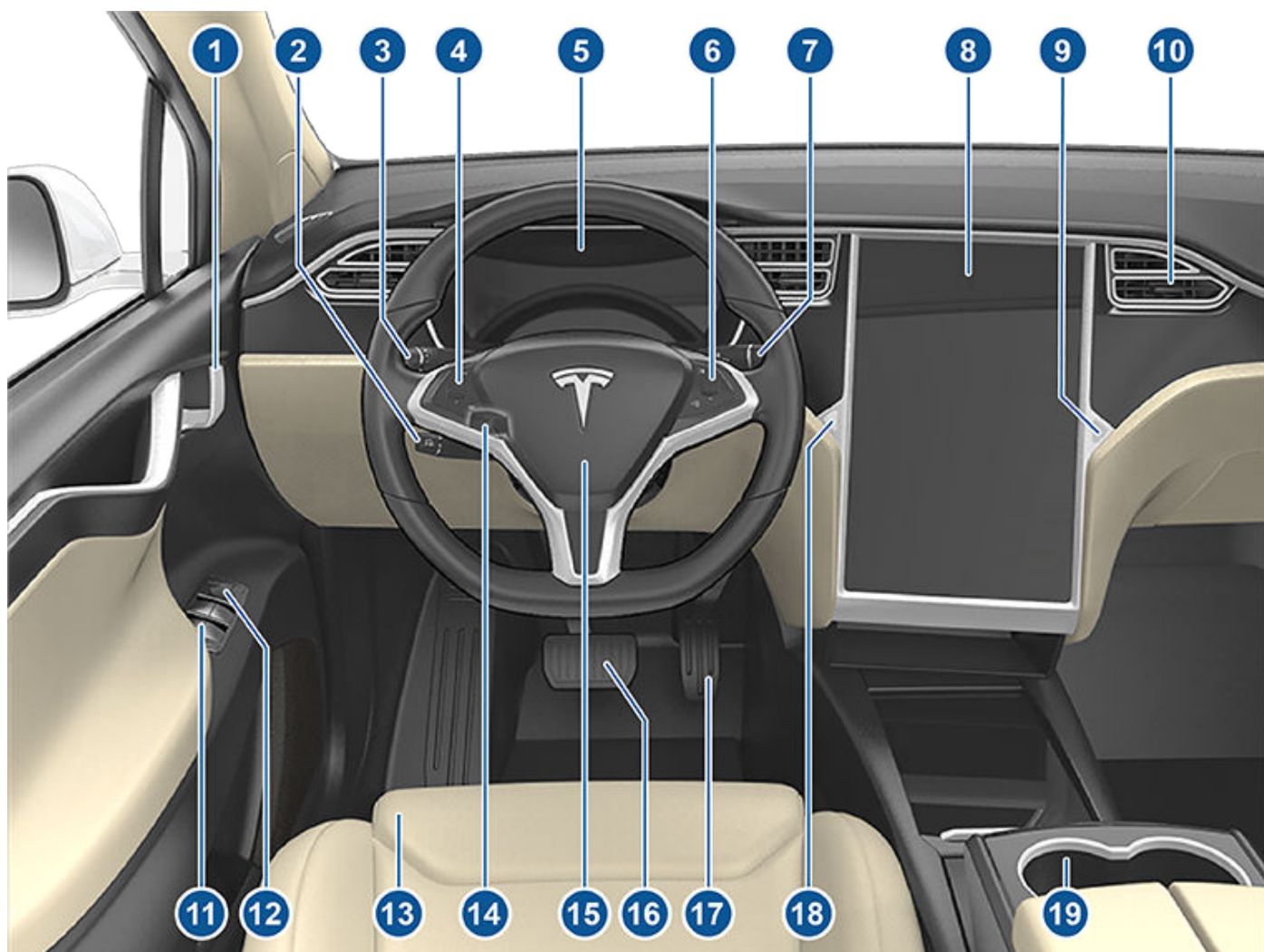

1. مقابض الباب الداخلية (فتح الأبواب من الداخل)
2. ذراع القيادة الذاتية (التحكم في السرعة مع مراعاة حركة المرور)
3. ذراع إشارة الانعطاف (الأضواء الأمامية العالية وإشارات الانعطاف والمساحات ومرشحات الغسيل)
4. أزرار عجلة القيادة - اليسرى (استخدام أزرار عجلة القيادة اليسرى)
5. لوحة أجهزة القياس (لوحة أجهزة القياس)
6. أزرار عجلة القيادة - اليمنى (استخدام أزرار عجلة القيادة اليمنى)
7. ذراع القيادة (كيفية التبديل)
8. شاشة اللمس (شاشة اللمس)
9. زر صندوق القفازات (صندوق القفازات)
10. فتحات التنفيس للتحكم في المناخ بالمقصورة (تشغيل عناصر التحكم في المناخ)
11. مفاتيح النافذة الكهربائية (الفتح والإغلاق)
12. مفاتيح تعديل المرآة الخارجية (المرابا)
13. المقاعد (المقاعد الأمامية والخلفية)
14. مفتاح ضبط عمود التوجيه (مخفي في الصورة أعلاه) (عجلة القيادة)
15. البوق (البوق)
16. دواسة المكابح (الكبح وإيقاف التشغيل)



17. دواسة التسارع (unique_34#)

18. أضواء التحذير من المخاطر (وامضات التحذير من المخاطر)

19. حاملات الأكواب (حاملات الأكواب)



⚠ تحذير: يجب الانتباه دوماً لظروف الطريق والمرور أثناء القيادة. للحد من تشتيت السائق وضمان حماية الركاب داخل السيارة ومستخدمي الطريق الآخرين، تجنب استخدام شاشة اللمس لضبط الإعدادات أثناء تحرك السيارة.

تُستخدم شاشة اللمس للتحكم في العديد من الميزات التي يتم التحكم فيها باستخدام أزرار فعلية في السيارات التقليدية (على سبيل المثال، ضبط تدفئة المقصورة وتكييف الهواء والمصابيح الأمامية وما إلى ذلك). يمكنك أيضاً استخدام شاشة اللمس للتحكم في الوسائط والملاحة واستخدام ميزات الترفيه وتخصيص Model S لتلائم تفضيلاتك. للوصول إلى عناصر التحكم شائعة الاستخدام في شاشة اللمس من دون استخدام اليدين، استخدم الأوامر الصوتية (راجع الأوامر الصوتية).

في حال عدم استجابة شاشة اللمس أو إظهارها سلوكاً غير طبيعي، يمكنك إعادة تشغيلها (راجع إعادة تشغيل شاشة اللمس أو لوحة أجهزة القياس).

⚠ تحذير: لا تستخدم واقي شاشة على شاشة اللمس. قد يتسبب ذلك في وجود مدخلات غير مرغوب فيها إلى الشاشة (المدخلات الوهمية) أو تأخر الاستجابة أو عدم الاستجابة للمسات أو التفريغ الكهربائي الذي يمكن أن يتلف شاشة اللمس وما إلى ذلك. لن يغطي الضمان أي تلف ناتج عن تثبيت واقي الشاشة.

ملاحظة: يتم توفير الرسومات التوضيحية لتحسين المفهوم النظري فقط. وفقاً لخيارات السيارة وإصدار البرنامج ومنطقة السوق وإعدادات اللغة والمنطقة، ستختلف التفاصيل التي يتم عرضها على الشاشة.



شاشة اللمس

1

Navigation app status bar showing: Lock, Battery, Profile, Signal strength, Wi-Fi, Bluetooth, 10:43 pm, and Passenger Airbag ON.

2

Search bar with a magnifying glass icon and the text "Navigate".

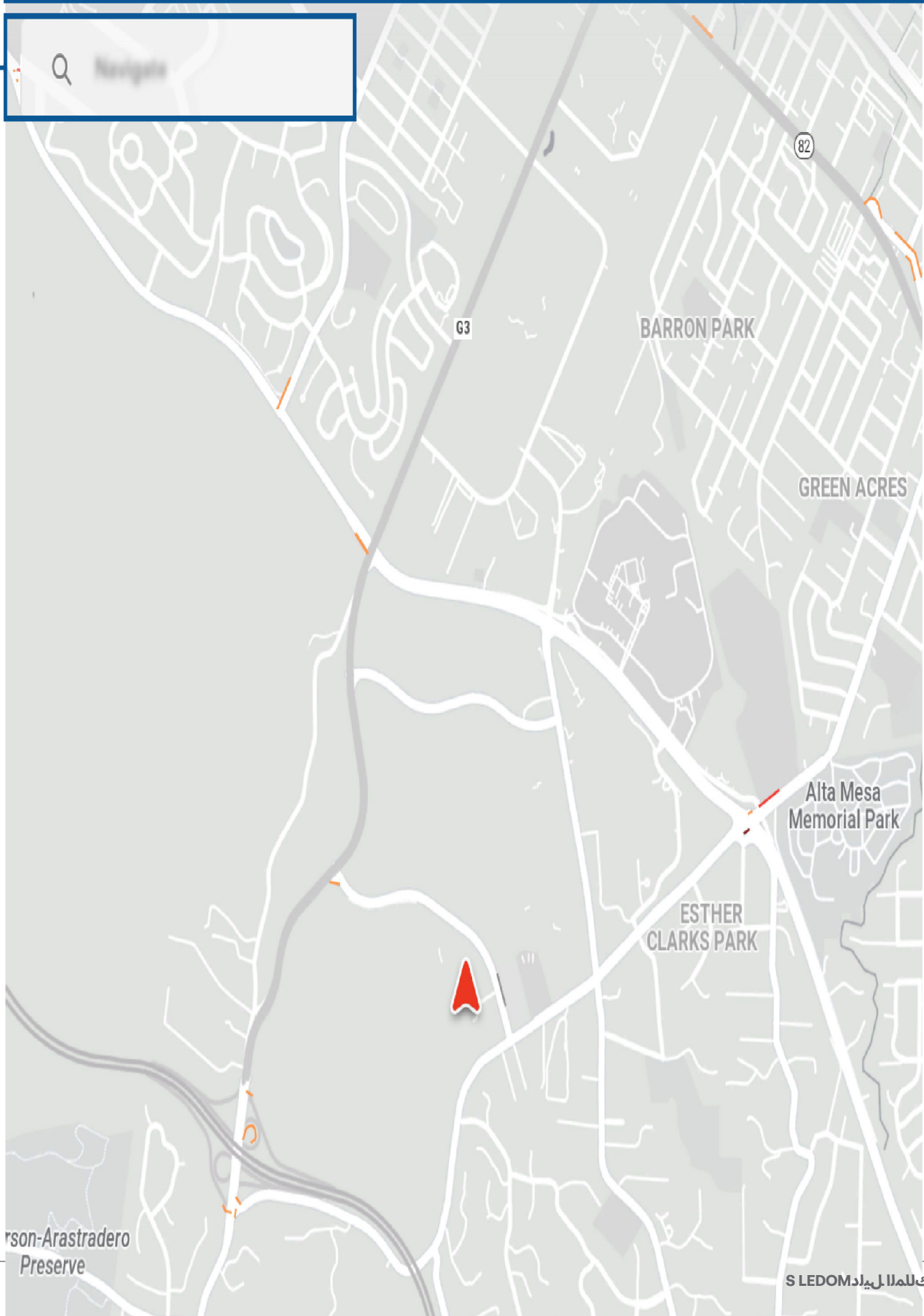



1. شريط الحالة: يمكنك العثور على عناصر التحكم في السيارة وحالتها في الشريط العلوي (راجع أيقونات شريط الحالة العلوي).
2. الملاحة: تغيير اتجاه الخريطة والعثور على الوجهة أو الانتقال إليها وتعديل إعدادات الملاحة (راجع الخرائط والملاحة).
3. عناصر التحكم: تحكم في العديد من الميزات وقم بتخصيص Model S لتلائم تفضيلاتك. تظهر شاشة عناصر التحكم على الخريطة. المس أحد الخيارات على شاشة عناصر التحكم لعرض الإعدادات والتفضيلات المتعددة المرتبطة بالخيار المحدد.

للبحث عن إعداد محدد، المس البحث في أعلى شاشة عناصر التحكم. أجر التغييرات مباشرة من النتائج أو المس الرابط للانتقال إلى هذا الخيار في عناصر التحكم.

في حال عرض أيقونة المعلومات بجوار إعداد بعينه، المسها لعرض نافذة منبثقة لتزويدك ببيانات مفيدة بخصوص الإعداد المرتبط.



6. ملاحظة: يمكن ضبط عناصر التحكم في العديد من السيارات وإعداداتها وتفضيلاتها (مثل المناخ والوسائط والملاحة) من دون استخدام اليمين بواسطة الأوامر الصوتية (راجع الأوامر الصوتية).
- ملاحظة: يمكنك إرسال ملاحظات شاشة اللمس إلى Tesla عبر الضغط المطول على هذه الأيقونة.
4. عناصر التحكم في المناخ (السائق): استخدم الأسهم اليمنى واليسرى لخفض/زيادة درجة حرارة المقصورة. المس فصل في النافذة المنبثقة لعرض عناصر التحكم المنفصلة التي تخص السائق والراكب. المس أيقونة درجة الحرارة لتخصيص إعدادات التحكم في المناخ (راجع تشغيل عناصر التحكم في المناخ).
5. تطبيقاتي: للوصول بلمسة واحدة إلى عناصر التحكم والتطبيقات المستخدمة بشكل متكرر، يمكنك اختيار ما سيتم عرضه هنا. راجع تخصيص تطبيقاتي.
6. مشغل التطبيق: المس مشغل التطبيق لفتح درج التطبيق. ثم المس أي تطبيق لفتحه. يتم عرض التطبيق الذي تختاره أعلى الخريطة. لإغلاق التطبيق، اسحبه إلى أسفل.
7. التطبيق (التطبيقات) الأخير: يعرض آخر تطبيق (تطبيقات) مستخدم. يتم عرض عدد التطبيقات الأخيرة هنا بناءً على عدد التطبيقات التي تمت إضافتها إلى تطبيقاتي. إذا أضفت العدد الأقصى للتطبيقات إلى تطبيقاتي، فلن يتم عرض سوى التطبيق الأحدث. تعرض أيقونة مشغل التطبيق عدة تطبيقات تم استخدامها مؤخراً.
8. عناصر التحكم في المناخ (الراكب): تظهر عند فصل عناصر التحكم في درجة الحرارة لعرض عناصر التحكم المنفصلة التي تخص السائق والراكب.
9. عنصر التحكم في مستوى الصوت: التحكم في مستوى صوت مشغل الوسائط والمكالمات الهاتفية (راجع عناصر التحكم في مستوى الصوت). يتم التحكم في مستوى صوت الملاحة بصورة منفصلة (راجع الخرائط والملاحة).

ملاحظة: قم بإزالة تطبيق أو عنصر تحكم من منطقة تطبيقاتي من خلال لمسها والضغط مطولاً عليه ثم لمس حرف "X" المصاحب له.

أيقونات شريط الحالة العلوي

المس لقفل كل الأبواب وصندوق السيارة وإلغاء قفلها.



تقوم سيارتك بتحديث الوقت أوتوماتيكياً. إذا كان الوقت غير صحيح، فتأكد من اتصال سيارتك بالإنترنت واتصالها بنظام تحديد المواقع العالمي (GPS) مع وجود أحدث إصدار من البرنامج.

4:20 م

تظهر عندما يتم تنزيل تحديث البرنامج بالكامل ويكون جاهزاً للتثبيت. (راجع تحديثات البرنامج).



تخصيص تطبيقاتي

بالنسبة إلى الوصول بلمسة واحدة إلى التطبيقات الأكثر استخداماً، يمكنك تخصيص ما سيتم عرضه في منطقة تطبيقاتي على الشريط السفلي لشاشة اللمس:

1. أدخل وضع التخصيص من خلال لمس أي تطبيق أو عنصر تحكم في منطقة تطبيقاتي والضغط مطولاً عليه. إذا كانت المنطقة فارغة، فالمس مشغل التطبيق.
2. قم بسحب أي تطبيق أو عنصر تحكم من درج التطبيقات إلى منطقة تطبيقاتي في الشريط السفلي.

ملاحظة: تظهر أنظمة تدفئة المقاعد المحددة من درج التطبيقات بجوار درجة الحرارة بدلاً من منطقة تطبيقاتي.

ملاحظة: عند وصولك إلى أقصى عدد للتطبيقات أو عناصر التحكم المضافة إلى تطبيقاتي، تؤدي إضافة تطبيق آخر إلى حذف التطبيق الموجود في أقصى اليمين.



شاشة اللمس



3. بعد بضع ثوانٍ، يظهر شعار Tesla. انتظر 30 ثانية تقريباً لإعادة تشغيل شاشة اللمس. إذا ظلت شاشة اللمس لا تستجيب أو أظهرت سلوكاً غير طبيعي بعد بضع دقائق، فحاول فصل الطاقة عن السيارة وإعادة توصيلها (إذا أمكن ذلك). راجع فصل الطاقة عن السيارة وإعادة توصيلها.

لإعادة تعيين لوحة أجهزة القياس، انتقل إلى وضع الركن واضغط على الزرين العلويين على عجلة القيادة (الأوامر الصوتية والتالي) لمدة من 15 إلى 30 ثانية أو حتى تتحول الشاشة إلى اللون الأسود. بعد بضع ثوانٍ، يظهر شعار Tesla. انتظر 30 ثانية تقريباً لإعادة تشغيل لوحة أجهزة القياس.

ملاحظة: يؤدي الضغط على أزرار التمرير إلى إعادة تشغيل شاشة اللمس فقط. لا يعيد تشغيل أي مكونات أخرى في السيارة ولا يوقف تشغيل Model S ويشغلها.

تخصيص إعدادات الصوت والعرض

المس عناصر التحكم < العرض لضبط إعدادات شاشة العرض لتلائم تفضيلاتك:

- المظهر: خصص العرض ليكون داكناً أو فاتحاً عند التعيين على أوتوماتيكي، يتغير السطوع أوتوماتيكياً وفقاً لظروف الإضاءة المحيطة.
- Brightness: اسحب شريط التمرير للتحكم في مستوى السطوع يدوياً. إذا تم تعيين وضع العرض إلى أوتوماتيكي، فسيتم ضبط شاشة اللمس مجدداً وفقاً لكل من ظروف الإضاءة المحيطة وتفضيلات السطوع لديك. Model S تذكر تفضيلات السطوع المحددة لديك وضبط شاشة اللمس وفقاً لذلك.
- توفير الطاقة: عند تشغيله، تقلل Model S مقدار الطاقة التي يتم استهلاكها عند عدم استخدامه (بالنسبة إلى السيارات الجديدة، يكون هذا أوتوماتيكياً). راجع الوصول إلى المدى الأقصى.
- وضع تنظيف الشاشة: عند تمكينه، تظلم شاشة اللمس ويتم تعطيلها بصورة مؤقتة لتسهيل التنظيف. اتبع التعليمات الظاهرة على الشاشة للخروج من وضع تنظيف الشاشة.
- وظيفة عجلة التمرير: حدد الإعدادات التي يمكنك تغييرها عند الضغط مطولاً على عجلة التمرير اليسرى (راجع عجلة القيادة للاطلاع على مزيد من المعلومات).
- لغة شاشة اللمس: حدد اللغة التي تعرضها شاشة اللمس.

قم بإضافة ملفات تعريف السائق أو تهيئتها أو تحويلها سريعاً (بما في ذلك وضع الخادم والدخول السهل). راجع ملفات تعريف السائق.



تحكم في أجهزة HomeLink أو قم ببرمجتها (إذا كانت السيارة مزودة بذلك) (راجع المرآب الذكي).



يتم عرضها عند وجود إشعار. المس لعرض المعلومات المتعلقة بالإشعار. لعرض قائمة بأحدث الإشعارات، مع إدراج الإشعار الأحدث أولاً، يمكنك أيضاً لمس الخدمة < الإشعارات.



الاتصال بشبكة Wi-Fi.



الاتصال بشبكة خلوية. المس للاتصال بشبكة Wi-Fi (راجع Wi-Fi).



يتم عرضها عندما يكون اتصال Model S الخلوي غير متاح. المس هذه الأيقونة للوصول بسرعة إلى إعدادات Wi-Fi.



قم بالاتصال بجهاز مزود بخاصية Bluetooth (راجع Bluetooth).



حالة الوسادة الهوائية للراكب الأمامي (راجع الوسائد الهوائية).



إعادة تشغيل شاشة اللمس أو لوحة أجهزة القياس

يمكنك إعادة تشغيل شاشة اللمس إذا كانت لا تستجيب أو تظهر سلوكاً غير عادي.

ملاحظة: لضمان سلامة الركاب ومستخدمي الطريق الآخرين، يجب ألا تتم إعادة تشغيل شاشة اللمس إلا عندما تكون السيارة في وضع الركن.

1. قم بالتبديل إلى وضع الركن.
2. اضغط باستمرار على زر التمرير على عجلة القيادة حتى تتحول شاشة اللمس إلى اللون الأسود. اضغط على دواسة الكبح مع الضغط المطول على أزرار التمرير ليس له أي تأثير وهو إجراء غير ضروري.



ملاحظة: Model S يجب أن تكون في وضع التوقف لتغيير اللغة. فعندما تغير اللغة، تقوم Model S بإيقاف تشغيل شاشة اللمس وإعادة تشغيلها.

- لغة التعرف على الصوت: اختر اللغة المستخدمة للأوامر الصوتية.
- لغة التنقل بالصوت: اختر اللغة التي يستخدمها نظام الملاحة لعرض التعليمات المنطوقة.
- **ملاحظة:** بالنسبة إلى اللغات التي تتطلب تنزيلًا، حدد اللغة في القائمة المنسدلة لبدء التنزيل (يلزم وجود اتصال من خلال تقنية Wi-Fi).
- لغة لوحة المفاتيح: إضافة لوحات المفاتيح بلغات مختلفة أو إزالتها. افتراضياً، تكون لوحة المفاتيح في لغة شاشة اللمس التي جددتها ممكنة. إذا كانت لديك عدة لوحات مفاتيح ممكنة، فيمكنك التبديل بينها كلما كانت لوحة المفاتيح ظاهرة على شاشة اللمس من خلال لمس رمز الكرة الأرضية أو اللمس مطولاً لعرض قائمة لوحات المفاتيح الممكنة.
- الوقت: اختر طريقة عرض الوقت إما بتنسيق 12 ساعة أو 24 ساعة.
- التنسيق الإقليمي: اختر المنطقة لتحديد التنسيق المستخدم في عرض التاريخ (شهر يوم سنة/يوم-شهر-سنة، وما إلى ذلك) والفواصل العشرية (5.123 أو 5,123، وما إلى ذلك).
- عرض الطاقة: اختر عرض الطاقة المتبقية ووحدات الشحن إما بالنسبة المئوية لطاقة البطارية المتبقية أو بتقدير المسافة التي يمكنك قيادتها.
- **ملاحظة:** عند تقدير توقيت الحاجة إلى الشحن، لا تستخدم تقدير الطاقة إلا للاسترشاد العام. تؤثر العديد من العوامل في استهلاك الطاقة. راجع عوامل تؤثر في استهلاك الطاقة.
- المسافة: قم باختيارها لعرض القياسات بوحدات النظام المتري (الكيلومتر والسنتيمتر وما إلى ذلك) أو النظام البريطاني (الأميال والبوصات وما إلى ذلك).
- درجة الحرارة: اختر لعرض درجة الحرارة باستخدام درجة الفهرنهايت أو الدرجة المئوية.
- ضغط الإطار: اختر لعرض قيم ضغط الإطارات باستخدام وحدة بار أو وحدة رطل/بوصة مربعة.

بالإضافة إلى تخصيص العرض، يمكنك تمكين وضع Joe لخفض مستوى صوت كل الأجراس غير المرتبطة بمشكلات الأمان باللغة الأهمية. المس عناصر التحكم < الأمان > وضع Joe للتمكين.

تسمية السيارة

لتخصيص السيارة بشكل إضافي، يمكنك تسميتها. المس عناصر التحكم < البرنامج > تسمية السيارة الموجود على الجانب الأيمن من شاشة اللمس أسفل صورة Model S. إذا كانت سيارتك لديها اسم بالفعل، فالمس الاسم الموجود لتغييره. أدخل الاسم الجديد في النافذة المنبثقة والمس حفظ. سيظهر اسم Model S كذلك على تطبيق الهاتف المحمول من Tesla.



الأجهزة الإلكترونية الداخلية

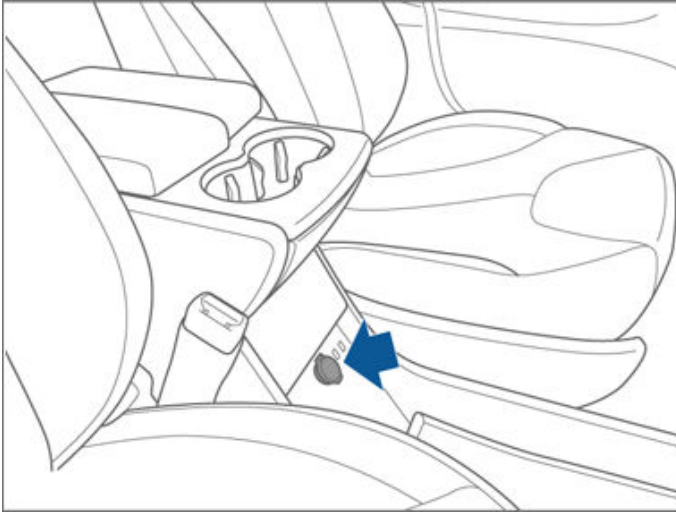

يناسب الجهد المنخفض مأخذ الطاقة الملحقات التي تتطلب تدفقاً مستمراً حتى 11 أمبير (15 أمبير عند الذروة) أو كحد أقصى 150 واط على نحو مستمر (180 واط عند الذروة).

ملاحظة: تتوفر الطاقة عندما تكون السيارة "نشطة" وقد تكون السيارة نشطة لأسباب كثيرة. على سبيل المثال، عند استخدام ميزات مثل الاستدعاء أو عند تمكين ميزات مثل التهيئة المسبقة أو الحماية من الحرارة الزائدة في المقصورة أو الحفاظ على تشغيل المناخ أو وضع الحيوانات الأليفة أو وضع المخيم أو وضع الحراسة، وما إلى ذلك. كذلك تكون السيارة نشطة أثناء شحن بطارية الجهد المنخفض أو عندما تكون قيد الاستخدام أو أثناء الشحن ذي الجهد العالي أو عند اتصال السيارة بتطبيق الهاتف المحمول أو غير ذلك، ولا يؤدي ترك إكسسوار ما متصلاً بمأخذ طاقة إلى استنفاد بطارية الجهد المنخفض.

ملاحظة: في الحالات التي يتعذر على Model S اكتشاف سلسلة المفاتيح (البطارية منخفضة، التداخل، وما إلى ذلك)، ضعها على الفور أسفل مأخذ الطاقة الجهد المنخفض حيث تتمكن Model S من اكتشافها على نحو أفضل.

تحذير: يمكن أن ترتفع حرارة مأخذ الطاقة وموصل الملحقات.

بالإضافة إلى أماكن التخزين وحاملات الأكواب (راجع التخزين الداخلي)، يدعم الجزء الداخلي في Model S أجهزة إلكترونية متنوعة مثل منافذ USB ومأخذ طاقة الجهد المنخفض.

منافذ USB

تأتي Model S مزودة بمنفذ USB في الجزء الأمامي من الكونسول المركزي ويمكنك استخدامها لتوصيل أجهزة USB. لتشغيل الملفات الصوتية المخزنة على محرك أقراص USB متصل بهذين المنفذين، راجع تشغيل الوسائط من الأجهزة. يمكنك أيضاً استخدام هذين المنفذين لشحن أجهزة USB.

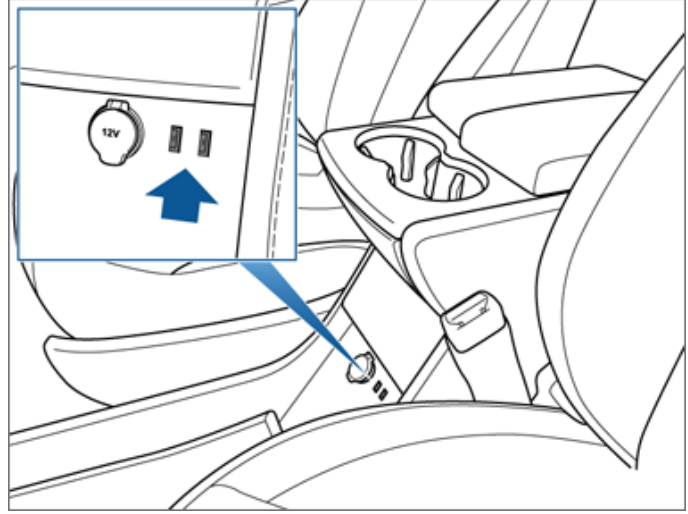

ملاحظة: لا توصل عدة أجهزة باستخدام موزع USB. يمكن أن يمنع هذا الأجهزة المتصلة من الشحن أو من تعرف Media Player عليها.

ملاحظة: تتوفر الطاقة عندما تكون السيارة "نشطة" وقد تكون السيارة نشطة لأسباب كثيرة. على سبيل المثال، عند استخدام ميزات مثل الاستدعاء أو عند تمكين ميزات مثل التهيئة المسبقة أو الحماية من الحرارة الزائدة في المقصورة أو الحفاظ على تشغيل المناخ أو وضع الحيوانات الأليفة أو وضع المخيم أو وضع الحراسة، وما إلى ذلك. كذلك تكون السيارة نشطة أثناء شحن بطارية الجهد المنخفض أو عندما تكون قيد الاستخدام أو أثناء الشحن ذي الجهد العالي أو عند اتصال السيارة بتطبيق الهاتف المحمول أو غير ذلك، ولا يؤدي ترك إكسسوار ما متصلاً بمأخذ طاقة إلى استنفاد بطارية الجهد المنخفض.

الجهد المنخفض مأخذ الطاقة

تأتي Model S بمأخذ طاقة في الجزء الأمامي من الكونسول المركزي. تتوفر الطاقة في حال تشغيل لوحة أجهزة القياس وشاشة اللمس.



نظرة عامة على لوحة أجهزة القياس

تتغير لوحة أجهزة القياس بناء على ما إذا كانت Model S في وضع:

- Off (موضح أدناه).
- Driving (راجع لوحة أجهزة القياس - القيادة).
- الشحن (راجع حالة الشحن).

عندما تكون Model S في وضع Off، تعرض لوحة أجهزة القياس المدى المقدر المتبقي وحالة الأبواب ودرجة الحرارة الخارجية. عندما تضغط على المكابح، تومض أضواء المؤشر لفترة وجيزة على طول الجزء العلوي. إلا إذا كان ضوء المؤشر مستعملاً في وضع حالي، حينها يجب أن ينطفئ. إذا لم يضيء ضوء المؤشر أو ينطفئ، فاتصل بشركة Tesla.

ملاحظة: يتوفر الرسم التوضيحي التالي لأغراض الإيضاح فقط. قد تختلف المعلومات المعروضة قليلاً، تبعاً لخيارات السيارة وإصدار البرنامج ومنطقة السوق.



تضيء المؤشرات التالية على لوحة أجهزة القياس لإرشادك أو تنبيهك بشأن حالة معينة.

إذا عرضت شاشة اللمس مؤشر الفرامل هذا بلون أحمر في أي وقت بخلاف الوقت الذي تم عرضه فيه لفترة وجيزة عند تشغيل Model S لأول مرة، فيعني هذا اكتشاف خطأ في نظام الفرامل أو انخفاض مستوى سائل الفرامل. اتصل بشركة Tesla على الفور. اضغط بصورة ثابتة على دواسة الفرامل وواصل الضغط عليها بقوة لإيقاف السيارة عندما يكون ذلك آمناً.



تعرض شاشة اللمس مؤشر الفرامل باللون الكهرماني هذا إذا تم اكتشاف خطأ في معزز الفرامل. اضغط بصورة ثابتة على دواسة الفرامل وواصل الضغط عليها بقوة لإيقاف السيارة عندما يكون ذلك آمناً. ستكون ميزة تعويض فشل تعزيز المكابح الهيدروليكية نشطة (راجع #unique_62).



يومض مؤشر نظام منع انغلاق المكابح (ABS) بلون كهرماني لفترة وجيزة على شاشة اللمس عند تشغيل Model S لأول مرة. إذا أضاء هذا المؤشر في أي وقت آخر، فيعني هذا حدوث خطأ في ABS وأنه لا يعمل. اتصل بشركة Tesla. يعمل نظام المكابح بكامل طاقته ولا يتأثر بتعطل نظام منع انغلاق المكابح. ومع ذلك قد تزيد مسافات التوقف. قد السيارة بحرص وتجنب الكبح القوي.





لوحة أجهزة القياس

عند تعشيق فرامل الانتظار يدوياً، يضيء مؤشر فرامل الانتظار باللون الأحمر على شاشة اللمس (راجع فرامل الانتظار)..



إذا حدثت مشكلة كهربائية في فرامل الانتظار، فسيضيء مؤشر فرامل الانتظار باللون الكهرماني وسيتم عرض رسالة خطأ على شاشة اللمس.



المصابيح الأمامية ذات الضوء المنخفض مضاءة.



المصابيح الأمامية ذات الضوء العالي مضاءة. تضيء عندما يتم تشغيل الأضواء العالية مع إيقاف تشغيل إعداد الضوء العالي التلقائي إذا كانت السيارة مزودة بذلك أو إذا كان إعداد الضوء العالي التلقائي قيد التشغيل، لكنه غير متاح مؤقتاً. راجع الأضواء الأمامية العالية.



الأضواء الأمامية العالية مضاءة حالياً، ويكون الضوء العالي التلقائي، إذا كانت السيارة مزودة بذلك جاهزاً لإيقاف تشغيل الأضواء العالية في حال اكتشاف ضوء أمام Model S. راجع الأضواء الأمامية العالية.



يتم إيقاف الأضواء الأمامية العالية مؤقتاً بسبب تشغيل الضوء العالي التلقائي إذا كانت السيارة مزودة بذلك واكتشاف ضوء أمام Model S. عند عدم اكتشاف ضوء، يُعاد تشغيل الأضواء العالية أوتوماتيكياً. راجع الأضواء الأمامية العالية.



أضواء التوقف (مصابيح الإشارات الجانبية وأضواء المؤخرة وأضواء لوحة الترخيص) مضاءة. راجع الأضواء.



أضواء الضباب الأمامية، إذا كانت السيارة مزودة بذلك. راجع الأضواء.



أضواء الضباب الخلفية، إذا كانت السيارة مزودة بذلك. راجع الأضواء.



الإضاءة الأمامية التكييفية، إذا كانت السيارة مزودة بذلك. راجع نظام الإضاءة الأمامية التكييفية (AFS).



تقلل أنظمة التحكم في الاستقرار الإلكتروني دوران العجلات بفاعلية من خلال التحكم في ضغط المكابح وقوة المحرك (يومض المؤشر باللون الكهرماني). راجع التحكم في السحب. إذا ظل المؤشر مضاءً، فسيتم اكتشاف خطأ ويجب الاتصال بشركة Tesla على الفور.





في حال اكتشاف عطل يضعف أداء نظام التعليق الهوائي، يتم عرض ضوء المؤشر الكهرماني هذا (راجع التعليق الهوائي). في حال استمرار المشكلة، يُرجى الاتصال بشركة Tesla.



في حال اكتشاف عطل يؤدي إلى تعطيل نظام التعليق الهوائي، يضيء مؤشر أحمر اللون على لوحة أجهزة القياس (راجع التعليق الهوائي). اتصل بشركة Tesla.



سلامة الوسادة الهوائية. إذا لم يومض هذا المؤشر باللون الأحمر لفترة وجيزة عندما تستعد Model S للقيادة أو إذا ظل مضاءً، فاتصل بشركة Tesla على الفور. راجع الوسائد الهوائية.



يقوم Vehicle Hold بتعشيق المكابح بفاعلية. راجع تثبيت السيارة.



تحذير ضغط الإطار. ضغط الإطار خارج النطاق. إذا اكتُشف خطأ في نظام مراقبة ضغط الإطار، فإن المؤشر يومض. عند حدوث خطأ في نظام مراقبة الإطار، اتصل بشركة Tesla. راجع العناية بالإطارات وصيانتها.



تم فتح أحد الأبواب أو إحدى الحقائب. راجع المفاتيح والأبواب أو صندوق السيارة الخلفي أو صندوق السيارة الأمامي.



حزام الأمان في أحد المقاعد المشغولة غير مثبت. راجع أحزمة الأمان. **ملاحظة:** تبعاً لتاريخ التصنيع، قد تكون مواضع الجلوس الخلفية غير مجهزة بتذكير حزام الأمان.



تم إيقاف تشغيل الوسادة الهوائية الأمامية للراكب. راجع الوسائد الهوائية.



لم تعد أنظمة التحكم في الاستقرار الإلكتروني تقلل دوران العجلات. تم إيقاف تشغيل نظام التحكم في السحب في السيارات ذات الدفع بالعجلات الخلفية، أو تم تعطيل Slip Start في السيارات ذات الدفع بكل العجلات. راجع التحكم في السحب.



Model S في وضع السحب ويمكن أن تتحرك بحرية. لا يتم التبديل أوتوماتيكياً إلى وضع Park عندما تخرج من السيارة. راجع تعليمات لعاملي النقل.



تظهر عند احتمالية عدم توفر بعض الطاقة المخزنة في البطارية نتيجة لظروف الطقس البارد. خلال هذه الظروف الباردة، قد تكون معدلات الشحن محدودة أيضاً. يمكنك تدفئة البطارية من خلال تشغيل التحكم في المناخ باستخدام تطبيق الجوال. تختفي أيقونة ندفة الثلج عندما تكون البطارية دافئة بدرجة كافية.





لوحة أجهزة القياس

يتم تقييد طاقة السيارة حالياً نظراً إلى انخفاض الطاقة المتبقية في البطارية أو نظراً إلى تسخين أنظمة السيارة أو تبريدها.



يومض باللون الأخضر عند تشغيل إشارة الانعطاف للييسار. يومض كلا مؤشري إشارة الانعطاف باللون الأخضر عند تشغيل وامضات التحذير من المخاطر.



يومض باللون الأخضر عند تشغيل إشارة الانعطاف للييمين. يومض كلا مؤشري إشارة الانعطاف باللون الأخضر عند تشغيل وامضات التحذير من المخاطر.



الرسائل المنبثقة وتنبهات السيارة

تظهر الرسائل المنبثقة على لوحة أجهزة القياس. على سبيل المثال، يظهر تذكير حزام الأمان في حال فك حزام الأمان في مقعد مشغول، ويظهر تنبيه لإعلامك بمكالمة هاتفية واردة وتظهر الرسالة النصية (حسب الاقتضاء) كما تظهر الأوامر الصوتية عند استخدامها.

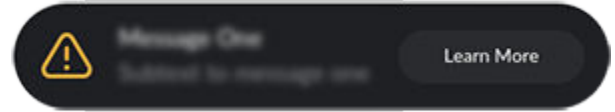

يمكنك عرض قائمة تنبيهات السيارة وإشعاراتها من خلال لمس أيقونة الإشعارات على شاشة اللمس.

ملاحظة: لا توفر كل التنبيهات معلومات إضافية في هذا الوقت.

لوحة أجهزة القياس - القيادة

في أثناء قيادة Model S (أو عندما تكون جاهزة للقيادة)، تعرض لوحة أجهزة القياس حالة القيادة الحالية ورسمًا مرئيًا في الوقت الفعلي للطريق كما تكتشفه مكونات القيادة الذاتية (راجع نبذة القيادة الذاتية). يقوم الرسم المرئي بتكبير الصورة وتصغيرها أوتوماتيكياً حسب الحاجة لإبلاغك باكتشاف سيارة في النقطة الخفية لديك.

ملاحظة: يتوفر الرسم التوضيحي التالي لأغراض الإيضاح فقط. قد تختلف المعلومات المعروضة قليلاً، تبعاً لخيارات السيارة وإصدار البرنامج ومنطقة السوق.

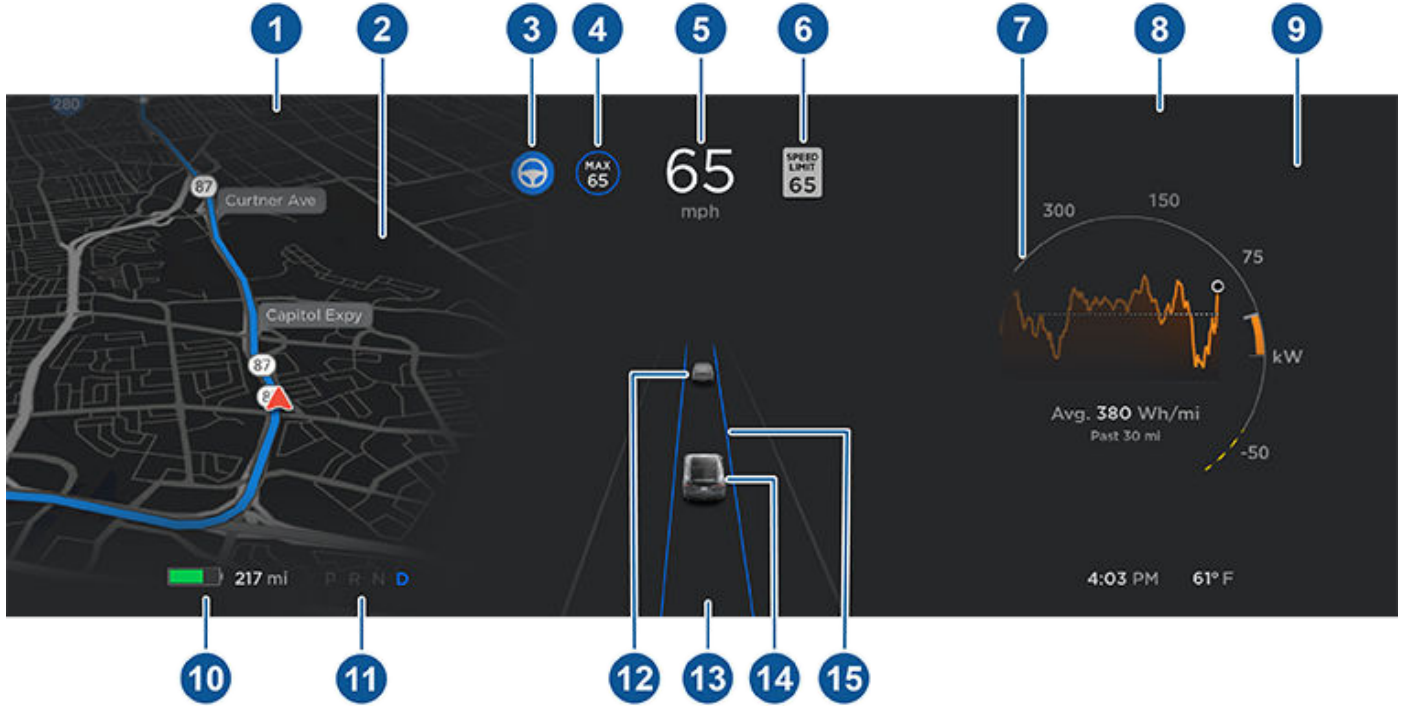

1. تُعرض أضواء المؤشر على طول الجزء العلوي لتدل على الحالة (راجع نظرة عامة على لوحة أجهزة القياس).
 2. أثناء الملاحة فعلياً إلى وجهة، تظهر تعليمات الملاحة هنا. استخدم الأزرار اليسرى على عجلة القيادة لتغيير ما يُعرض على الجانب الأيسر من لوحة أجهزة القياس عندما يتوقف عرض تعليمات الملاحة (راجع استخدام أزرار عجلة القيادة اليسرى).
 3. التوجيه الذاتي يقوم بتوجيه Model S بفاعلية. عندما يكون التوجيه الذاتي متاحاً لك لم تنشطه، ستكون الأيقونة باللون الرمادي (راجع #unique_73).
 4. التحكم في السرعة مع مراعاة حركة المرور تسير بسرعة مضبوطة. عندما يكون التحكم في السرعة مع مراعاة حركة المرور متاحاً ولكنك لم تحدد سرعة السير، تكون الأيقونة رمادية ولا تظهر السرعة (راجع التحكم في السرعة مع مراعاة حركة المرور).
 5. سرعة القيادة.
 6. حد السرعة (إن وجد) الذي يكتشفه حالياً Speed Assist (راجع مساعد السرعة).
- ملاحظة:** تتماشى الأيقونة المرتبطة بحد السرعة الذي تم اكتشافه مع نمط لافتات حد السرعة المستخدمة في منطقة السوق لديك.
- ملاحظة:** قد يظهر إطار باللون الأزرق حول أيقونة حد السرعة لإعلامك بأنك قد تجاوزت حد السرعة.
7. على مخطط الطاقة، تظهر خطوط متقطعة على مقياس الطاقة إذا كانت Model S تحد من استهلاك الطاقة. تظهر الخطوط المتقطعة على الجزء العلوي (الطاقة المستخدمة) عندما تكون الطاقة المتاحة للتسارع محدودة، وعلى الجزء السفلي (الطاقة المكتسبة) عندما تكون الطاقة التي يمكن الحصول عليها بواسطة الكبح المتجدد محدودة. Model S تحد من استهلاك الطاقة لعدة أسباب. وهذه بعض الأمثلة القليلة:
 - قد يكون التسارع محدوداً عندما ينخفض شحن البطارية أو إذا كان توليد القوة ساخناً.
 - قد يكون كل من التسارع والكبح المتولد محدوداً عندما تكون درجة الحرارة المحيطة إما عالية جداً أو منخفضة جداً.



لوحة أجهزة القياس

◦ قد يكون الكبح المتولد محدوداً عندما تكون البطارية مشحونة بالكامل.

ملاحظة: استخدم الأزرار اليمنى على عجلة القيادة للتحكم فيما يُعرض على الجانب الأيمن من لوحة أجهزة القياس (راجع استخدام أزرار عجلة القيادة اليمنى).

8. انتبه إلى رسائل التنبيه المهمة التي تظهر هنا. في حالة وجود أي تنبيهات، يمكنك عرض معلومات عنها من خلال لمس أيقونة التنبيه (علامة التعجب) على شريط الحالة في شاشة اللمس (المنطقة العلوية من شاشة اللمس).
 9. استخدم الأزرار اليمنى على عجلة القيادة لتغيير ما يُعرض على الجانب الأيمن من لوحة أجهزة القياس في حالة عدم وجود مكالمة هاتفية نشطة (راجع استخدام أزرار عجلة القيادة اليمنى).
 10. إجمالي مسافة القيادة (أو الطاقة) المقدر المتاح. بدلاً من مسافة القيادة، يمكنك عرض النسبة المئوية لطاقة البطارية المتبقية. للقيام بذلك، المس **Controls > Display > Energy Display**.
 - ملاحظة:** عند تقدير توقيت الحاجة إلى الشحن، لا تستخدم تقديرات النطاق إلا للاسترشاد العام.
 11. وضع القيادة المحدد حالياً: الركن أو الرجوع إلى الخلف أو المحايد أو القيادة.
 12. السيارة التي أمامك (إن أمكن).
 13. انتبه إلى الرسائل المهمة المتعلقة بالقيادة التي تظهر أسفل الجزء الأوسط من لوحة أجهزة القياس.
 14. Model S الخاصة بك.
 15. عند تنشيط التوجيه الذاتي واكتشاف حارة القيادة، يتم تمييزها باللون الأزرق (راجع [#unique_73](#)). اعتماداً على سيناريو القيادة الحالي، قد ترى حارات السير المجاورة.
- تحذير:** بالرغم من إظهار لوحة أجهزة القياس لحركة المرور المحيطة، فقد لا تظهر بعض السيارات. لا تعتمد على لوحة أجهزة القياس أبداً في تحديد وجود سيارة من عدمه (على سبيل المثال، في النقطة الخفية). استخدم المرايا دائماً وتحقق من المناطق العمياء.



عناصر التحكم في المناخ

اضبط تفضيلات المناخ:

- "اجعل الهواء أكثر برودة"
- "اجعل الهواء أكثر دفئاً"
- "شغلّ/أوقف تشغيل نظام تدفئة مقعد السائق"
- "قم بتبريد مقعد الراكب"
- "وجه تدفق الهواء إلى وجهي"
- "قم بمزامنة درجة الحرارة"
- "ارفع/اخفض سرعة المروحة"
- "شغلّ/أوقف تشغيل مزبل الصقيع الخلفي"
- "اضبط درجة الحرارة/المروحة..."
- "شغلّ إعادة التدوير"

ماسحة (ماسحات) الزجاج الأمامي

قم بتحديث سرعة ماسحة الزجاج الأمامي وتواترها بناءً على تغير ظروف الطريق والطقس:

- "ارفع سرعة الماسحات"
- "ارفع/اخفض سرعة ماسحة الزجاج الأمامي بمقدار..."
- "شغلّ/أوقف تشغيل الماسحات"

عناصر التحكم في السيارة

قم بتعديل عناصر التحكم في السيارة:

- "قم بتشغيل/إيقاف تشغيل وضع الحراسة"
- "حافظ على أمان سيارتي"
- "اقفل/أغلق قفل الأبواب"
- "شغلّ وضع الحيوانات الأليفة"
- "قم بطي/إلغاء طي المرايا"
- "افتح/أغلق منفذ الشحن"
- "ابدأ/أوقف الشحن"
- "افتح إعدادات الخدمة"
- "افتح صندوق القفازات"

الملاحظة

ابحث عن موقع أو انتقل إليه:

- "أين [الموقع]؟"
- "قم بالقيادة إلى [الموقع]"
- "انتقل إلى [الموقع]"

ملاحظة: لضمان راحتك، تتيح لك Tesla الاختيار من بين مجموعة متنوعة من اللغات لاستخدامها في الأوامر الصوتية. لاختيار لغة مختلفة، المس عناصر التحكم < العرض > لغة التعرف على الصوت.

يمكن للسائقين استخدام الأوامر الصوتية للتحكم في الإعدادات والتفضيلات بسهولة من دون استخدام شاشة اللمس.

الأوامر الصوتية

تم تصميم الأوامر الصوتية لفهم الطلبات العادية. في ما يلي قائمة غير شاملة بالإجراءات التي يمكنك تنفيذها باستخدام الأوامر الصوتية:

- ضبط تفضيلات المناخ
- تعديل سرعة ماسحة الزجاج الأمامي وتواترها
- التحكم في جوانب مختلفة في السيارة
- الانتقال إلى موقع ما
- إجراء اتصال هاتفي بجهة اتصال
- التفاعل مع التطبيقات والإعدادات

لبدء أمر صوتي، المس زر الصوت الموجود في الجانب الأيمن من عجلة القيادة. عند صدور صوت جرس، قدم الطلب.

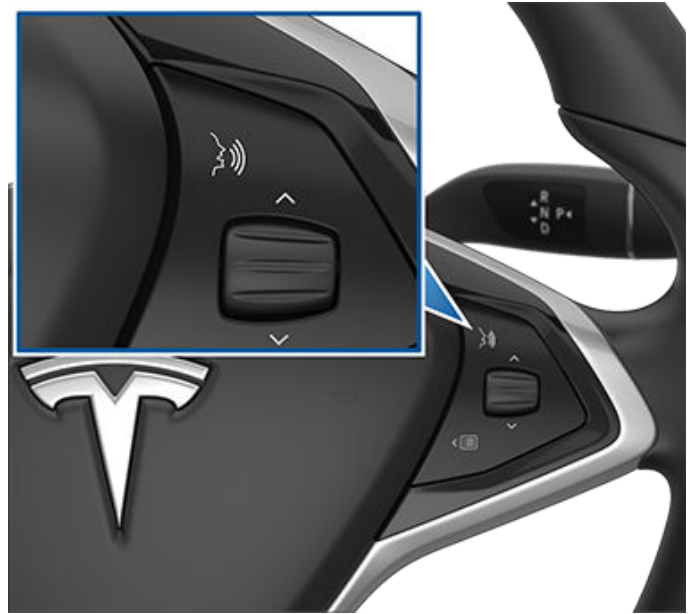

أمثلة على الأوامر الصوتية

إليك قائمة بالأمثلة على الأوامر الصوتية. هذه ليست قائمة شاملة. تعمل Tesla باستمرار على تحسين الأوامر الصوتية.

ملاحظة: يجب أن تكون السيارة في وضع الانتظار لتمكين بعض الأوامر الصوتية (مثل وضع الحراسة ووضع الحيوانات الأليفة وما إلى ذلك).



الأوامر الصوتية

ملاحظة: لدعم تحسينات الجودة المستمرة، تسجل Tesla نسخ الأوامر الصوتية وتعالجها (مثل "قومي بتعيين درجة الحرارة..."). لا يتم جمع التسجيلات الصوتية ولا يتم ربط النسخ بحساب Tesla الخاص بك أو برقم تعريف السيارة. لمزيد من حماية الخصوصية، لا يتم تسجيل الأوامر الصوتية التي تحتوي على بيانات شخصية (مثل "تنقلي إلى...") أو "قومي بإجراء اتصال هاتفي ب...").

- "أظهر محطات الشاحن الفائق القريبة"
- "أشعر بأنني جائع/محموظ" (راجع [الخرائط والملاحة](#)).
- "أوقف الملاحة"
- "دليل كتم الصوت"

إذا قمت بتحديد عنوان الملاحة الخاص بموقع منزلك أو عملك، يمكنك استخدام الأمر الصوتي للانتقال إليه عندما تقول "انتقل إلى المنزل" أو "اصحبي إلى العمل".

جهات الاتصال

للإتصال بجهة اتصال في هاتفك المتصل بـ Bluetooth أو إرسال رسالة نصية إليها (راجع [الهاتف والتقويم ومؤتمرات الويب](#))، قل:

- "اتصل بـ [اسم جهة الاتصال/رقم هاتف]"
- "أرسل رسالة نصية إلى [اسم جهات الاتصال/رقم الهاتف]"

الوسائط

استمع إلى الموسيقى واضبط تفضيلات التشغيل:

- "أريد الاستماع إلى [اسم الأغنية]"
- "اخفض/ارفع مستوى الصوت"
- "تخط إلى التالي"
- "شغل/أوقف الأغنية مؤقتاً"
- "قم بتغيير المصدر إلى [مصدر الوسائط]"

لتحسين دقة التعرف على الأمر الصوتي، أدخل إشارات متعددة ضمن الأمر الذي تقوله، مثل اسم الفنان والأغنية.

التطبيقات والإعدادات

تنقل بسهولة عبر التطبيقات والإعدادات:

- "افتح [صندوق الألعاب/المستعرض/المسرح/الهاتف]"
- "ابحث عن..."
- "الشاشة ساطعة للغاية"
- "اعرض لي دليل المالك"

يمكنك أيضاً تقديم تقرير بالعيب من خلال قول "تقرير" أو "ملاحظات" أو "تقرير الخطأ".

لمزيد من المعلومات عن الأوامر الصوتية، انتقل إلى <https://www.tesla.com/support/voice-commands>.



إذا انتقلت الكاميرا من موضع معايرتها (على سبيل المثال، تم استبدال الكاميرا أو الزجاج الأمامي)، فيجب عليك مسح المعايرة للقيام بذلك، لمس عناصر التحكم < الخدمة > معايرة الكاميرا < مسح المعايرة. عند مسح المعايرة، تكرر Model S إجراء عملية المعايرة. على الرغم من أن هذا يساعد على إعادة معايرة الكاميرات في كثير من الأحيان، فلا يمكن أن يحل مسح المعايرة كل مشكلات الكاميرا والمستشعر.

ملاحظة: لا تنطبق عملية القيادة مع المعايرة الذاتية إلا على سيارات Model S المصممة بعد 12 أكتوبر 2016 تقريباً.

ملاحظة: للمعايرة، تتطلب الكاميرات علامات حارة واضحة للغاية في كل من حارة القيادة والحارات المجاورة (على الأقل حارتان في كل جانب من جوانب السيارة). للحصول على أفضل النتائج، قم بالقيادة في الحارة الوسطى من طريق سريع متعدد الحارات (يتضمن خمس حارات على الأقل، بصورة مثالية) به علامات حارة واضحة وحركة مرور أقل.

ملاحظة: إذا حاولت استخدام ميزة غير متوفرة حتى اكتمال عملية المعايرة، فسيتم تعطيل الميزة، وستعرض لوحة أجهزة القياس رسالة.

ملاحظة: Model S يجب أن تكرر عملية المعايرة في حال صيانة الكاميرات من قبل Tesla، وفي بعض الحالات، بعد تحديث البرنامج.

الحفاظ على خلو الكاميرات من العوائق

تأكد من نظافة كل الكاميرات وخلوها من العوائق قبل كل رحلة وقبل استخدام الميزات الموضحة في هذا الموضوع (راجع). يمكن أن يتأثر الأداء باتساخ الكاميرات والمستشعرات (إذا كانت السيارة مزودة بذلك)، وكذلك الظروف البيئية مثل الأمطار وعلامات حارة السير الباهتة. إذا كانت إحدى الكاميرات محجوبة أو مغطاة، فستعرض Model S رسالة على مجموعة أجهزة القياس وقد لا تتوفر ميزات القيادة الذاتية.

يمكنك أيضاً الوصول إلى ملخص عن عدم وضوح رؤية الكاميرا في أثناء رحلتك الأخيرة من خلال لمس عناصر التحكم < الخدمة > رؤية الكاميرا.

ملاحظة: لا يتم إخراج الصور التي تُظهر عدم وضوح رؤية الكاميرا من سيارتك إلا إذا سمحت تفضيلات مشاركة البيانات لديك بذلك، ويتم حذف الصور تلقائياً من السيارة بعد يومين. لمراجعة تفضيلات مشاركة البيانات أو تحديثها، انتقل إلى عناصر التحكم < البرنامج > مشاركة البيانات.

يمكن أن يتكون التكاثر داخل حاوية الكاميرا، خاصة إذا أوقفت السيارة في الخارج في ظروف باردة أو رطبة. يمكن أن تعرض لوحة أجهزة القياس تحذيراً يفيد بأن الكاميرا محجوبة وأن بعض ميزات القيادة الذاتية أو كلها قد تكون مقيدة مؤقتاً حتى يتم تصحيح رؤية الكاميرا واضحة. لاتخاذ إجراء احترازي لتجفيف التكاثر، قم بتهيئة المقصورة مسبقاً عن طريق ضبطها على درجة حرارة دافئة وتشغيل مزبل الصقيع من الزجاج الأمامي وتوجيه فتحات الهواء الأمامية في اتجاه قوائم الباب (راجع تطبيق الهاتف المحمول).

تتضمن Model S المكونات التالية التي تراقب المنطقة المحيطة بفعالية:

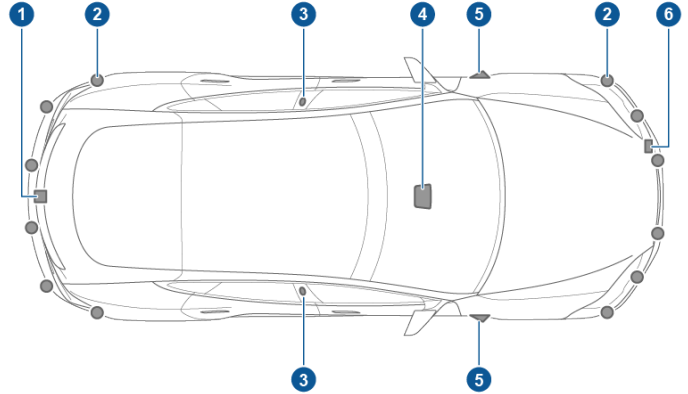

1. ثمة كاميرا مثبتة فوق لوحة أرقام السيارة الخلفية.
2. توجد المستشعرات فوق الصوتية (إذا كانت السيارة مزودة بذلك) في وافي الصدمات الأمامي والخلفي.
3. يتم تثبيت كاميرا في كل قائم باب.
4. تثبت ثلاث كاميرات في الزجاج الأمامي فوق مرآة الرؤية الخلفية.
5. يتم تثبيت كاميرا في كل رفرر أمامي.
6. يتم تثبيت الرادار (إذا كانت السيارة مزودة بذلك) خلف المصد الأمامي.

Model S تأتي مزودة أيضاً بأنظمة توجيهه وكبح عالية الدقة ومعززة إلكترونياً.

القيادة لمعايرة الكاميرات

Model S تجب مناورتها بدقة عند استخدام ميزات القيادة الذاتية. لذلك، قبل أن تتمكن من استخدام بعض الميزات مثل Lane Departure Avoidance و Automatic Emergency Braking لأول مرة أو بعد بعض أنواع إصلاحات الخدمة، يجب أن تكمل الكاميرات عملية معايرة ذاتية. من أجل راحتك، تعرض لوحة أجهزة القياس مؤشر التقدم.

عند اكتمال المعايرة، تتوفر ميزات القيادة الذاتية بالإضافة إلى ميزات الأمان الفعالة لاستخدامها. تكتمل المعايرة عادة بعد القيادة مسافة 32-40 كم، إلا أن المسافة تختلف حسب الطريق والظروف البيئية. على سبيل المثال، تكتمل المعايرة بصورة أسرع عند القيادة على طريق مستقيم يتضمن حارات متعددة (مثل الطريق السريع مقيد الوصول) مع وجود علامات حارة واضحة للغاية (في حارة القيادة بالإضافة إلى الحارات المجاورة). اتصل بشركة Tesla إذا لم تكمل Model S عملية المعايرة بعد القيادة مسافة 160 كم في الظروف الموضحة.



المفاتيح والأبواب

القفل وإلغاء القفل من دون مفتاح

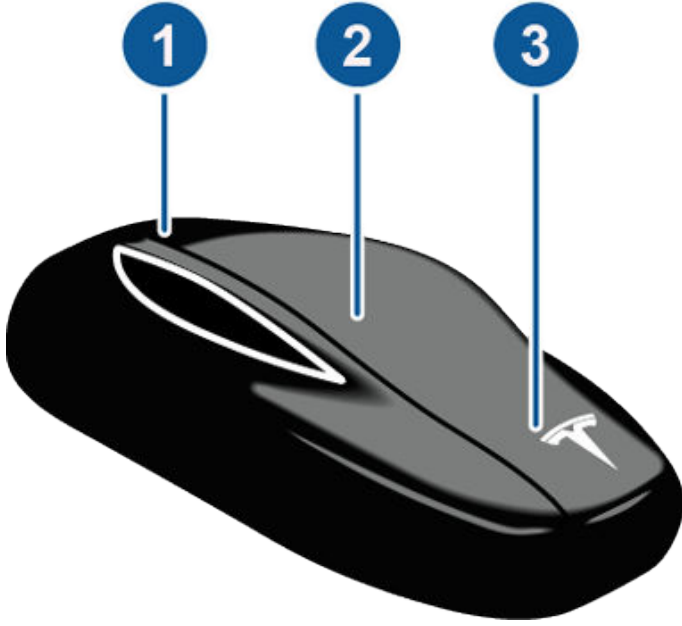

يعد قفل Model S وإلغاء قفلها أمراً سهلاً. على الرغم من ضرورة حمل سلسلة مفاتيح صالحة، فإنه لا يلزم استخدامها. Model S تحتوي على مستشعرات حول باب السائق يمكنها التعرف على وجود سلسلة مفاتيح ضمن نطاق متر واحد تقريباً. ومن ثم، يمكنك الاحتفاظ بسلسلة المفاتيح في جيبك أو محفظتك وستقوم Model S باكتشاف اقترابك.

عندما تسير نحو Model S حاملاً سلسلة المفاتيح، يتم إلغاء قفل الأبواب أوتوماتيكياً إذا كان نظام الدخول من دون مفتاح قيد التشغيل (عناصر التحكم < الأمان > الدخول من دون مفتاح). إذا تم سحب مقبض الباب، فاضغط عليه ليتم فرده. إذا كان إعداد Auto-Present Handles قيد التشغيل (راجع استخدام مقابض الأبواب الخارجية)، فإنك لست بحاجة إلى لمس مقبض الباب. بدلاً من ذلك، سيتم فرد مقابض الباب أوتوماتيكياً عند اقترابك من Model S. حدد استبعاد المنزل لتعطيل فرد مقبض الباب في المنزل (قم بتعيين عنوان منزلك من خلال لمس التنقل > تعيين المنزل). لفتح صندوق السيارة الخلفي، اضغط على المفتاح الموجود أسفل المقبض الخارجي للباب الخلفي العامل بالطاقة.

ملاحظة: Model S يجب أن تكتشف سلسلة المفاتيح بالقرب من باب السائق قبل إلغاء قفل الأبواب أو الباب الخلفي الكهربائي.

ملاحظة: إذا كان نظام الدخول من دون مفتاح قيد إيقاف التشغيل، فيجب عليك استخدام سلسلة المفاتيح لإلغاء قفل Model S. راجع استخدام سلسلة المفاتيح.

ملاحظة: يمكنك اختيار ما إذا كنت تريد إلغاء قفل كل الأبواب أو باب السائق فقط، عند اقترابك من Model S حاملاً سلسلة المفاتيح (راجع وضع إلغاء قفل باب السائق).

عندما تحمل سلسلة المفاتيح معك، يمكنك أيضاً فتح صندوق السيارة الخلفي من دون الحاجة إلى استخدام سلسلة المفاتيح. ما عليك سوى الضغط على المفتاح الموجود أسفل المقبض الخارجي للباب الخلفي الكهربائي. يجب إيقاف تشغيل وضع إلغاء قفل باب السائق (راجع وضع إلغاء قفل باب السائق) ويجب أن تكتشف السيارة وجود سلسلة المفاتيح بالقرب من باب السائق قبل فتح صندوق السيارة الخلفي.

Model S يتم قفلها أوتوماتيكياً أيضاً. إذا قمت بتمكين قفل باب الإخلاء، فسيتم قفل Model S عندما تسير مبتعداً حاملاً سلسلة المفاتيح (راجع قفل باب الإخلاء).

عند الجلوس في Model S، يمكنك أيضاً قفل السيارة وإلغاء قفلها من خلال لمس الأيقونة في شريط الحالة على شاشة للمس.

ملاحظة: بناءً على تاريخ التصنيع والخيارات المحددة عند الشراء، تكون بعض سيارات Model S غير مزودة بميزة القفل وإلغاء القفل الأوتوماتيكي.

استخدام سلسلة المفاتيح

لكي تعود نفسك على سلسلة المفاتيح بشكل سريع، اعتبر سلسلة المفاتيح نسخة مصغرة من Model S، تمثل العلامة المميزة لشركة Tesla الجزء الأمامي. تحتوي سلسلة المفاتيح على ثلاثة أزرار بلمس أسطح أكثر نعومة.

1. حقيبة السيارة

- انقر نقرًا مزدوجاً لفتح الحقيبة الخلفية.
- إذا كانت السيارة مزودة بباب رفع يعمل بالطاقة، فانقر نقرًا مزدوجاً لفتح حقيبة السيارة الخلفية. يمكنك أيضاً النقر مرة واحدة لإيقاف الباب الخلفي أثناء حركته.
- اضغط مطولاً على الزر لمدة ثانية أو ثانيتين لفتح باب منفذ الشحن.

2. Lock/Unlock All

- انقر نقرة واحدة لقفل الأبواب وحقيبتَي السيارة (يجب أن يتم إغلاق جميع الأبواب وحقيبتَي السيارة). تضيء أضواء التحذير من المخاطر مرة واحدة وتُسحب مقابض الأبواب. إذا كان الباب الخلفي العامل بالطاقة أو أحد الأبواب مفتوحاً، فستضيء أضواء التحذير من المخاطر ثلاث مرات ولا يتم قفل الأبواب.
- انقر نقرًا مزدوجاً لإلغاء القفل. تومض أضواء التحذير من المخاطر مرتين ويتم فرد مقابض الأبواب. إذا كانت حقيبة السيارة الخلفية أو أحد الأبواب مفتوحاً، فستضيء أضواء التحذير من المخاطر ثلاث مرات ولا يتم قفل الأبواب.

3. صندوق السيارة الأمامي

- انقر نقرًا مزدوجاً لفتح حقيبة السيارة الأمامية.

لن تكون بحاجة إلى توجيه سلسلة المفاتيح إلى Model S، ولكن يجب أن تكون ضمن نطاق التشغيل (الذي يختلف حسب قوة بطارية سلسلة المفاتيح).

إذا تعذر على Model S اكتشاف سلسلة المفاتيح، فستعرض شاشة للمس رسالة تشير إلى أن سلسلة المفاتيح غير موجودة بالداخل. ضع سلسلة المفاتيح حيث تتمكن Model S من اكتشافها بطريقة أفضل، وهذا يكون أسفل مخرج الطاقة الجهد المنخفض (راجع لا توجد سلسلة المفاتيح في الداخل).

ملاحظة: توصي Tesla باستبدال البطارية في كل سلاسل المفاتيح في الوقت نفسه.

1. مع وضع الجانب المحتوي على الأزرار من سلسلة المفاتيح لأسفل على سطح أملس، استخدم أداة صغيرة ذات شفرة مسطحة أو ظفرك لتحرير الغطاء السفلي.

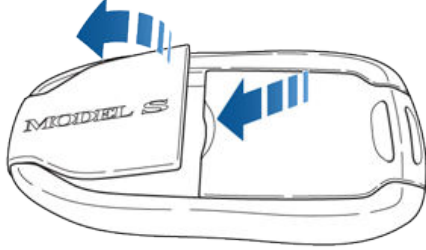

2. انزع البطارية بحرص عن طريق رفعها بعيداً عن مشابك التثبيت الأمامية.

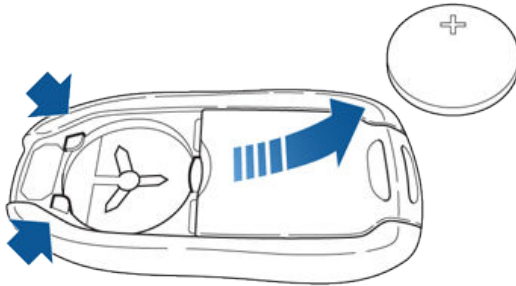

3. أدخل البطارية الجديدة (من النوع CR2032) مع جعل الجانب "+" مواجهاً للأعلى.

ملاحظة: توصي Tesla باستخدام بطاريات CR2032 من Panasonic. يمكن شراء هذه البطاريات من الوكلاء عبر الإنترنت، والمتاجر المحلية ومتاجر الأدوية.

ملاحظة: امسح البطارية لتنظيفها قبل التركيب وتجنب لمس أسطح البطارية المستوية. يمكن أن تقلل علامات الأصابع على الأسطح المستوية للبطارية من عمر البطارية.

4. أمسك الغطاء بزاوية، ثم قم بمحاذاة الألسنة الموجودة على الجانب الأعرض من الغطاء مع الفتحات المقابلة لها على سلسلة المفاتيح ثم ادفع الغطاء بإحكام على سلسلة المفاتيح حتى يتم تثبيته في مكانه.

5. اختبر ما إذا كانت سلسلة المفاتيح تعمل أم لا عن طريق قفل سيارتك وإلغاء قفلها.

الحصول على سلاسل مفاتيح أكثر

إذا فقدت سلسلة مفاتيح أو كنت بحاجة إلى مفتاح إضافي، فاتصل بشركة Tesla Model S. يمكن أن تتعرف على ثلاث سلاسل مفاتيح.

عند طلب سلسلة مفاتيح جديدة من أجل Model S، خذ كل سلاسل المفاتيح المتاحة معك لإعادة البرمجة.

يمكن أن يؤثر أي جهاز لاسلكي يعمل على تردد مماثل في سلسلة المفاتيح. في حال حدوث ذلك، انقل سلسلة المفاتيح بمقدار 30 سم على الأقل بعيداً عن الأجهزة الإلكترونية الأخرى (الهاتف، الكمبيوتر المحمول، وما إلى ذلك). إذا كانت سلسلة المفاتيح لا تعمل، فقد تحتاج إلى تغيير بطاريتها. إذا لم تكن بطارية سلسلة المفاتيح فارغة، فيمكنك فتح Model S باتباع إجراء إلغاء القفل (راجع إلغاء القفل إذا كانت سلسلة المفاتيح لا تعمل).

لمزيد من الأمان، قد تتطلب سلسلة المفاتيح تحديثات دورية. لتحديث سلسلة المفاتيح الخاصة بك، انتقل إلى **Controls > Service > Update Key Fob** واتبع التعليمات الظاهرة على الشاشة. يجب أن تكون السيارة في وضع Park لتحديث سلسلة المفاتيح.

تحذير: تذكر أن تحمل معك سلسلة المفاتيح عند القيادة. على الرغم من أنه يمكنك قيادة Model S بعيداً عن سلسلة المفاتيح، فإنك لن تكون قادراً على تشغيلها مرة أخرى بعد إيقاف تشغيلها.

تحذير: قم بحماية سلسلة المفاتيح من الصدمات ودرجات الحرارة العالية والأضرار الناجمة عن السوائل. تجنب ملامسة المذيبات والشمع والمنظفات الكاشطة.

إضافة سلسلة المفاتيح باستخدام شاشة اللمس

1. لإقران سلسلة مفاتيح جديدة، يجب أن يكون معك مفتاحاً مقترناً بالفعل أو مكن الوصول عن بُعد من خلال تطبيق الهاتف المحمول.

ملاحظة: يمكنك إقران ما يصل إلى ثلاث سلاسل مفاتيح بالسيارة. تأكد من أن المفاتيح كلها معك. إذ إن المفاتيح التي لم تقترن خلال العملية قد تتوقف عن العمل.

2. عندما تكون في السيارة، المس عناصر التحكم < الخدمة < إقران سلسلة المفاتيح.

3. اقرأ التعليمات على شاشة اللمس واضغط على بدء عندما تكون مستعداً للاقتان بالمفاتيح الموجودة والجديدة:

- a. ثبتت سلسلة المفاتيح فوق الكونسول المركزي.
- b. لضمان أن المفتاح الموجود يستمر بالعمل، اضغط على زر القفل مرة. تأكد من اقتران المفاتيح الموجودة أولاً.
- c. لإقران مفتاح جديد، اضغط باستمرار على أزرار صناديق السيارة الأمامية والخلفية لخمس ثوانٍ تقريباً (حتى يتم الكشف).

ستنتهي عملية الاقتران بعد اقتران ثلاثة مفاتيح أو بعد 90 ثانية.

استبدال بطارية سلسلة المفاتيح

تستمر بطارية سلسلة المفاتيح لمدة عام تقريباً مع الاستخدام العادي. عندما تكون البطارية منخفضة، تظهر رسالة على لوحة أجهزة القياس. اتبع الخطوات التالية لاستبدالها:



المفاتيح والأبواب

فتح الأبواب من الداخل

لفتح أحد الأبواب، اسحب مقبض الباب الداخلي في اتجاهك.



ملاحظة: لمنع الأطفال من فتح الأبواب الخلفية باستخدام المقابض الداخلية، استخدم شاشة اللمس، عناصر التحكم < السيارة > قفل حماية الأطفال، لتشغيل أقفال حماية الأطفال (راجع Child-Protection Lock).

القفل وإلغاء القفل من الداخل

من داخل Model S، يمكنك استخدام شاشة اللمس لقفل الأبواب أو حقيبتى السيارة أو إلغاء قفلها، بشرط وجود مفتاح صالح داخل السيارة. المس أيقونة القفل في شريط الحالة في شاشة اللمس.

في حال إيقاف Model S وتشغيل وضع الركن، يمكنك اختيار ما إذا كنت تريد إلغاء قفل الأبواب أو إبقاءها مقفلة. لإجراء ذلك، المس Controls > Vehicle > Unlock on Park. عند تمكينه، يتم إلغاء قفل الأبواب أوتوماتيكياً عندما تقوم بتشغيل وضع الركن.

يمكنك أيضاً إلغاء قفل الأبواب وفرد المقابض بالضغط على زر وضع الركن الموجود على نهاية ذراع القيادة مرة أخرى (على سبيل المثال، بعد الضغط عليه مرة واحدة لتشغيل وضع الركن).

ملاحظة: إذا كان أحد الأبواب أو صندوق السيارة لا يزال مفتوحاً عند قفل Model S، فإنه يُقفل عندما تغلقه.

وضع إلغاء قفل باب السائق

يمكنك اختيار إلغاء قفل باب السائق فقط عند الاقتراب من سيارتك حاملاً سلسلة المفاتيح. لإجراء ذلك، المس عناصر التحكم < السيارة > وضع إلغاء قفل باب السائق. لإلغاء قفل الأبواب المتبقية، استخدم شاشة اللمس أو اضغط على سلسلة المفاتيح مرة ثانية.

استخدام مقابض الأبواب الخارجية

يتم فرد مقبض الباب عندما تضغط عليه برفق، شريطة أن تكتشف Model S سلسلة مفاتيح صالحة بالجوار ويكون نظام الدخول من دون مفتاح قيد التشغيل (عناصر التحكم < الأمان > الدخول من دون مفتاح).

يمكنك تعيين مقابض الأبواب ليتم فردها أوتوماتيكياً كلما اقتربت من جانب السائق حاملاً سلسلة المفاتيح. على شاشة اللمس، المس Controls > Vehicle > Auto-Present Handles.

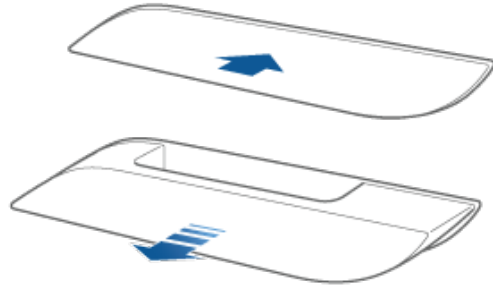

أدخل يدك في المقبض واسحب لفتح الباب.

تُسحب مقابض الأبواب إذا لم تستخدمها في غضون دقيقة واحدة بعد فردها. ما عليك سوى الضغط على المقبض لفرده مرة أخرى. تُسحب مقابض الباب أيضاً بعد دقيقة من إغلاق آخر باب، عندما تبدأ Model S بالتحرك، وعند قفل Model S.

ملاحظة: للحفاظ على عمر البطارية، صُمِّمت Model S لتعطيل ميزة Auto-Present Handles عندما:

- تظل سلسلة المفاتيح خارج النطاق لأكثر من 48 ساعة.
- تظل سلسلة المفاتيح ضمن النطاق لمدة خمس دقائق بعد أن يتم إغلاق كل الأبواب.

في هاتين الحالتين، افرد مقابض الأبواب عن طريق لمس واحد منها، أو عن طريق الضغط على زر إلغاء القفل على سلسلة المفاتيح. لا داعي لإعادة تعيين الإعداد. في المرة القادمة التي تقترب فيها من Model S، شريطة عدم انطباق أي من الحالتين المذكورتين أعلاه، يتم اخراج المقابض أوتوماتيكياً.

كلما كان الباب مفتوحاً، ظهر مؤشر الباب مفتوح على لوحة أجهزة القياس. كذلك، توفر صورة Model S الموجودة على نافذة عناصر التحكم في شاشة اللمس توضحاً مرئياً للباب أو صندوق السيارة المفتوح.



تحذير: يمكن أن يؤدي الإغلاق بقوة أو عنوة (بما في ذلك الأبواب أو الباب الخلفي أو صندوق السيارة الأمامي) إلى ضرر لا يغطيه الضمان.

Child-Protection Lock

Model S تتضمن قفل حماية الأطفال في الأبواب الخلفية والباب الخلفي لمنع فتحها باستخدام المقابض الداخلية. استخدم شاشة اللمس لتشغيل قفل حماية الأطفال أو إيقاف تشغيله. المس [Controls > Vehicle > Child-Protection Lock](#).

ملاحظة: من المستحسن أن تشغل قفل حماية الأطفال عندما يجلس الأطفال في المقاعد الخلفية.

القفل عند القيادة

Model S تقفل جميع الأبواب (بما في ذلك حقيبتنا السيارة) أوتوماتيكياً عندما تقود بسرعة تتجاوز 8 كم/ساعة.

قفل باب الإخلاء

يتم قفل الأبواب وصناديق السيارة أوتوماتيكياً كلما سرت بعيداً حاملاً لسلسلة المفاتيح أو إذا لم تكتشف سيارتك سلسلة المفاتيح لسبب آخر (عدم وجودها، نفاذ البطارية، وما إلى ذلك).

لتشغيل هذه الميزة أو إيقاف تشغيلها، المس عناصر التحكم < السيارة > قفل باب الإخلاء.

ملاحظة: المس صندوق الألعاب < الصندوق الصوتي > صوت القفل لتخصيص صوت القفل عند قفل السيارة من الخارج (يلزم وجود نظام تحذير المشاة).

تحقق من مربع الاختيار استبعاد المنزل لمنع قفل الأبواب عند الابتعاد عن السيارة حاملاً لسلسلة المفاتيح عند ركن Model S في الموقع الذي تم تعيينه على المنزل. للحصول على تفاصيل حول كيفية تعيين أحد المواقع كمنزل، راجع [وجهات المنزل والعمل والمفضلة](#).

إذا تم إلغاء قفل Model S باستخدام تطبيق الهاتف المحمول، فسيتم قفلها أوتوماتيكياً بعد فترة قصيرة إذا ظلت جميع الأبواب مغلقة. في حال التوقف في منطقة لا توجد بها خدمة الهاتف الخلوي (مثل مرآب داخلي)، تأكد من توفر سلسلة مفاتيح فعالة لإلغاء قفل Model S.

إذا اكتشفت Model S سلسلة مفاتيح معتمدة لمدة خمس دقائق بعد خروجك من السيارة وإغلاق كل الأبواب، فسيتم تعطيل قفل باب الإخلاء ولن يتم قفل الأبواب عند المغادرة حاملاً لسلسلة المفاتيح. ستحتاج إلى قفل Model S يدوياً حتى القيادة التالية.

بالإضافة إلى ذلك، إذا كانت كل الأبواب مغلقة وكنت تستخدم سلسلة المفاتيح لإلغاء قفل Model S، فسيتم إيقاف القفل عند الابتعاد مؤقتاً لمدة دقيقة واحدة. إذا فتحت باباً خلال هذه الدقيقة، فلن تتم إعادة قفله إلا بعد إغلاق كل الأبواب وابتعادك حاملاً لسلسلة المفاتيح.

ملاحظة: تقع على عاتقك مسؤولية التأكد من قفل سيارتك، حتى عند تمكين ميزة قفل باب الإخلاء.

إلغاء القفل إذا كانت سلسلة المفاتيح لا تعمل

في حال عدم إلغاء قفل Model S أثناء تقدمك نحوها أو عند النقر المزدوج على زر إلغاء القفل في الجزء العلوي من سلسلة المفاتيح، قد تكون بطارية سلسلة المفاتيح فارغة حينئذٍ حتى لو كان الحال كذلك، سيظل بإمكانك استخدام سلسلة المفاتيح لإلغاء قفل Model S وقيادتها.

ملاحظة: على الرغم من أنه سيظل بإمكانك استخدام سلسلة المفاتيح، يجب الأخذ في الحسبان استخدام تطبيق الهاتف المحمول لإلغاء قفل السيارة وبدء تشغيلها عن بُعد. ثم، استبدل بطارية سلسلة المفاتيح عندما يكون ذلك مناسباً.

لإلغاء قفل Model S (وتعطيل إنذار الأمان) باستخدام سلسلة المفاتيح، ضع سلسلة المفاتيح أولاً بالقرب من قاعدة ماسحة الزجاج الأمامي على جانب الراكب. ثم اضغط على مقبض الباب الأمامي على الجانب الأيمن من السيارة. في حال عدم إلغاء قفل Model S، جرب ضبط موضع سلسلة المفاتيح وأعد المحاولة. يجب أن تكون سلسلة المفاتيح في الموضع الصحيح للسيارة حتى يتم إلغاء القفل.

ملاحظة: يفترض الرسم التوضيحي التالي سيارة ذات عجلة قيادة جهة اليسار. في السيارة ذات عجلة قيادة جهة اليمين، تكون المواقع معكوسة.



لقيادة Model S بعد الوصول إلى المقصورة، ضع الجزء السفلي من سلسلة المفاتيح أمام الكونسول المركزي أسفل مقبس الطاقة الجهد المنخفض على الفور، ثم اضغط مطولاً على دواسة الفرامل لبدء تشغيل Model S.

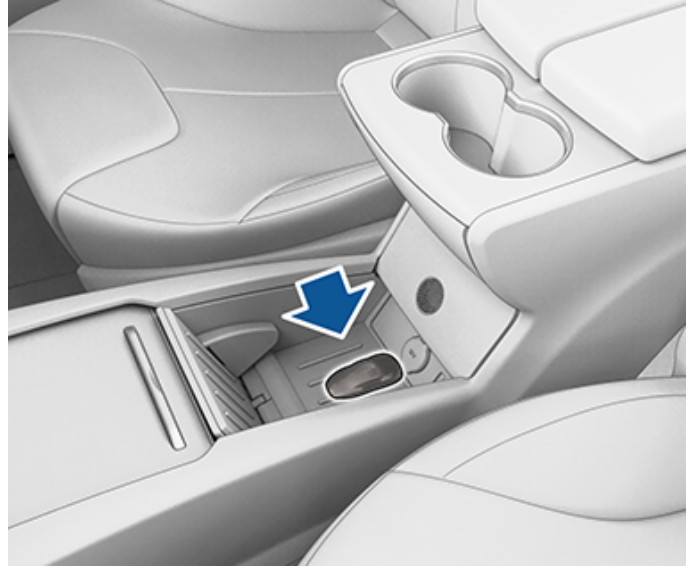

ملاحظة: يؤدي إلغاء قفل Model S باستخدام هذه الطريقة إلى تعطيل ميزة القفل عند الابتعاد. تجب إعادة تمكين القفل عند الابتعاد يدوياً بعد استبدال بطارية سلسلة المفاتيح.



تحذير: تقع على السائق مسؤولية التأكد من عدم مد أي مَن الركاب، خاصة الأطفال، لأي جزء من جسمهم عبر فتحة النافذة؛ قبل إغلاق أي مَن النوافذ. إذ قد يؤدي عدم اتباع ذلك إلى إصابة خطيرة.

قفل النوافذ الخلفية

لمنع الركاب من استخدام مفاتيح النوافذ الخلفية، اضغط على مفتاح قفل النوافذ الخلفية. سيضيئ مصباح المفتاح. لإلغاء قفل النوافذ الخلفية، اضغط على المفتاح مرة أخرى.



تحذير: لضمان السلامة، يوصى بقفل مفاتيح النوافذ الخلفية في حالة جلوس الأطفال في المقاعد الخلفية.

تحذير: لا تترك الأطفال مطلقاً دون رقابة في Model S.

تقدير مؤشر الأشعة فوق البنفسجية

السقف والزجاج الأمامي والنوافذ في Model S مثالية لحمايتك من الأشعة فوق البنفسجية. تسجل مكونات الزجاج أقل من 2 على مقياس مؤشر الأشعة فوق البنفسجية. استعرض مواصفات مؤشر الأشعة فوق البنفسجية الخاصة بمنطقتك للحصول على مزيد من المعلومات. تظل أنت مسؤولاً عن اتخاذ الاحتياطات الضرورية للحماية من الشمس.

الفتح والإغلاق

ملاحظة: تتحمل أنت مسؤولية التأكد من إغلاق النوافذ بعد قفل السيارة.

اضغط على المفتاح لخفض النافذة المرتبطة به. تعمل مفاتيح النوافذ على مستويين:

- لخفض نافذة بالكامل، اضغط على المفتاح حتى النهاية ثم حرره فوراً.
- لخفض النافذة جزئياً، اضغط على المفتاح برفق وحرره عندما تكون النافذة في الموضع المطلوب.

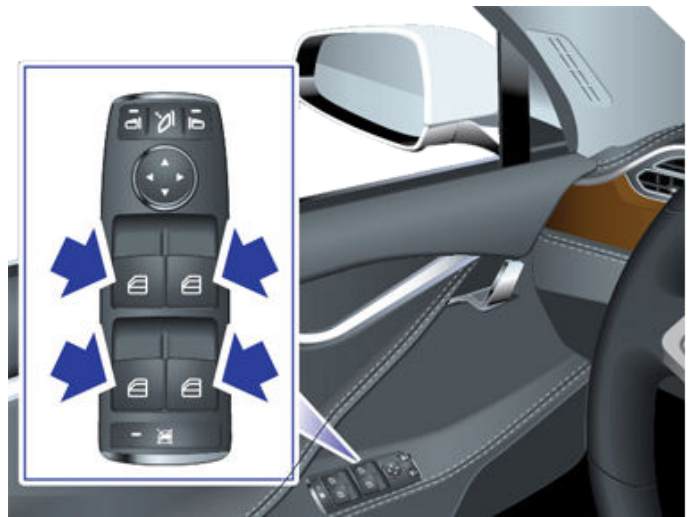

بالمثل، اسحب المفتاح لرفع النافذة التابعة له:

- لرفع نافذة بالكامل، اسحب المفتاح إلى أعلى حتى النهاية وحرره على الفور.

- لرفع النافذة جزئياً، اسحب المفتاح برفق وحرره عندما تكون النافذة في الموضع المطلوب.

ملاحظة: في درجات الحرارة المنخفضة، تتوقف النوافذ أسفل حافة السيارة بقليل عند رفعها بالكامل لمنع التجمد وتسهيل فتح الأبواب.

إذا تركت إحدى النوافذ مفتوحة بشكل غير مقصود، فيمكن أن ترسل Model S إشعاراً إلى تطبيق الهاتف المحمول (المس عناصر التحكم < السيارة > إشعار ترك السيارة مفتوحة، ثم اختر الأبواب والنوافذ).

ملاحظة: راجع أفضل الممارسات في الطقس البارد للحصول على معلومات حول إعداد النوافذ للطقس البارد.

تحذير: لتجنب التلف، تنخفض النوافذ أوتوماتيكياً قليلاً عند فتح أحد الأبواب أو إغلاقه. إذا كنت ترفع نافذة يدوياً عندما يكون الباب مفتوحاً، فتأكد من خفضها قليلاً قبل إغلاق الباب.



الفتح والإغلاق

إذا كانت Model S مزودة بفتحة سقف، فيمكنك فتح فتحة السقف وإغلاقها عن بُعد باستخدام تطبيق الهاتف المحمول أو يمكنك تعديل وضع فتحة السقف من خلال التحكم فيها من القائمة الموجودة في عجلة التمرير اليمنى.

للتحكم الكامل في فتحة السقف، المس عناصر التحكم على شاشة اللمس. اسحب صورة فتحة السقف، أو انقر عليها، أو المس الأزرار الموجودة بجوار صورة السيارة. تفتح فتحة السقف باتجاه الموضع المحدد. لإيقاف فتحة السقف عن الحركة في أي وقت، المس صورة فتحة السقف.



- **OPEN:** المس هذا الزر مرة واحدة لفتح فتحة السقف حتى الموضع المريح (حيث تكون مفتوحة بنسبة 75%). أو المسه مرتين لفتح فتحة السقف بالكامل.
- **VENT:** المس هذا الزر لفتح فتحة السقف قليلاً.
- **CLOSE:** المس هذا الزر لإغلاق فتحة السقف بالكامل.

ملاحظة: إذا اكتشفت فتحة السقف أي عوائق، فلن تغلق. إذا لم تغلق، حتى بعد إزالة العائق، فالمس CLOSE مع الاستمرار لإلغاء آلية منع الاحتجاز في فتحة السقف.

ملاحظة: إذا كانت الضوضاء الناتجة عن الريح شديدة (حيث تختلف حسب سرعة القيادة)، حتى مع فتح فتحة السقف حتى الموضع المريح، فافتح إحدى النوافذ فتحة صغيرة.

تحذير: قم بإزالة الجليد والثلج قبل فتح فتحة السقف. قد يتسبب فتح فتحة السقف المغطاة بالجليد والثلج في حدوث تلف.

تحذير: لا تسمح للركاب بمد أي جزء من أجسامهم عبر فتحة السقف. حيث إن ذلك قد يسفر عن إصابة خطيرة نتيجة الحطام المتطاير، أو فروع الأشجار أو غيرها من العوائق.

تحذير: قبل إغلاق فتحة السقف، تأكد من أن جميع الركاب لا يمدون أي جزء من أجسامهم عبر فتحة السقف، لا سيما الأطفال. إذ قد يؤدي عدم اتباع ذلك إلى إصابة خطيرة.

تحذير: تجنب حمل أي أجسام تكون بارزة عبر فتحة السقف. حيث قد يؤدي القيام بذلك إلى إتلاف سدادات إحكام فتحة السقف وآلية منع الاحتجاز وقد يتسبب في إصابة الركاب.

ملاحظة: في حالات الطوارئ، يمكنك إلغاء أمر الفتح أو الإغلاق من خلال تثبيت الباب الخلفي بإحكام لتثبيته في مكانه.

تحذير: يمكن أن يؤدي الإغلاق بقوة أو عنوة (بما في ذلك الأبواب، أو الصندوق الأمامي لـ الباب الخلفي) إلى ضرر لا يغطيه الضمان.

تحذير: قد يسبب تركيب ملحقات متوفرة في السوق تضيف وزناً إضافياً إلى الباب الخلفي إغلاقه من تلقاء نفسه أو عمله بطريقة غير متوقعة. لا يغطي الضمان أي تلف أو خدمة مطلوبة ناتجة عن ذلك.

افتح الباب الخلفي من داخل السيارة في هذه الحالة المستبعدة حيث لا توجد طاقة كهربائية في Model S، راجع تحرير صندوق السيارة الداخلي في الطوارئ.

تحذير: قبل فتح الباب الخلفي أو إغلاقه، تحقق من المنطقة المحيطة (بالنسبة إلى الأشخاص والأشياء). يجب عليك مراقبة باب الخلفية على نحو استباقي لضمان عدم ملامسته لأشخاص أو أشياء. قد يؤدي الفشل في القيام بهذا إلى حدوث أضرار أو إصابة.

ضبط ارتفاع فتح الباب الخلفي

إذا كانت Model S مزودة بـ الباب الخلفي، فيمكنك ضبط ارتفاع فتحه لتسهيل الوصول إليه أو لتجنب الأسقف أو الأجسام المنخفضة (على سبيل المثال، باب المرأب أو المصباح الخاص به):

1. افتح صندوق السيارة، ثم اخفض الباب الخلفي أو ارفعه يدوياً حتى ارتفاع الفتح المرغوب.
2. اضغط مع الاستمرار على الزر في الجانب السفلي من الباب الخلفي لمدة ثلاث ثوانٍ حتى تسمع صافرة التأكيد.

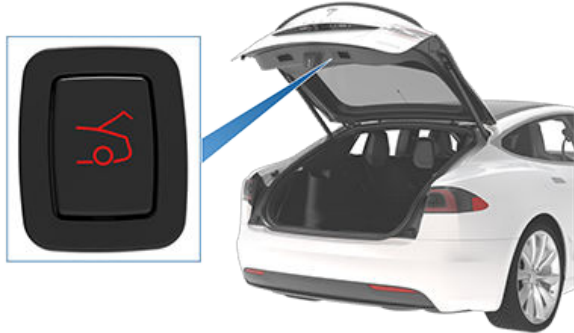

3. تأكد من ضبطه على الارتفاع المرغوب من خلال إغلاق الباب الخلفي ثم إعادة فتحه.

تحذير: بناءً على التهيئة (مثل ارتفاع التعليق أو تحديد العجلة)، يمكن فتح الباب الخلفي للسيارة بارتفاع يصل إلى 2,3 متر تقريباً. قم بضبط ارتفاع الباب الخلفي لمنع تلامسه مع الأسقف أو الأجسام الأخرى المنخفضة.

لفتح صندوق السيارة الخلفي، تأكد من أن Model S في وضع الركن، ثم قم بأي مما يلي:

- المس عناصر التحكم < صندوق السيارة على شاشة اللمس.
- انقر نقرًا مزدوجاً على زر صندوق السيارة الخلفي في سلسلة المفاتيح.
- المس زر صندوق السيارة الخلفي في تطبيق الهاتف المحمول.
- اضغط على المفتاح الموجود أسفل المقبض الخارجي لـ الباب الخلفي (يجب اكتشاف مفتاح صالح).

ملاحظة: في حال إيقاف تشغيل الدخول من دون مفتاح، يجب عليك استخدام سلسلة المفاتيح لإلغاء قفل Model S قبل أن تتمكن من استخدام المفتاح لفتح الباب الخلفي. راجع استخدام سلسلة المفاتيح.

تحذير: قبل فتح الباب الخلفي في منطقة مغلقة (مثل المرأب)، تأكد من ضبط ارتفاع فتحة الباب الخلفي بصورة صحيحة لتجنب الأسقف أو الأجسام المنخفضة (راجع ضبط ارتفاع فتح الباب الخلفي).

Model S يجب أن يتم إلغاء قفلها أو أن تكتشف مفتاحاً قبل أن تتمكن من استخدام المفتاح لفتح الباب الخلفي.

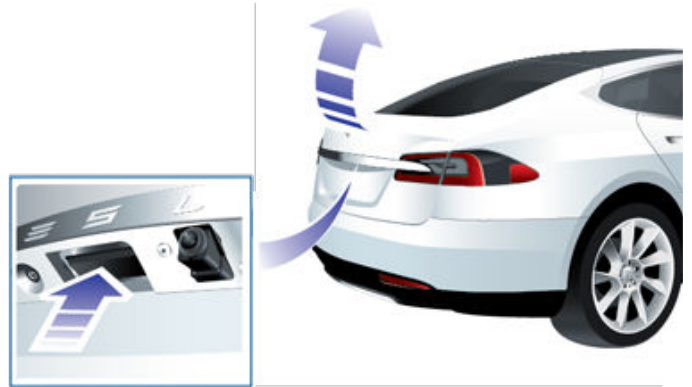

عند فتح أحد الأبواب أو صندوق السيارة أو الباب الخلفي، تعرض لوحة أجهزة القياس ضوء مؤشر "الباب مفتوح". يتم عرض صورة Model S على شاشة اللمس أيضاً حقيبة السيارة المفتوحة.



لإيقاف الباب الخلفي أثناء حركته، انقر نقرة واحدة على زر صندوق السيارة الخلفي في سلسلة المفاتيح. بعد ذلك، عندما تنقر نقرة مزدوجة على زر صندوق السيارة الخلفي، يتحرك مرة ثانية، إلا أنه يتحرك في الاتجاه المعاكس (شريطة ألا يكون مفتوحاً بالكامل أو يكون مغلقاً بالكامل تقريباً وقت إيقافه). على سبيل المثال، إذا نقرت نقرة واحدة لإيقاف الباب الخلفي أثناء الفتح، فسيتم إغلاقه عندما تنقر نقرة مزدوجة.



صندوق السيارة الخلفي

ملاحظة: يتم تعطيل مفتاح التحرير الداخلي في حال تشغيل قفل حماية الأطفال (راجع Child-Protection Lock)، أو في حال تحرك Model S.

الإغلاق

إذا لم تكن Model S مزودة بـ الباب الخلفي، فأغلق صندوق السيارة الخلفي من خلال سحب الباب الخلفي لأسفل ودفعه بإحكام حتى يغلق تماماً.

لإغلاق الباب الخلفي، قم بأحد الإجراءات التالية:

- المس عناصر التحكم < صندوق السيارة.
- انقر نقرًا مزدوجًا على زر صندوق السيارة الخلفي في سلسلة المفاتيح.
- اضغط على المفتاح الموجود في الجانب السفلي من الباب الخلفي

إذا استشعر الباب الخلفي أي عوائق عند الإغلاق، فإنه يتوقف عن الحركة ويطلق صافرة لمرتين. قم بإزالة العائق وحاول إغلاقه مرة أخرى.

إذا فقد الباب الخلفي معايرته عندما يكون مفتوحاً، فسيصدر الباب الخلفي صافرة لثلاث مرات ولن يتحرك. لاستعادة المعايرة، اسحب الباب الخلفي إلى أسفل يدوياً لإغلاقه.

التحرير من الداخل

لفتح صندوق السيارة الخلفي من داخل Model S المزودة بمقاعد Tesla المدمجة المخصصة للأطفال والمتجهة إلى الخلف، اضغط على مفتاح التحرير الداخلي الموجود داخل صندوق السيارة الخلفي وادفع الباب الخلفي لأعلى. في حال قفل Model S وكانت مزودة بباب خلفي، فإن الضغط على المفتاح في المرة الأولى يلغي قفل صندوق السيارة الخلفي في حين يؤدي الضغط في المرة الثانية إلى فتحه.

ملاحظة: إن لم تكن Model S مزودة بمقاعد Tesla المخصصة للأطفال والمتجهة إلى الخلف، فقد يبدو المفتاح موجوداً، إلا أنه يكون غير نشط ولن يؤدي الضغط عليه إلى تحرير الباب الخلفي.



إذا كانت Model S مجهزة بباب خلفي كهربائي، فلن تحتاج إلى دفعه إلى أعلى. عندما تضغط على مفتاح التحرير، يفتح، وعندما تسحب المفتاح، يغلق.

الوصول إلى منطقة الحمولة

للوصول إلى منطقة الحمولة داخل صندوق السيارة الخلفي، اسحب غطاء الحمولة إلى أعلى. يمكنك بعد ذلك طي غطاء الحمولة للأمام أو إزالته من Model S.

ثبت كل الحمولة قبل تحريك Model S، وضع الحمولة الثقيلة في مقصورة صندوق السيارة السفلية.

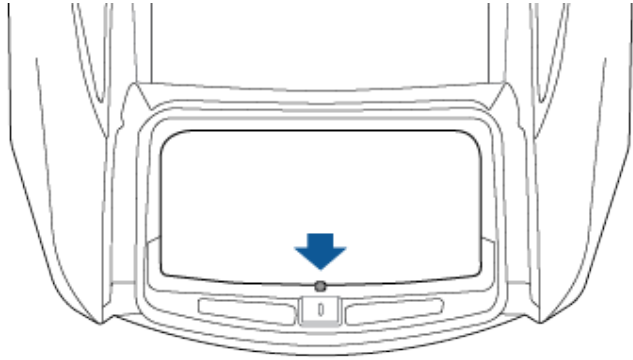

حدود تحميل صندوق السيارة الخلفي

قم بتوزيع وزن الحمولة بالتساوي بين صندوقي السيارة الأمامي والخلفي قدر المستطاع.

تحذير: لا تقم أبداً بتحميل ما يزيد على 80 كجم في المقصورة العلوية لصندوق السيارة الخلفي أو ما يزيد على 285 رطلاً (130 كجم) في المقصورة السفلية. قد يتسبب القيام بهذا في حدوث أضرار.

تحذير: عند تحميل الحمولة، ضع في الحسبان كتلة الحمولة القصوى المسموح بها فنياً (TPMLM) للسيارة (راجع المواصفات). يمثل TPMLM الحد الأقصى المسموح به للكتلة الإجمالية للسيارة بما في ذلك جميع الركاب والسوائل والحمولة.

تحرير صندوق السيارة الداخلي في الطوارئ

سيسمح زر الفتح الميكانيكي المضيء الموجود داخل حقيبة السيارة الخلفية للشخص بفتح حقيبة السيارة الخلفية من الداخل إذا لم يكن هناك طاقة كهربائية في Model S. إضافة إلى ذلك، يتيح هذا الزر الميكانيكي خروج الشخص المحتجز بالداخل.

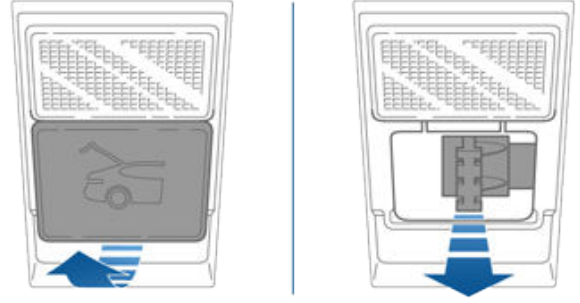

1. قم بإزالة الغطاء من خلال سحب الحافة المنخفضة بقوة في اتجاهك.
2. اسحب الكابل لتحرير اللسان.
3. ادفع صندوق السيارة الخلفي لفتحه.

ملاحظة: يتوهج الزر لعدة ساعات بعد التعرض للإضاءة المحيطة لفترة قصيرة.

تحذير: لا تسمح للأطفال باللعب داخل صندوق السيارة أو احرص على عدم احتجازهم في داخله. قد يعاني أي طفل غير مقيد بحزام أمان إصابة بليغة أو حالة وفاة عند الارتطام. قد يعاني أي طفل حالة إنهاك حراري أو وفاة إذا علق في السيارة، لا سيما عندما يكون نظام التحكم في درجة الحرارة متوقفاً عن التشغيل.



صندوق السيارة الأمامي

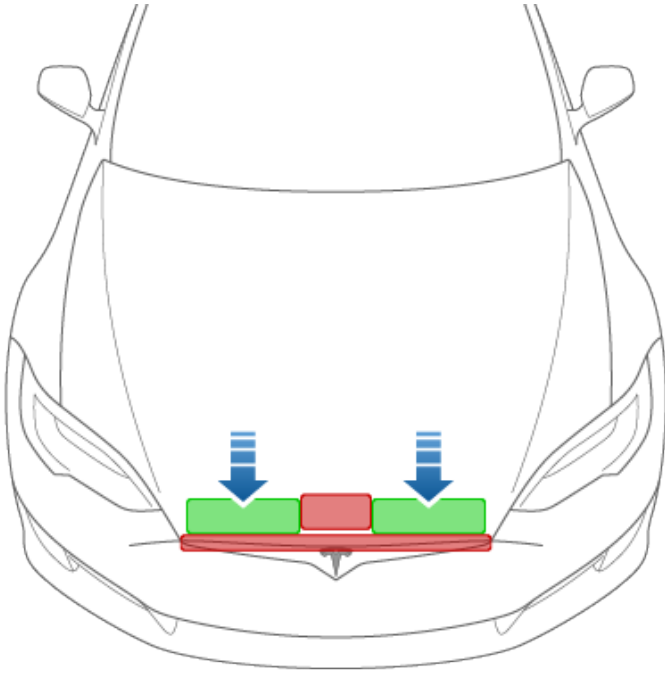

⚠️ تحذير: لتفادي حدوث أضرار:

- اضغط فقط على المناطق الخضراء الموضحة. قد يؤدي الضغط على المناطق الحمراء إلى حدوث أضرار.
- لا تغلق الغطاء باستخدام يد واحدة فقط. يؤدي القيام بهذا إلى الضغط بشكل مركز على منطقة واحدة ما قد يؤدي إلى حدوث انبعاج أو انثناء.
- لا تضغط على حافة الغطاء الأمامية. يمكن أن يؤدي ذلك إلى زيادة الحافة.
- لا تغلق الغطاء بعنف أو تسقطه.
- لتجنب حدوث خدوش، لا تضع أي شيء في يديك (مفاتيح). يمكن أن تسبب المجوهرات أيضاً خدوشاً.

⚠️ **تحذير:** قبل القيادة، يجب عليك التأكد من إحكام غلق الغطاء في وضع الغلق الكامل بمحاولة رفع حافة الغطاء الأمامية لأعلى بحرص ثم التأكد من عدم وجود أي حركة. تقع على عاتق السائق مسؤولية التأكد من إغلاق صندوق السيارة الأمامي بشكل صحيح قبل القيادة.

إذا تُرك صندوق السيارة الأمامي مفتوحاً عند محاولتك التبديل من وضع الركن، فسيظهر إشعار على شاشة اللمس يطلب منك تأكيد نيتك في القيادة.

يتم قفل صندوق السيارة الأمامي عندما:

- تقوم بقفل Model S باستخدام شاشة اللمس أو المفتاح أو تطبيق الهاتف المحمول.
- تغادر Model S حاملاً المفتاح (إذا تم تشغيل قفل باب الإخلاء).
- يكون وضع الخادم نشطاً (راجع وضع الخادم).

فتح

لفتح صندوق السيارة الأمامي، تأكد من أن Model S في وضع الركن، ثم قم بأحد الإجراءات الآتية قبل سحب الغطاء لفتحه:

- المس عناصر التحكم < صندوق السيارة الأمامي على شاشة اللمس.
- انقر نقرًا مزدوجاً على زر صندوق السيارة الأمامي في سلسلة المفاتيح.
- المس زر صندوق السيارة الأمامي في تطبيق الهاتف المحمول.

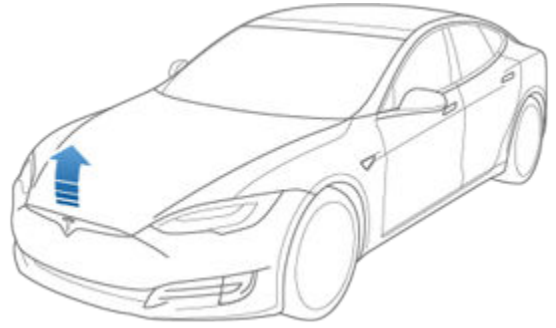

عند فتح الباب أو صندوق السيارة/الباب الخلفي، تعرض لوحة أجهزة القياس ضوء مؤشر الباب مفتوح. تعرض صورة Model S على شاشة اللمس أيضاً صندوق السيارة الأمامي المفتوح.



⚠️ **تحذير:** قبل فتح الغطاء أو إغلاقه، من المهم التأكد من خلو المنطقة المحيطة بالغطاء من العوائق (أشخاص وأجسام). قد يؤدي فشل القيام بهذا إلى حدوث أضرار أو إصابة بالغة.

الإغلاق

لا يكون غطاء Model S ثقيلًا بدرجة كافية لإغلاق المزلاج بسبب وزنه فقط وقد يؤدي الضغط على الحافة الأمامية أو مركز الغطاء إلى حدوث أضرار.

لإغلاق الغطاء بشكل صحيح:

1. اخفض الغطاء حتى يلامس الجزء الطارق المزلاج.
2. ضع كلتا يديك على مقدمة الغطاء في المناطق الموضحة (باللون الأخضر)، ثم اضغط بإحكام لقفل المزلاج.
3. حاول رفع الحافة الأمامية من الغطاء بعناية للتأكد من أنه مغلق تماماً.

وحدود التحميل

عند تحميل الحمولة، قم بتوزيع وزن الحمولة بالتساوي بين صندوقي السيارة الأمامي والخلفي قدر المستطاع. واهتم دوماً بـ كتلة الحمولة القصوى المسموح بها فنياً (TPMLM) السيارة (راجع المواصفات). يمثل TPMLM الحد الأقصى المسموح به للكتلة الإجمالية للسيارة بما في ذلك جميع الركاب والسوائل والحمولة.

⚠ تحذير: لا تقم بتحميل ما يزيد عن 136 كجم في صندوق السيارة الأمامي. قد يتسبب القيام بهذا في حدوث أضرار.

فتح داخلي في الطوارئ

يتيح زر الفتح الداخلي المضيء الموجود داخل صندوق السيارة الأمامي خروج الشخص المحتجز بالداخل.

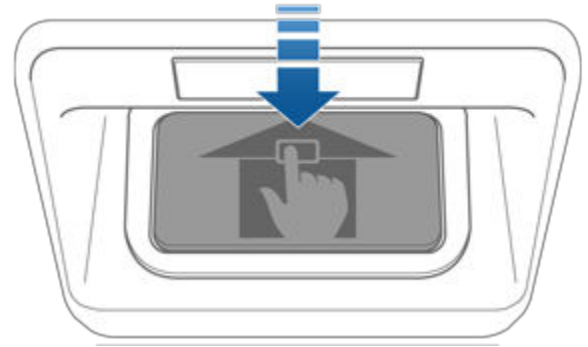

اضغط على زر التحرير الداخلي لفتح صندوق السيارة الأمامي، ثم اضغط لأعلى على الغطاء.

ملاحظة: يتوهج زر التحرير من الداخل بعد التعرض للإضاءة المحيطة لفترة قصيرة.

⚠ تحذير: يجب ألا يقوم الأشخاص مطلقاً بالدخول إلى صندوق السيارة الأمامي. لا تقم مطلقاً بإغلاق صندوق السيارة الأمامي أثناء وجود شخص بالداخل.

⚠ تحذير: ينبغي توخي الحذر للتأكد من عدم ارتطام الأجسام داخل صندوق السيارة الأمامي بزر التحرير، الأمر الذي يتسبب في فتح غطاء السيارة عن طريق الخطأ.



صندوق القفازات

لفتح صندوق القفازات، اضغط على المفتاح الموجود بجانب شاشة اللمس. يُقفل صندوق القفازات عند قفل Model S من الخارج، وذلك باستخدام المفتاح أو القفل عند الابتعاد. كما يُقفل أيضاً عندما تكون Model S في وضع Valet (راجع وضع الخادم). لا يتم قفله عند قفل Model S عن طريق استخدام أيقونة القفل على شريط حالة شاشة اللمس.

لمزيد من الحماية في صندوق القفازات، المس عناصر التحكم < الأمان > رمز PIN لصندوق القفازات لتعيين رمز PIN المكون من 4 أرقام (راجع رمز PIN لصندوق القفازات).

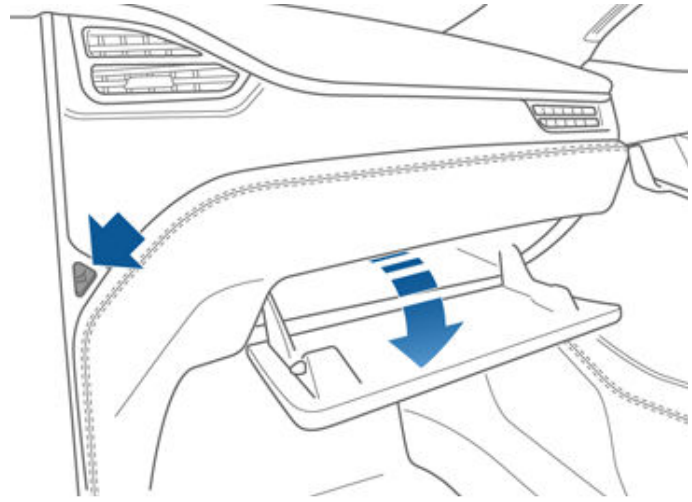

ملاحظة: إذا تركت صندوق القفازات مفتوحاً، فسينطفئ ضوءه في النهاية.

تحذير: أثناء القيادة، أبق صندوق القفازات مغلقاً لتجنب إصابة الراكب الأمامي في حال حدوث تصادم أو توقف مفاجئ.

حاملات الأكواب

لإخراج حامل الأكواب الأمامي، اسحب مسند الذراع إلى الخلف.

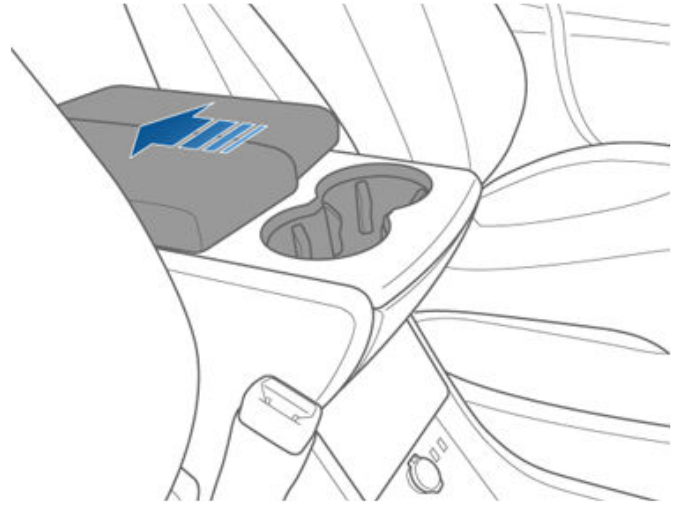

لإخراج حاملات الأكواب الخلفية (إذا كانت السيارة مزودة بذلك)، اضغط على لوحة واجهة حامل الأكواب الموجودة في الجزء الخلفي من الكونسول المركزي، ثم حررها.

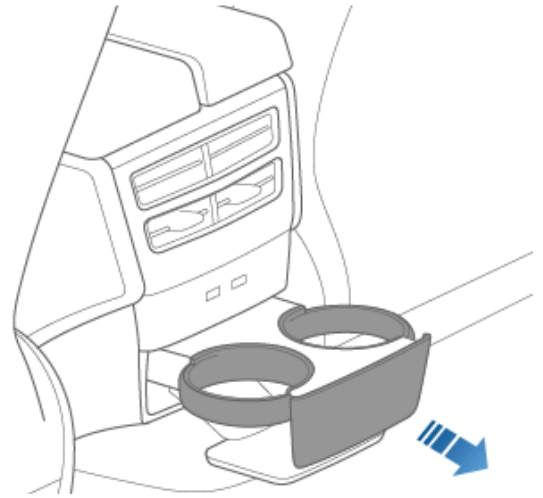



المقاعد الأمامية والخلفية

تحذير: تجنب ضبط المقاعد أثناء القيادة. قد يؤدي القيام بذلك إلى زيادة خطر الاصطدام.

تحذير: قد تؤدي إمالة ظهر المقعد أثناء ركوب سيارة متحركة إلى حدوث إصابات خطيرة في حالة الاصطدام، حيث قد تنزلق أسفل حزام الفخذ أو تندفع في اتجاه حزام المقعد. تأكد من عدم إمالة ظهر مقعدك أكثر من 30 درجة عند قيادة السيارة.

وضع القيادة الصحيح

يعمل كل من المقعد ودعامة الرأس وحزام الأمان والوسائد الهوائية معاً لضمان أقصى قدر من السلامة. يضمن لك استخدامها على نحو صحيح قدرًا أكبر من الحماية.



عين موضع المقعد بحيث تتمكن من ارتداء حزام الأمان على نحو صحيح، بينما تكون بعيداً بقدر الإمكان عن الوسادة الهوائية الأمامية:

1. اجلس في وضع مستقيم وكلتا قدميك على الأرض واجعل ظهر المقعد في وضع مستقيم.
2. تأكد من إمكانية وصولك إلى الدواسات بسهولة ومن أن ذراعيك مثنيتان قليلاً عند الإمساك بعجلة القيادة. يجب أن يكون صدرك بعيداً بمقدار 25 سم عن مركز غطاء الوسادة الهوائية.
3. ضع جزء الكتف من حزام الأمان في منتصف المسافة بين رقبته وكتفه. تأكد من إحكام ربط الجزء المخصص للخصر من الحزام على فخذيك، وليس على معدتك.

Model S تشمل المقاعد على دعامة رأس مدمجة لا يمكن ضبطها أو إزالتها.

ضبط المقاعد الأمامية

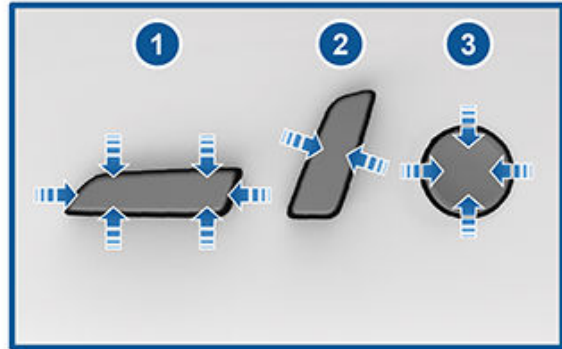

1. تحريك المقعد إلى الأمام/الخلف وضبط ارتفاع المقعد وزاوية الإمالة لأعلى/لأسفل.
2. ضبط ظهر المقعد.
3. ضبط الدعامة القطنية.

تحذير: لا تحرك ظهر المقعد الأمامي إلى الأمام بالكامل إذا كان المقعد أيضاً في الوضع الأمامي بالكامل. قد يؤدي القيام بذلك إلى التسبب في اصطدام الجزء العلوي من المقعد بحاجب الشمس وربما التسبب في إتلافه.

تحذير: قبل ضبط مقعد أمامي، تأكد من خلو المنطقة المحيطة بالمقعد من العوائق (أشخاص وأجسام).



وضع الجلوس غير صحيح - يجب ألا ينزلق الراكب إلى الأمام على وسادة المقعد:



وضع الجلوس غير صحيح - يجب على الراكب عدم إمالة مسند الظهر في وضع الاستلقاء أثناء تحرك السيارة:



أمثلة لأوضاع جلوس الركاب الصحيحة وغير الصحيحة

وضع الجلوس الصحيح:



وضع الجلوس غير صحيح - يجب أن تكون قدما الراكب على الأرض:



طي المقاعد الخلفية

Model S تتميز بمقعد خلفي منفصل قابل للطي إلى الأمام.

ملاحظة: قد تؤدي القيادة مع طي المقاعد الخلفية إلى الأمام إلى زيادة مستوى الضوضاء و/أو الاهتزاز المحسوس والصادر من الجزء الخلفي للسيارة (صندوق السيارة والتعليق وما إلى ذلك).

تحذير: قبل طي المقاعد بالكامل إلى أسفل، تأكد من فك حزام الأمان وعدم وجود أي أجسام على المقعد.

قبل الطي، أزل كل الأشياء من المقاعد ومنطقة القدم الخلفية. لتمكين طي ظهور المقاعد الخلفية بالكامل، قد تحتاج إلى تحريك المقاعد الأمامية إلى الأمام.



المقاعد الأمامية والخلفية

إذا كانت Model S مزودة بحزمة الطقس البارد، فيمكنك أيضاً التحكم في أنظمة تدفئة المقاعد في كافة مواضع المقاعد الخلفية بالإضافة إلى مزيلات الصقيع عن الماسحات وفوهات الغاسلة عن طريق لمس عناصر التحكم في المناخ على شاشة اللمس.

تحذير: لتجنب الحروق الناتجة عن الاستخدام لفترة طويلة، يجب توخي الحذر من قِبل الأفراد الذين يعانون من اعتلال الجهاز العصبي المحيطي، أو الذين لديهم قدرة محدودة على الشعور بالألم بسبب مرض السكري أو السن أو الإصابة العصبية أو بعض الظروف الأخرى، وذلك عند استخدام نظام التحكم في درجة الحرارة وأنظمة تدفئة المقاعد.

أغطية المقاعد

تحذير: لا تستخدم أغطية المقاعد على المقعد الأمامي. قد يؤدي ذلك إلى تقييد انتفاخ الوسائد الهوائية الجانبية المثبتة في المقاعد عند وقوع تصادم. أيضاً، إذا كانت السيارة مزودة بنظام لاكتشاف الراكب يتم استخدامه لتحديد حالة الوسادة الهوائية للراكب الأمامي، فقد تتداخل أغطية المقاعد مع هذا النظام.

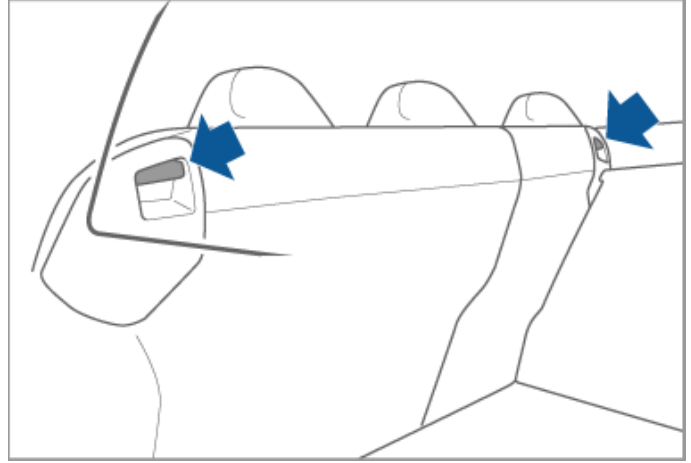

لطي مقعد خلفي، اسحب الذراع المقابل واطو المقعد إلى الأمام.

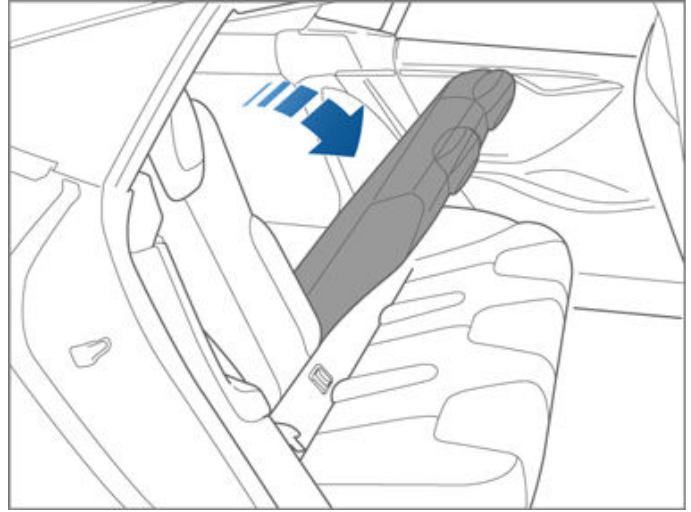

رفع المقاعد الخلفية

قبل رفع ظهر مقعد خلفي، تأكد من عدم انحشار أحزمة الأمان خلف ظهر المقعد.

اسحب المقعد للأعلى حتى يستقر في مكانه.

للتأكد من أن ظهر المقعد مثبت في الوضع المستقيم، حاول سحبه إلى الأمام.

تحذير: تأكد دائماً من أن ظهور المقاعد مثبتة في وضعها المستقيم من خلال سحبها إلى الأمام أو الخلف. يؤدي الإخفاق في القيام بذلك إلى زيادة خطر الإصابة.

أنظمة تدفئة المقاعد

تعمل المقاعد الأمامية في ثلاثة مستويات تبدأ من 3 (الأعلى) وحتى 1 (الأقل). لتشغيل أنظمة تدفئة المقاعد، راجع تشغيل عناصر التحكم في المناخ.

ربط أحزمة الأمان

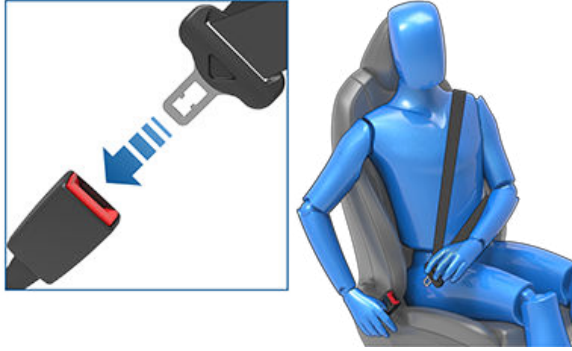

يعد استخدام أحزمة الأمان ومقاعد أمان الأطفال من أكثر الطرق فعالية لحماية راكبي السيارة في حال حدوث تصادم. ومن ثم، يجب ربط حزام الأمان بموجب القانون في معظم الولايات القضائية.

تأتي جميع المقاعد مزودة بأحزمة أمان ببكرة قصور ذاتي ذات ثلاث نقاط. تُشَدُّ الأحزمة المزودة ببكرة قصور ذاتي أوتوماتيكياً لتسمح للركاب بالحركة المريحة في ظل ظروف القيادة العادية.

يتم إحكام ربط بكرة حزام الأمان أو تقفل تلقائياً لمنع حركة الركاب في حال بذل قوة على Model S مع التسارع الشديد أو الكبح أو الانعطاف أو التصادم عند التعرض لحادث.

تذكيرات أحزمة الأمان

يحذرك التذكير بحزام الأمان الموجود في لوحة أجهزة القياس في حال عدم ربط أحد الركاب لحزام الأمان. إذا ربط جميع الركاب الأحزمة وظل التذكير يعمل، فأعد ربطها للتأكد من إحكامها. قم أيضاً بإزالة أي أجسام ثقيلة (مثل حقيبة الأوراق) من فوق المقعد الذي لا يشغله أحد. إذا ظل مصباح التذكير مضاءً، فقم بجدولة موعد الخدمة وامتنع عن استخدام المقعد حتى يتم حل المشكلة.



تحذير: يجب أن يرتدي الركاب البالغون أحزمة الأمان في كل المقاعد.

ملاحظة: في المناطق التي تتطلب فيها اللوائح تذكيرات أحزمة الأمان في مواضع الجلوس الخلفية، لا يمكن تعطيل هذه التذكيرات. لإلغاء التذكير في مقعد شاغر عند اكتشاف جسم ما، يجب عليك إما ربط حزام الأمان أو إزالة هذا الجسم.

لربط حزام الأمان

1. تأكد من أن المقعد في الموضع الصحيح. راجع وضع القيادة الصحيح للاطلاع على تفاصيل الوضع الصحيح لمقعد السائق.

2. اسحب حزام الأمان برفق مع التأكد من أن حزام الأمان مستو فوق منطقة الحوض والصدر وعند نقطة المنتصف من عظمة الترقوة، بين الرقبة والكتف. تأكد من اتجاه حزام الأمان بشكل صحيح وعدم التواءه. احذر الجلوس على حزام الأمان أو أي من مكوناته مطلقاً.

تحذير: قد يسبب حزام الأمان الملتوي أو المشدود في اتجاه غير صحيح تلفاً ويتداخل مع عمل نظام حزام الأمان.

3. أدخل لسان التثبيت في القفل واضغط عليهما معاً إلى أن تسمع صوت نقرة تشير إلى قفله.



تحذير: إذا كان حزام الأمان غير مريح، فقم بضبط وضعية الجلوس بدلاً من ارتداء حزام الأمان بشكل غير صحيح.

تحذير: تجنب وضع أي شيء بينك وبين حزام الأمان مطلقاً لتخفيف أثر الصدمة في حال وقوع تصادم.



أحزمة الأمان

آليات الشد المسبق لحزام الأمان

تزود أحزمة الأمان الأمامية بآليات الشد المسبق التي تعمل بالاقتران مع الوسائد الهوائية عند الاصطدام. تشد آليات الشد المسبق كلما من مثبت حزام الأمان السفلي وشريط الكتف العلوي أوتوماتيكياً، للحد من ارتخاء جزء الخصر والأجزاء القطرية من أحزمة الأمان، ما يؤدي إلى الحد من حركة الراكب نحو الجهة الأمامية.



في حال عدم تفعيل آليات الشد المسبق والوسائد الهوائية في الاصطدام، فإن هذا لا يعني أنها معطلة، لكنه يعني في العادة أن نوع القوة أو شدتها اللازمة لتفعيلها لم تكن متوفرة.

تم تزويد المقاعد الجانبية الخلفية بشدادات كتف لتسحب شريط حزام الأمان لتقليل حركة الراكب إلى الأمام.

تحذير: لا تقم بثني مجموعة آليات الشد المسبق أو الجلوس عليها أو إعاقة تشغيلها. قد يتسبب هذا في حدوث أضرار تتداخل مع العمل بشكل صحيح في نظام حزام الأمان.

تحذير: بمجرد تفعيل آليات الشد المسبق لحزام الأمان، يجب استبدالها. بعد كل تصادم، يجب التحقق من الوسائد الهوائية وآليات الشد المسبق وكل المكونات ذات الصلة واستبدالها، إن لزم الأمر.

اختبار أحزمة الأمان

للتأكد من أن أحزمة الأمان تعمل بشكل صحيح، قم بإجراء هذه الاختبارات على كل حزام من أحزمة الأمان:

1. اسحب سريعاً وبقوة الشريط القريب من القفل عندما يكون حزام الأمان مثبتاً. يجب أن يظل القفل مقفلاً بإحكام.

2. اسحب سريعاً وبقوة الشريط القريب من الباب عندما يكون حزام الأمان مثبتاً. يجب أن تظل ملحقات حزام الأمان الدائمة مقفلة بإحكام. تجنب محاولة إزالة الملحقات.

3. اسحب الشريط من البكرة إلى أقصى حد مع عدم ربط حزام الأمان. تحقق من أن سحب الشريط من البكرة خالٍ من أي عوائق، وتحقق بصرياً من عدم اهتراء الشريط أو تلفه. دع الشريط ينسحب للتأكد من سلاسة السحب واكتماله.

4. أمسك اللسان المعدني واسحبه بسرعة إلى الأمام عندما يكون الشريط مسحوباً من البكرة حتى المنتصف. من المفترض أن تقفل الآلية أوتوماتيكياً وتمنع سحب الشريط من البكرة بشكل إضافي.

إذا أخفق حزام الأمان في أي من هذه الاختبارات، فيرجى إصلاحه على الفور. لا تسمح بجلوس الركاب على مقعد بحزام أمان لا يعمل.

لمزيد من المعلومات حول تنظيف أحزمة الأمان، يرجى مراجعة أحزمة الأمان.

التحذيرات الخاصة بحزام الأمان

تحذير: يجب على جميع الركاب ربط أحزمة الأمان في كل الأوقات، حتى وإن كانوا سيقطعون مسافة قصيرة جداً بالسيارة. حيث إن عدم الالتزام بذلك يزيد من مخاطر الإصابة أو الوفاة في حال وقوع تصادم.

تحذير: تُعد الإمالة أو الاستلقاء جانبياً في أثناء تحرك السيارة أمراً خطيراً. ولا يتمكن حزام الأمان من توفير حماية فعالة في هذا الوضع. لتحقيق أعلى مستوى من الحماية لراكبي السيارة تحت ظروف القيادة المختلفة، من الضروري لكل الركاب القيام بما يلي: وضع القدم بشكل مستو على الأرضية أمام المقعد مباشرة، والجلوس في وضعية مستقيمة لضمان ملامسة الظهر بالكامل لظهر المقعد تماماً، وتجنب إمالة ظهر المقعد بصورة مفرطة، والحرص دائماً على ربط حزام الأمان بطريقة صحيحة مع التأكد من ارتدائه بطريقة صحيحة.

تحذير: قم بتثبيت الأطفال الصغار في مقعد السلامة للأطفال المناسب على النحو الموضح في دليل المالك. اتبع دائماً تعليمات الشركة المصنعة لمقعد أمان الأطفال عند التركيب.

تحذير: تأكد من ربط كل أحزمة الأمان بشكل صحيح. حيث إن ربط حزام الأمان على نحو غير سليم يزيد من مخاطر الإصابة أو الوفاة في حال وقوع تصادم.

تحذير: احذر الجلوس على الجزء العلوي من أي من مكونات حزام الأمان. فقد يتسبب ذلك في إحداث ضرر أو توزيع غير مناسب لمعدات الأمان.

تحذير: تجنب ربط أحزمة الأمان على العناصر الصلبة أو القابلة للكسر أو الحادة في الملابس، مثل الأقلام والمفاتيح والنظارات وما إلى ذلك، حيث إن ضغط حزام الأمان على هذه العناصر قد يؤدي إلى الإصابة.

تحذير: يجب عدم ربط أحزمة الأمان في حال وجود التواء في أي جزء من الشريط.



- تحذير:** يجب أن تستخدم كل مجموعة حزام أمان راكب واحد فقط. من الخطر ربط حزام الأمان حول الطفل المحمول في حجر الراكب.
- تحذير:** يجب أن تفحص Tesla أو منشأة الإصلاح المعتمدة أحزمة الأمان المستخدمة وقت التصادم أو استبدالها، حتى وإن لم يكن التلف الذي حدث في المجموعة واضحاً.
- تحذير:** يجب استبدال أحزمة الأمان التي ظهرت عليها علامات الاهتراء، أو المقطوعة أو التالفة على الفور.
- تحذير:** تجنب تلويث مكونات حزام الأمان بأي من مواد كيميائية أو سوائل أو حبيبات كاشطة أو منتجات تنظيف. في حال فشل شد حزام الأمان أو تثبيته في القفل، يجب استبداله على الفور. استخدم تطبيق الجوال لجدولة موعد صيانة.
- تحذير:** تجنب إجراء التعديلات أو الإضافات التي قد تعيق آلية حزام الأمان من سحب الجزء المرخي، أو تمنع إمكانية ضبط حزام الأمان لإزالة الجزء المرخي. حيث يضعف حزام الأمان المرخي حماية الركاب بدرجة كبيرة.
- تحذير:** تجنب إجراء التعديلات التي يمكن أن تتداخل مع عمل حزام الأمان، أو التي قد ينتج عنها تعطل حزام الأمان.
- تحذير:** لا تستخدم منتجات نظام الراحة والملاءمة المتوفرة في الأسواق المحلية المثبتة بأحزمة الأمان.
- تحذير:** في حال عدم استخدام أحزمة الأمان، يجب سحبها تماماً وعدم تركها متدلّية. إذا لم يتم سحب الحزام بالكامل، فقم بجدولة موعد الخدمة.
- تحذير:** لا يتضمن نظام حزام الأمان قطع غيار قابلة للصيانة وقد يشتمل على شداآت الناريات. لا تقم بفصل المكونات أو إزالتها أو استبدالها.



مبادئ توجيهية لمقاعد الأطفال

يجب عليك تقييد الرضع والأطفال الصغار باستخدام مقعد سلامة الطفل المناسب لعمره ووزنه وحجمه. في مناطق السوق عندما يكون جلوس الطفل في مقعد الراكب الأمامي مسموحاً به قانونياً، يحظر جلوس الطفل مطلقاً في مقعد الراكب الأمامي عند إلغاء تمكين الوسادة الهوائية المصاحبة (راجع الوسائد الهوائية)، حتى في حال جلوس الطفل في مقاعد السلامة للأطفال أو المقعد المعزز. يمكن أن يؤدي ذلك إلى وفاة الطفل أو تعرضه لإصابة خطيرة.

ارجع إلى الملصق التالي المثبت على أحزمة الشمس.

ملاحظة: تستخدم الصورة المعروضة أدناه للتوضيح فقط وقد لا تكون مطابقة للملصق الموجود في سيارتك.



يتم عرض الوسادة الهوائية الأمامية للراكب في الزاوية العلوية من شاشة اللمس:

عند القيادة في أثناء وجود مقعد أطفال في مقعد الراكب الأمامي (إذا كان مسموحاً في منطقة السوق لديك)، تحقق مرة أخرى دائماً من حالة الوسادة الهوائية الأمامية للراكب للتأكد من أنها في وضع الإيقاف.



لحماية ركب بالغ عند جلوسه على المقعد الأمامي لاحقاً، تأكد من أن الوسادة الهوائية الأمامية للراكب في وضع التشغيل.



للحصول على تفاصيل حول كيفية التحكم في الوسادة الهوائية الأمامية للراكب، راجع الوسائد الهوائية.

تحذير: لا تستخدم الدخول السهل (كما هو موضح في ملفات تعريف السائق) لتحريك مقعد السائق إلى الموضع الخلفي بالكامل أوتوماتيكياً إذا كان مقعد السلامة للأطفال مثبتاً على مقعد خلفي خلف مقعد السائق. إذا كان الخلوص قليلاً، فربما تؤثر حركة المقعد في ساق الطفل وتؤدي إلى إصابة أو إزاحة المقعد.



اختيار مقعد سلامة للأطفال

راجع الجداول التالية للاطلاع على المبادئ التوجيهية المتعلقة بنوع حزام الأمان المثبت ونظام تقييد الطفل المثبت ISOFIX/i-Size الذي ينبغي لك استخدامه استناداً إلى وزن الطفل.

تحذير: تقع على عاتق السائق مسؤولية الالتزام بجميع اللوائح الحالية في المناطق التي يقود فيها Model S. تحظر بعض المناطق وضع رضيع أو طفل في مقعد الراكب الأمامي.

أنظمة تقييد الأطفال المثبتة بحزام الأمان

الأوسط الخلفي ^C	الجانب الخلفي	الراكب الأمامي	مجموعة الكتلة	
U	U	X	حتى 10 كجم	المجموعة 0
U	U	L ^A	حتى 13 كجم	المجموعة +0
U, UF	U, UF	UF ^B	9 - 18 كجم	المجموعة 1
U, UF	U, UF	UF ^B	15 - 25 كجم	المجموعة 2
U, UF	U, UF	UF ^B	22 - 36 كجم	المجموعة 3

U: نظام التقييد الكلي للأطفال المواجه للخلف.

UF: نظام التقييد الكلي للأطفال المواجه للأمام.

L: مناسب لأنظمة تقييد الأطفال الخاصة - Maxi-Cosi Cabrio/Cabriofix E4 04443517 أو Takata Mini E4 04443717.

X: موضع المقعد غير مناسب للأطفال في مجموعة الكتلة هذه.

^A يجب أن يكون موضع المقعد في أقصى موضع لأسفل وللخلف.

^B يجب أن يكون موضع المقعد في أقصى موضع لأعلى وللخلف.

^C في حال تزويد Model S بمقاعد الراحة الخلفية الاختيارية، يكون موضع المقعد الأوسط الخلفي غير متوفر.

ملاحظة: قم بتثبيت المقاعد المعززة باستخدام أحزمة الأمان فقط (لا تستخدم ISOFIX/i-Size).



أنظمة تقييد الأطفال ISOFIX

ملاحظة: ISOFIX/i-Size هما معياران دوليان لنقاط تثبيت مقاعد السلامة للأطفال في سيارات الركاب.

موقع ISOFIX للمقعد الجانبي الخلفي	معايير التثبيت	فئة الحجم	مجموعة الكتلة	
IL	R1 ملاحظة: قم بتثبيت المقاعد المعززة باستخدام أحزمة الأمان فقط (لا تستخدم ISOFIX).	E	حتى 10 كجم	المجموعة 0
IIA, C	R1	E	حتى 13 كجم	المجموعة +0
IIA, C	R2	D		
IIA, C	R3	C		
ILB	R2	D	9 - 18 كجم	المجموعة 1
ILB	R3	C		
IUF, IIB, D	F2	B		
IUF, IIB, D	F2X	B1		
IUF, IIB, D	F3	A		

IL: مناسب لأي نظام تقييد للأطفال شبه كلي (أي نظام تقييد مواجه للخلف أو للأمام مزود بساق الدعم).

IUF: مناسب لأي نظام تقييد كلي للأطفال (مواجه للأمام مزود بشريط مطول).

^A التوصية: Takata Mini E4 04443717

^B التوصية: Takata Midi E4 04444204

^C التوصية: Maxi-cosi Cabriofix/Easyfix E4 04443517

^D التوصية: Maxi-cosi Pearl/Familyfix E4 043908

ملاحظة: عند تركيب نظام تقييد الأطفال، يجب أيضاً أن تربط حزام الأمان لإيقاف الجرس التحذيري لحزام الأمان.

تحذير: لا تستخدم مثنّات ISOFIX/i-Size مع أنظمة تقييد الأطفال أو المقاعد المعززة المزوّدة بحزام أمان مدمج حينما يزيد إجمالي وزن الطفل ونظام تقييد الأطفال عن 33 كيلوجراماً.

مقاعد الأطفال الأكبر حجماً

إذا كان الطفل كبيراً جداً بشكل لا يستوعبه نظام تقييد الأطفال، إلا أنه صغير جداً بحيث لا يمكن تقييده باستخدام أحزمة الأمان في السيارة، فاستخدم مقعداً معززاً مناسباً لعمر الطفل وحجمه. عند استخدام المقعد المعزز وتثبيتته، اتبع التعليمات المقدمة من الجهة المصنعة بعناية.

طريقتا التثبيت

ملاحظة: قم دائماً بتثبيت أنظمة تقييد الأطفال عن طريق اتباع التعليمات المقدمة من الجهة المصنعة لنظام تقييد الأطفال.

من بين العديد من النماذج المختلفة، يوجد نوعان عامان من أنظمة تقييد الأطفال مصنَّغان بناءً على كيفية تثبيتهما في المقعد:

- النظام القائم على الأحزمة - يُثبت باستخدام أحزمة الأمان في السيارة (راجع تركيب مقاعد الأطفال المقيدة بحزام الأمان).
- ISOFIX/i-Size - يُثبت في قضبان التثبيت المدمجة في مقاعد السيارة (راجع تركيب مقاعد الأطفال ISOFIX).

يمكن تركيب بعض أنظمة تقييد الأطفال بأي من الطريقتين. راجع التعليمات المقدمة من الجهة المصنعة لنظام تقييد الأطفال لتحديد استخدام أي الطريقتين للتركيب وللحصول على تعليمات التركيب بالتفصيل.

في Model S، يمكن تثبيت أنظمة تقييد الأطفال القائمة على الأحزمة في أي مقعد راكب ويمكن تثبيت أنظمة ISOFIX/i-Size في أي من المقاعد الطرفية الخلفية. تتوفر تفاصيل محددة حول نوع نظام تقييد الأطفال الذي يمكن استخدامه في كل مقعد فيما يلي.

ملاحظة: ISOFIX و i-Size هما معياران دوليان للمثبتات المدمجة المستخدمة في سيارات الركاب لتثبيت مقاعد السلامة للأطفال.

تحذير: لا تستخدم مثبتات ISOFIX/i-Size مع أنظمة تقييد الأطفال أو المقاعد المعززة المزودة بحزام أمان مدمج حينما يزيد إجمالي وزن الطفل ونظام تقييد الأطفال عن 33 كيلوجراماً.

تركيب مقاعد الأطفال المقيدة بحزام الأمان

أولاً، تأكد من أن مقعد سلامة الأطفال مناسب لوزن الطفل وطوله وسنه.

تجنب ارتداء الطفل الملابس الضخمة ولا تضع أي أشياء بين الطفل ونظام التقييد.

اضبط الأحزمة لكل طفل في كل رحلة.

اتبع دائماً التعليمات المفصلة المقدمة التي تقدمها الجهة المصنعة لمقعد السلامة للأطفال. فيما يلي المبادئ التوجيهية العامة.

1. ضع مقعد السلامة للأطفال في Model S، وقم بإطالة حزام الأمان بالكامل. قم بتمرير حزام الأمان وربطه وفقاً لتعليمات الجهة المصنعة لمقعد السلامة للأطفال.



2. اترك حزام الأمان حتى يتم سحب الجزء المرخي من حزام الأمان بالكامل مع دفع مقعد السلامة للأطفال بقوة داخل مقعد Model S.

3. اربط شريط (أشرطة) التطويل العلوي، وفقاً لمتطلبات الجهة المصنعة لنظام تقييد الأطفال (راجع تثبيت أشرطة التطويل العلوية).

تركيب مقاعد الأطفال ISOFIX

مثبتات ISOFIX/i-Size السفلية مزودة في المقاعد الجانبية الخلفية. توجد المثبتات بين مسند ظهر المقعد والوسادة الخلفية له. يتم تحديد موقع كل مثبت بالضبط بواسطة زر تحديد مقعد السلامة للأطفال الموضح أدناه. يوجد الزر على الجزء الخلفي من المقعد فوق المثبت المرتبط به مباشرة.

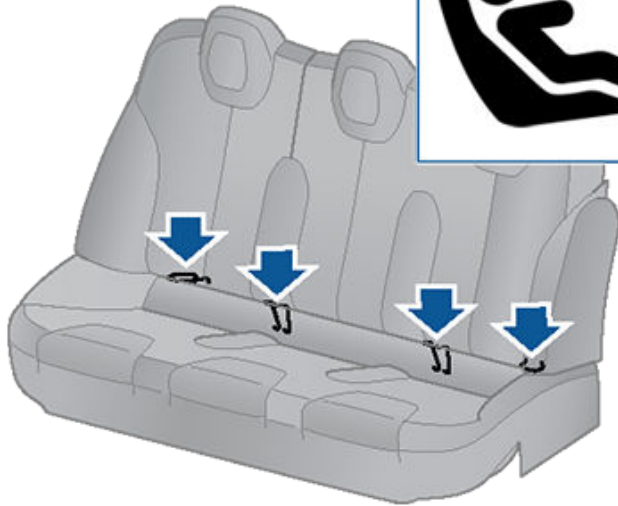



مقاعد السلامة للأطفال

في الخلف، قم بتركيب مقاعد السلامة للأطفال ISOFIX/i-Size في مواضع الجلوس الجانبية فقط. استخدم فقط مقعداً مقيداً بحزام الأمان في الموضع الأوسط.



اضبط حتى يتم تثبيت نظام تقييد الأطفال بإحكام على ظهر المقعد. تأكد من تثبيت نظام تقييد الأطفال بإحكام.



لتثبيت مقعد السلامة للأطفال ISOFIX/i-Size، اقرأ التعليمات المقدمة من الجهة المصنعة لنظام تقييد الأطفال واتبعها بعناية. توضح هذه التعليمات كيفية تركيب نظام تقييد الأطفال في قضبان التثبيت الموجودة في المقعد حتى تسمع صوت "طقطقة" وتثبيت في مكانها. يمكن أن تحتاج إلى دفع نظام تقييد الأطفال بقوة في اتجاه ظهر المقعد للتأكد من تثبيته بإحكام.



قبل جلوس الطفل، تأكد من تثبيت نظام تقييد الأطفال بإحكام. أمسك الجزء الأمامي من نظام تقييد الأطفال بيد واحدة من كل جانب ثم حاول القيام بما يلي:

- لف نظام تقييد الأطفال من جانب إلى آخر.
- سحب نظام تقييد الأطفال بعيداً عن المقعد.

إذا كان نظام تقييد الأطفال يتحرك بعيداً عن المقعد، فإن كلا المزلاجين غير مثبتين بالكامل في قضبي التثبيت في المقعد. تجب إعادة تثبيته والمحاولة مجدداً. من المهم تعشيق كلا المزلاجين في نظام تقييد الأطفال بالكامل.

تحذير: لا تستخدم مثبتات ISOFIX/i-Size مع أنظمة تقييد الأطفال أو المقاعد المعززة المزودة بحزام أمان مدمج حينما يزيد إجمالي وزن الطفل ونظام تقييد الأطفال عن 33 كيلوجراماً.

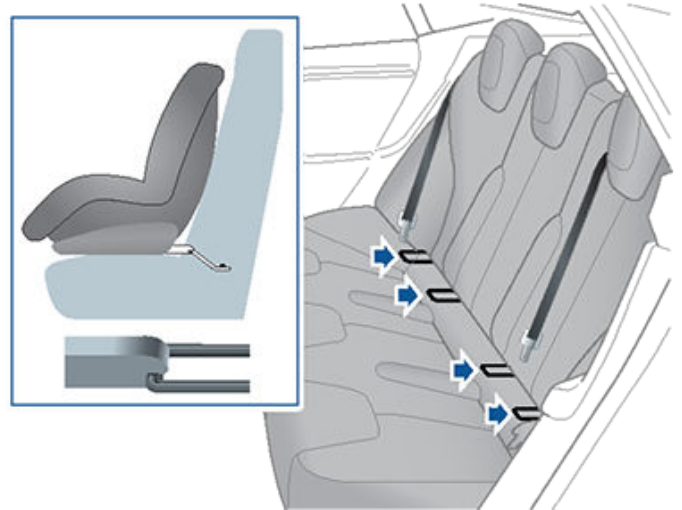

تثبيت أشرطة التطويل العلوية

إذا كان شريط التطويل العلوي متوفراً، فقم بتثبيت مشبكه بنقطة المثبت الموجودة خلف المقاعد الخلفية.

ملاحظة: قد لا يكون مكان نقاط المثبت مرئياً بسهولة، لكن يمكن العثور عليه عن طريق تمييز قطع ما في المادة المصنوع منها المقعد.

تحذير: اربط الأشرطة المطولة العلوية وفقاً للتعليمات المقدمة من الجهة المصنعة لمقاعد السلامة للأطفال.

تحذير: استخدم فقط مقاعد السلامة للأطفال المقيدة بحزام الأمان الموجود في موضع المقعد الأوسط.

في حال توافر شريطي تطويل، ضع شريطاً على كل جانب من جانبي دعامة الرأس.

2. إذا تحرك المقعد أكثر من 2.5 سم، فإنه يكون مفكوكاً بدرجة كبيرة. اربط الحزام أو أعد توصيل مقعد السلامة للأطفال الذي يتم تثبيته بنظام ISOFIX/i-Size.
3. إذا تعذر عليك تقليل الارتخاء، فجرب مكاناً مختلفاً للمقعد أو جرب مقعداً آخر من مقاعد السلامة للأطفال.

تحذيرات مقعد السلامة للأطفال

- تحذير:** يحظر جلوس طفل في مقعد السلامة للأطفال أو مقعد معزز على مقعد الراكب الأمامي عند تنشيط الوسادة الهوائية. يمكن أن يؤدي القيام بذلك إلى إحداث إصابة خطيرة أو الوفاة.
- تحذير:** لا تستخدم مطلقاً نظام تقييد الطفل المواجه للخلف على مقعد محمي بوسادة هوائية نشطة. يمكن أن يؤدي القيام بذلك إلى إحداث إصابة خطيرة أو الوفاة. ارجع إلى ملصق التحذير الموجود على حاجب الشمس.
- تحذير:** تصمم أنظمة تقييد الطفل لتثبيتها في مقاعد السيارة بواسطة أحزمة الفخذ أو جزء من حزام الفخذ والكتف. يمكن أن يتعرض الأطفال للخطر في حالة الارتطام إذا كانت قيود الطفل غير مثبتة على نحو صحيح في السيارة.
- تحذير:** وفقاً لإحصاءات التصادم، يصبح الأطفال أكثر أماناً عند تقييدهم في مواضع المقاعد الخلفية على نحو صحيح مقارنة بتقييدهم في مواضع المقاعد الأمامية.
- تحذير:** لا تستخدم مقعد السلامة للأطفال المواجه للأمام إلى أن يزن طفلك 9 كجم ويمكنه الجلوس بمفرده. حتى سن الثانية، لا يكون العمود الفقري للطفل ورقبته مكتملي النمو بصورة كافية لتفادي الإصابة في حال التصادم الأمامي.
- تحذير:** لا تسمح بحمل طفل أو وضعه على حجر شخص بالغ. يجب تقييد جميع الأطفال في مقعد السلامة المناسب للأطفال في جميع الأوقات.
- تحذير:** لا يعني التذكير الخاص بحزام الأمان الموجود على شاشة اللمس عن التحقق مما إذا كان الطفل جالساً بشكل صحيح أو مقعد السلامة للأطفال مثبتاً بإحكام. حيث إن مستشعرات شغل المقاعد قد لا تكتشف وجود أطفال أو مقاعد الأطفال.
- تحذير:** لضمان جلوس الأطفال بأمان، اتبع جميع التعليمات الواردة في هذه الوثيقة وتعليمات الجهة المصنعة لمقعد السلامة للأطفال.
- تحذير:** ينبغي أن يركب الأطفال في مقعد السلامة للأطفال المواجه للخلف مع استخدام حزام تثبيت مدمج مزود بـ5 نقاط لإطالته إلى أقصى نقطة ممكنة.
- تحذير:** لا تستخدم موسعات حزام الأمان على حزام الأمان الذي يتم استخدامه لتثبيت مقعد السلامة للأطفال أو المقعد المعزز.
- تحذير:** في حالة جلوس طفل أكبر حجماً، تأكد من إسناد رأس الطفل ومن ضبط حزام أمان الطفل وتثبيته على نحو صحيح. يجب أن يكون جزء حزام الكتف بعيداً عن الوجه والرقبة، ويجب ألا يكون جزء حزام الفخذ فوق البطن.
- تحذير:** لا تقم أبداً بتثبيت مقعدين من مقاعد السلامة للأطفال في نقطة مثبت واحدة. قد لا تتمكن نقطة المثبت الواحدة من تثبيت كل من المقعدين في حالة الاصطدام.

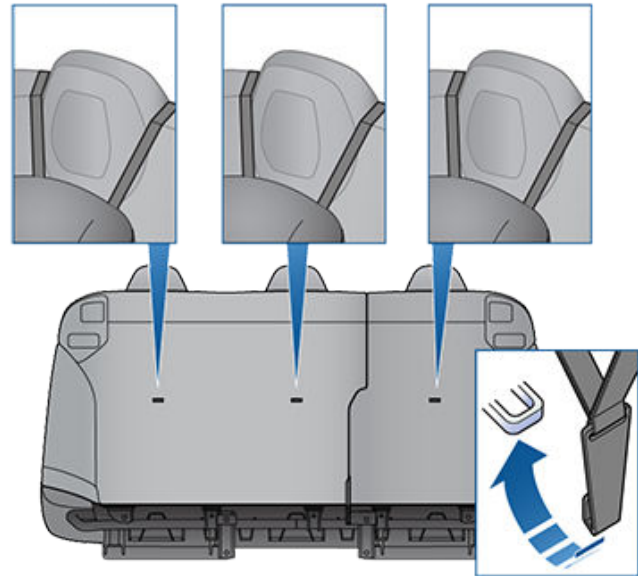

ضع دائماً شريطاً مطولاً واحداً ليمر فوق الجزء العلوي من دعامة الرأس.

ملاحظة: قد يتغير شكل الجزء العلوي من دعامة الرأس لمنع تحرك شريط التطويل الفردي من جانب إلى آخر.

اختبار مقعد السلامة للأطفال

قبل وضع الطفل في المقعد، تأكد دائماً من إحكام تثبيت مقعد السلامة للأطفال:

1. قم بتثبيت مقعد السلامة للأطفال بواسطة الحزام وجرب تحريك مقعد السلامة من جانب إلى آخر ومن الأمام إلى الخلف.



⚠ تحذير: تُصمم مثبتات تقييد الطفل لتقاوم فقط تلك الأحمال التي تفرضها قيود الطفل المثبتة بصورة صحيحة. لا تُستخدم هذه القيود، تحت أي ظرف من الظروف، كأحزمة أمان للبالغين أو كأحزمة التثبيت أو لتثبيت عناصر أو معدات أخرى بالسيارة.

⚠ تحذير: تحقق دائماً من أحزمة التثبيت وأشرطة التطويل بحثاً عن التلف والاهتراء.

⚠ تحذير: لا تترك الطفل دون مراقبة أبداً، حتى إذا كان مثبتاً في مقعد السلامة للأطفال.

⚠ تحذير: لا تستخدم أبداً مقعد السلامة للأطفال الذي كان مثبتاً وقت تصادم ما. قم بفحص المقعد أو استبداله كما هو موضح في تعليمات الجهة المصنعة لمقعد السلامة للأطفال.

موقع الوسائد الهوائية

تقع الوسائد الهوائية في المناطق التقريبية المبينة هنا. طُبعت معلومات التحذير الخاصة بالوسائد الهوائية على حاجبات الشمس.

Model S مزودة بوسادة هوائية وحزام الفخذ/الكتف (يسمى أيضاً مجموعة حزام الأمان) في كلا موضعي الجلوس الأماميين. تمثل الوسادة الهوائية نظاماً تقيدياً تكميلياً في مواضع المقاعد هذه. ينبغي دائماً أن يرتدي جميع الركاب، بما في ذلك السائق، أحزمة الأمان، سواء أكانت هناك وسادة هوائية أيضاً مزودة في موضع المقعد أم لا، للحد من خطر الإصابة الشديدة أو الوفاة في حالة حدوث ارتطام.

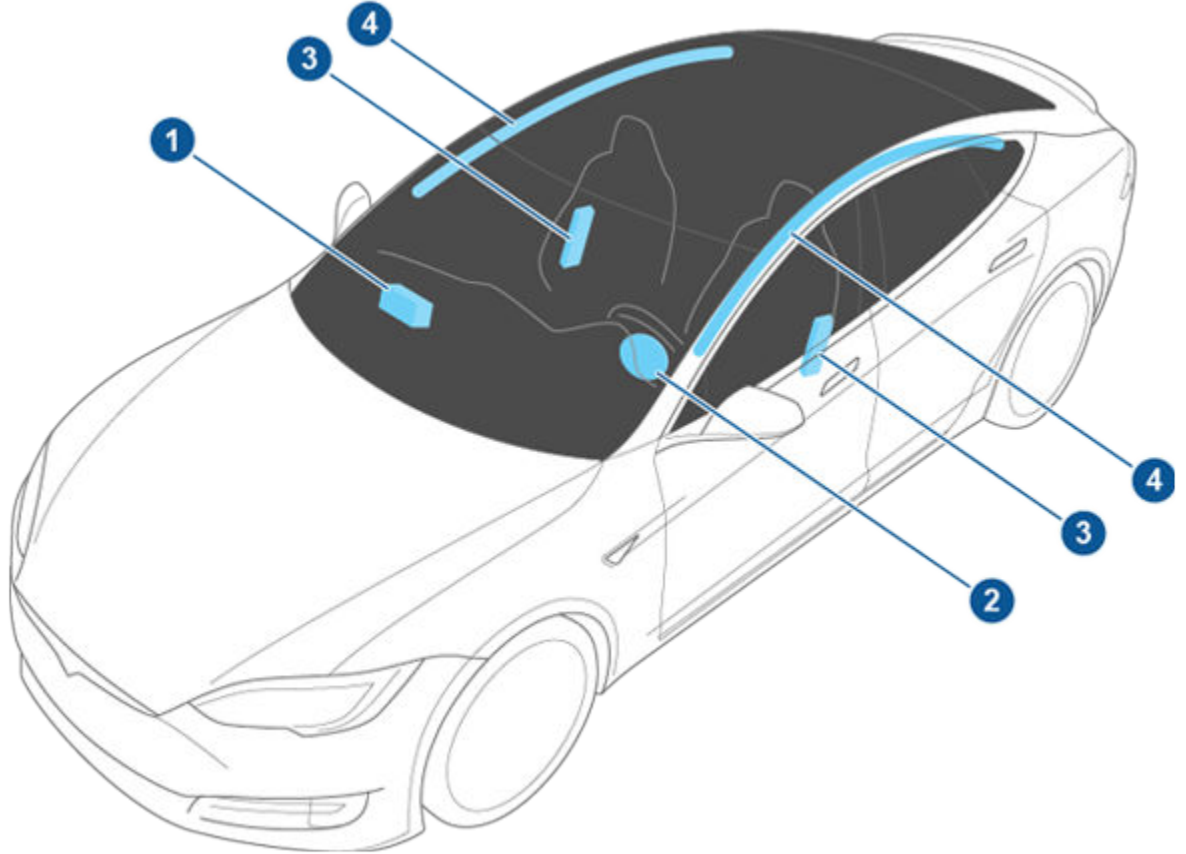

1. وسادة هوائية أمامية للراكب
2. وسادة هوائية أمامية للسائق
3. وسائد هوائية جانبية مثبتة في المقاعد
4. وسائد هوائية ستائرية



الوسائد الهوائية

يظهر مؤشر إيقاف الوسادة الهوائية للراكب على شاشة اللمس عند إيقاف الوسادة الهوائية للراكب الأمامي. إذا كانت الوسادة الهوائية للراكب الأمامي في وضع الإيقاف، فلن تنتفخ عند حدوث تصادم. يتم عرض هذا المؤشر أيضاً عندما لا يكون المقعد مشغولاً. عند القيادة في أثناء وجود مقعد أطفال في مقعد الراكب الأمامي (إذا كان مسموحاً في منطقة السوق لديك)، تحقق مرة أخرى دائماً من حالة الوسادة الهوائية الأمامية للراكب للتأكد من أنها في وضع الإيقاف.



ملاحظة: بالنسبة إلى السيارات المصنوعة قبل ديسمبر 2019 تقريباً، لا يظهر مؤشر إيقاف الوسادة الهوائية للراكب عندما يكون المقعد شاغراً.

لحماية الراكب البالغ الجالس في مقعد الراكب الأمامي، تأكد من أن الوسادة الهوائية الأمامية للراكب في وضع ON. إذا كانت الوسادة الهوائية للراكب في وضع ON، فقد تنتفخ عند حدوث تصادم.



يظل مؤشر الوسادة الهوائية على لوحة أجهزة القياس مضاعاً إذا أصبح نظام الوسادة الهوائية لا يعمل بشكل سليم. ينبغي أن يُصَيِّء هذا المؤشر مرة واحدة لفترة قصيرة حينما تُشغَل Model S لأول مرة، ويتوقف في هذه الحالة في غضون ثوانٍ قليلة. إذا ظل مضاعاً، فاستخدم تطبيق الجوال لجدولة موعد صيانة على الفور وتجنب القيادة.



تحذير: إذا كان من المسموح قانوناً جلوس الطفل في مقعد الراكب الأمامي في منطقة السوق لديك، فيجب على السائق أن يتأكد من أن الوسادة الهوائية الأمامية للراكب في وضع الإيقاف. يحظر جلوس الطفل في مقعد الراكب الأمامي المزود بالوسادة الهوائية النشطة حتى في حالة استخدام نظام تقييد الأطفال أو المقعد المعزز. يمكن أن يؤدي ذلك إلى وفاة الطفل أو تعرضه لإصابة خطيرة.

التحكم في الوسادة الهوائية الأمامية للراكب

عند جلوس طفل في مقعد الراكب الأمامي (حتى حينما يجلس الطفل في نظام تقييد الأطفال أو المقعد المعزز)، يجب تعطيل الوسادة الهوائية الأمامية للراكب لمنعها من إصابة الطفل عند حدوث تصادم. أوقف تشغيل الوسادة الهوائية للراكب الأمامي قبل وضع مقعد الأطفال في مقعد الراكب الأمامي عن طريق التأكد أولاً من أن السيارة في وضع الركن، ثم المس عناصر التحكم < الأمان > الوسادة الهوائية للراكب الأمامي.

آلية عمل الوسادات الهوائية

تنتفخ الوسائد الهوائية عندما تكتشف المستشعرات تأثيراً يتجاوز القيم المحددة للانتفاخ. تم تصميم هذه القيم المحددة للتنبؤ بدرجة شدة الارتطام في الوقت المناسب مما يساعد الوسائد الهوائية على حماية ركاب السيارة. تنتفخ الوسائد الهوائية على الفور بقوة كبيرة يصحبها صوت عالٍ. تحد الوسادة المنفوخة، بالإضافة إلى أحزمة الأمان، من حركة الركاب لتقليل خطر الإصابة.

لم تُصمم الوسائد الهوائية الأمامية أساساً للانتفاخ في التصادمات الخلفية أو الانقلابات أو التصادمات الجانبية أو عند الكبح الشديد أو القيادة فوق المطبات والحفر. وكذلك قد لا تنتفخ الوسائد الأمامية في كل التصادمات الأمامية، مثل التصادمات الخفيفة والتصادمات التي تنزلق فيها السيارة تحت سيارة مرتفعة أو التصادمات الخفيفة بالأجسام غير العريضة (مثل الأعمدة أو الأشجار). يمكن أن يحدث تلف سطحي كبير في السيارة دون انتفاخ الوسائد الهوائية، أو على العكس يمكن أن يتسبب مقدار صغير نسبياً من التلف الهيكلي في انتفاخ الوسائد الهوائية. ومن ثم لا يدل المظهر الخارجي للسيارة بعد التصادم على وجوب انتفاخ الوسائد الهوائية أو عدمه.

تحذير: قبل إجراء تعديلات لسيارتك لتكون مهيئة لاستيعاب شخص من ذوي الإعاقة بطريقة قد تؤثر في نظام الوسادة الهوائية، استخدم تطبيق الجوال لجدولة موعد صيانة.

أنواع الوسائد الهوائية

Model S يحتوي على الأنواع التالية من الوسائد الهوائية:

- الوسائد الهوائية الأمامية: صممت الوسائد الهوائية الأمامية لتقليل الإصابات إذا ركب الأطفال الكبار أو البالغون في المقاعد الأمامية. اتبع جميع التحذيرات والتعليمات المتعلقة بجلوس الطفل في مقعد الراكب الأمامي (إذا كان مسموحاً في منطقة السوق لديك).
- الوسائد الهوائية المثبتة في المقاعد: تساعد الوسادة الهوائية الجانبية المركبة في المقاعد الأمامية على حماية منطقتي الحوض والقفص الصدري من الجذع. تساعد الوسائد الهوائية المثبتة في المقعد في الجزء الداخلي من مقعد السائق على حماية الرأس والجزع. تنتفخ الوسائد الهوائية المركبة في المقعد في كلا جانبي السيارة؛ المتصادم وغير المتصادم، في حالة التصادم الجانبي الشديد أو التصادم الأمامي الانحرافي الشديد.
- الوسائد الهوائية الستائرية: تساعد الوسائد الهوائية الستائرية على حماية الرأس. لا تنتفخ الوسائد الهوائية الستائرية في كلا جانبي السيارة؛ المتصادم وغير المتصادم، إلا في حالة وقوع تصادم جانبي شديد أو انقلاب السيارة.

مؤشر حالة الوسادة الهوائية

يتم عرض حالة الوسادة الهوائية للراكب الأمامي على شاشة اللمس:



ملاحظة: للوصول إلى عنصر التحكم في الوسادة الهوائية للراكب الأمامي، يجب أن يكون مقعد الراكب الأمامي فارغاً. إذا اكتشف مستشعر شغل المقاعد وزناً (مثل شخص أو مقعد السلامة للأطفال أو جسم)، فسيتم تعطيل عنصر التحكم. يجب عليك إزالة أي وزن من المقعد قبل تشغيل الوسادة الهوائية للراكب الأمامي أو إيقاف تشغيلها.

ملاحظة: Model S يحتوي على شاشة لمس تكاثفية وقد لا يستجيب للمس إذا كنت ترتدي قفازاً عادياً. إذا لم تستجب شاشة اللمس، فاخلع القفازات أو ارتد قفازات بها أطراف أصابع مصنوعة من مادة موصلة للتيار لاستخدامها مع شاشات اللمس التكاثفية.

تحذير: عند تعطيل الوسادة الهوائية الأمامية للراكب يدوياً، يجب تمكينها يدوياً لاحقاً لحماية الراكب البالغ الجالس في مقعد الراكب الأمامي.

تحذير: إذا لم تعمل الوسادة الهوائية للراكب الأمامي أو تتوقف على النحو المتوقع بناءً على حدود الوزن المذكورة سابقاً، فاستخدم تطبيق الجوال لجدولة موعد صيانة على الفور.

تحذير: يحظر جلوس الأطفال في مقعد الراكب الأمامي عندما تكون الوسادة الهوائية للراكب الأمامي قيد التشغيل. يمكن أن يؤدي القيام بذلك إلى وقوع إصابة خطيرة أو حالة وفاة. تقع على عاتق السائق مسؤولية التأكد من أن الوسادة الهوائية الأمامية للراكب في وضع الإيقاف قبل القيادة أثناء جلوس طفل في مقعد الراكب الأمامي.

تحذير: إذا كانت الوسادة الهوائية للراكب الأمامي، أو عنصر التحكم في الوسادة الهوائية للراكب الأمامي الموجود على شاشة اللمس، تبدو معطلة (على سبيل المثال، يعرض مؤشر حالة الوسادة الهوائية أن الوسادة الهوائية قيد التشغيل، حتى إذا قمت بإيقاف تشغيلها أو العكس أو تعطل عنصر التحكم الموجود على شاشة اللمس لتشغيل الوسادة الهوائية أو إيقاف تشغيلها حتى عندما يكون المقعد فارغاً)، فلا تجلس ركباً في المقعد الأمامي. استخدم تطبيق الجوال لجدولة موعد صيانة على الفور.

ضمان اكتشاف الراكب بدقة

للمساعدة على ضمان إمكانية اكتشاف ركب في مقعد الراكب الأمامي بصورة صحيحة، يجب على الراكب:

- ارتداء حزام الأمان.
- الجلوس منتصباً في منتصف وسادة المقعد مع سند الكتفين على ظهر المقعد ومد الساقين بشكل مريح للأمام مع وجود القدمين على الأرض. راجع أمثلة لأوضاع جلوس الركاب الصحيحة وغير الصحيحة.
- البقاء في موضعه على وسادة المقعد وعدم رفع وزنه عن المقعد (على سبيل المثال، من خلال دفع قدميه على الأرض أو الضغط على الكونسول المركزي أو مسند الذراع ليرفع نفسه).
- عدم ارتداء ملابس سميكة أو مبتلة أو ضخمة مطلقاً (مثل ملابس التزلج أو الملابس المبطنة).

بالإضافة إلى العناصر المذكورة أعلاه، قد تتداخل هذه الحالات مع دقة نظام تصنيف الراكب:

• وضع جهاز إرسال لاسلكي (على سبيل المثال، جهاز لاسلكي أو جهاز لاسلكي متعقب) على مقعد الراكب الأمامي.

• وضع عاكس كهربائي لتيار متردد/تيار مستمر أو جهاز يتم إمداده بالطاقة بواسطة العاكس (على سبيل المثال، هاتف خلوي أو جهاز لوحي أو جهاز كمبيوتر) على وسادة مقعد الراكب الأمامي.

• وضع حاويات أطعمة أو سوائل (مثل المشروبات المعبأة في زجاجات) على مقعد السيارة في حال وجود مقعد طفل.

• الأغراض الموجودة أسفل المقعد أو العالقة بين ظهر المقعد والوسادة.

• الأغراض الثقيلة الموجودة على المقعد (حقيبة أوراق أو حقيبة كبيرة).

• الحمولة التي تعيق حركة المقعد.

• الأغراض المتوفرة في الأسواق التي يتم تثبيتها أو وضعها بين المقعد والراكب، مثل الأغذية والمفارش والبطانيات، وما إلى ذلك.

يمكن أن تعيق هذه الأغراض مستشعر شغل المقاعد. إذا تخلصت من الحالات الواردة أعلاه وكانت حالة الوسادة الهوائية لا تزال غير صحيحة، فقم بتوجيه الركاب للجلوس في المقاعد الخلفية واستخدم تطبيق الجوال لجدولة موعد صيانة لفحص نظام الوسادة الهوائية.

ملاحظة: يؤثر مستشعر شغل مقعد الراكب الأمامي في تشغيل الوسائد الهوائية الأمامية والجانبية لمقعد الراكب.

تحذير: قد يؤثر الإخفاق في اتباع التعليمات المذكورة أعلاه على نظام تصنيف الراكب (OCS) بدرجة كبيرة ما قد يؤدي إلى وقوع إصابة خطيرة أو حالة وفاة.

تحذير: في حال عدم استجابة الوسادة الهوائية للراكب الأمامي للتشغيل أو إيقاف التشغيل كما هو متوقع، تجنب جلوس ركب في مقعد الراكب الأمامي. استخدم تطبيق الجوال لجدولة موعد صيانة.

تحذير: لضمان دقة نظام اكتشاف الراكب، لا تقم بإجراء أي تعديلات على مقعد الراكب الأمامي ولا تستخدم أغطية المقاعد. يمكن أن يؤدي تعديل المقعد أو استخدام أغطية المقاعد إلى تقييد انتفاخ الوسائد الهوائية الجانبية المثبتة في المقاعد إذا وقع تصادم. يمكن أن يؤدي ذلك أيضاً إلى تقليل دقة نظام تصنيف الراكب.

آثار الانتفاخ

تحذير: عند انتفاخ الوسائد الهوائية، يتم إطلاق مسحوق ناعم. يمكن أن يهيج هذا المسحوق الجلد وينبغي تطهيره تماماً في حال دخول العينين وأي قطوع أو جروح.

بعد الانتفاخ، تُفرغ الوسائد الهوائية من الهواء لإحداث التأثير التدريجي لامتناس الصدمة للركاب وضمان وضوح الرؤية الأمامية للسائق.



الوسائد الهوائية

تحذير: لضمان الانتفاخ الصحيح للوسائد الهوائية الجانبية، حافظ على عدم انسداد الفجوة بين جذع الراكب وجانب Model S.

تحذير: يجب ألا يستند الراكب برؤوسهم إلى الأبواب. يمكن أن يؤدي القيام بذلك إلى الإصابة في حال انتفاخ الوسادة الهوائية الستائرية.

تحذير: لا تسمح للراكب بإعاقة عمل الوسادة الهوائية عن طريق وضع القدمين أو الركبتين أو أي جزء آخر من الجسم على الوسادة الهوائية أو بالقرب منها.

تحذير: لا تثبت عناصر في الوسائد الهوائية الأمامية أو جانب المقاعد الأمامية أو بطانة السقف في جانب السيارة أو أي غطاء وسادة هوائية آخر يمكن أن يعيق انتفاخ الوسادة الهوائية أو تضعها على أي من ذلك أو بالقرب منها. وتتضمن على سبيل المثال وليس الحصر: عجلة القيادة والأغطية والملصقات ووسائد المقاعد الصغيرة والوسائد الكبيرة وما إلى ذلك. فقد تتسبب هذه الأشياء في حدوث إصابة خطيرة إذا كانت السيارة في حالة تصادم عنيف بقدر كاف لجعل الوسادة الهوائية تنتفخ.

تحذير: عقب الانتفاخ، تصبح بعض مكونات الوسادة الهوائية ساخنة. لا تلمسها حتى تبرد.

في حال انتفاخ الوسائد الهوائية أو إذا تعرضت سيارتك لتصادم، فافحص دائماً الوسائد الهوائية ووحدات نظام الشد المسبق لأحزمة الأمان وأي مكونات ذات صلة واستبدلها من Tesla إذا لزم الأمر.

في حالة الاصطدام أثناء انتفاخ الوسائد الهوائية، يحدث ما يلي:

- تُقفل الأبواب وتنبسط مقابض الأبواب.
- تعمل أضواء التحذير من الأخطار.
- تعمل الأضواء الداخلية.
- تم تعطيل الفولطية العالية (يجب استخدام تطبيق الجوال لجدولة موعد صيانة لاستعادة الطاقة عالية الفولطية).
- تنتقل النوافذ إلى وضع التهوية.
- يتم تشغيل مكابح السيارة للتوقف.

ملاحظة: وفقاً لطبيعة التصادم ومقدار القوى التي تتضمنها، قد لا يتم إلغاء قفل الأبواب في حال التصادم و/أو قد يمنعها التلف من الفتح. في مثل هذه الحالات، قد يحتاج الباب إلى فتحه باستخدام التحرير اليدوي من الداخل أو وسائل التحرير الأخرى (على سبيل المثال، الخروج من باب آخر أو كسر زجاج النافذة وما إلى ذلك).

تحذيرات حول الوسائد الهوائية

تحذير: ينبغي عدم وضع أي أغراض فوق أي وسادة هوائية أو بالقرب منها لأن أيًا من هذه الأغراض قد يؤدي إلى الإصابة إذا تعرضت السيارة لتصادم شديد بدرجة تكفي لنفخ الوسادة الهوائية.

تحذير: ينبغي دائماً أن يرتدي جميع الركاب، بما في ذلك السائق، أحزمة الأمان، سواء أكانت هناك وسادة هوائية أيضاً مزودة في موضع المقعد أم لا، للحد من خطر الإصابة الشديدة أو الوفاة في حالة حدوث الاصطدام.

تحذير: يجب عدم وضع راكبي المقعد الأمامي أذرعهم فوق وحدة الوسادة الهوائية، لأن الوسادة الهوائية المنتفخة يمكن أن تتسبب في حدوث كسور أو إصابات أخرى.

تحذير: لا تستخدم أغطية المقاعد في Model S. قد يؤدي ذلك إلى تقييد انتفاخ الوسائد الهوائية الجانبية المثبتة في المقاعد عند وقوع تصادم. يمكن أن يؤدي ذلك أيضاً إلى تقليل دقة نظام اكتشاف الراكب، إذا كانت السيارة مزودة بذلك.

تحذير: تنتفخ الوسائد الهوائية بسرعة وقوة كبيرة يمكن أن تؤدي إلى حدوث إصابة. للحد من الإصابات، تأكد من ارتداء الركاب أحزمة الأمان وجلسهم بشكل صحيح مع ضبط المقعد إلى الخلف إلى أقصى درجة ممكنة.

تحذير: يحظر جلوس الأطفال على مقعد الراكب الأمامي ما لم تسمح به اللوائح في منطقة السوق لديك. اتبع كل اللوائح في منطقتك لمعرفة الطريقة المناسبة لجلوس الطفل بناءً على وزن الطفل وحجمه وعمره. يعد موضع الجلوس الخلفي الموضع الأكثر أماناً لجلوس الرضع والأطفال الصغار. يمكن أن يسبب جلوس الرضيع أو الطفل في نظام تقييد الأطفال المواجه للخلف في المقعد المزود بوسادة هوائية نشطة إلى وقوع إصابة خطيرة أو حالة وفاة.



قبل استخدام تطبيق الهاتف المحمول من Tesla على ساعة Apple Watch، تأكد من تحديث هاتف iPhone وساعة Apple Watch على أحدث إصدار للبرنامج. لإضافة تطبيق الهاتف المحمول من Tesla على ساعة Apple Watch، استخدم تطبيق الساعة على هاتف iPhone.

يمكنك استخدام تطبيق ساعة Apple Watch من Tesla لقفل Model S وإلغاء قفلها، افتح صندوق السيارة، وافتح صندوق السيارة الأمامي.

إضافة إلى ذلك، يمكنك استخدام ساعة Apple Watch كمفتاح مثلما تستخدم الهاتف كمفتاح. للاطلاع على مزيد من المعلومات، راجع [unique_163#](#).

نظرة عامة

عندما يحتوي الهاتف المحمول والسيارة على خدمة إنترنت، ستسمح لك الصفحة الرئيسية في تطبيق الهاتف المحمول من Tesla عمل التالي:

- قفل سيارتك وإلغاء قفلها.
 - تمكين التدفئة أو تكييف الهواء أو تعطيله ومراقبة مناخ المقصورة.
 - افحص معلومات الشحن الخاصة بالسيارة. تظهر تفاصيل الشحن كذلك عند توصيل كابل الشحن.
 - فتح منفذ الشحن أو إغلاقه.
- ملاحظة:** تشير الخطوط الحمراء الملتفة الموجودة بجانب أيقونة البطارية إلى أن البطارية تسخن بشكل نشط (بما في ذلك أثناء الشحن أو الاستعداد للشحن).
- ابحث عن موقع السيارة.
 - عرض المدى المقدر لسيارتك.
 - افتح صندوق السيارة الأمامي.
 - اعرض عداد المسافات في السيارة ورقم تعريف السيارة وإصدار البرنامج الحالي.

تظهر إعدادات الوسائط على تطبيق الهاتف المحمول من أجل إيقاف المؤقت للوسائط، التي يتم تشغيلها حالياً في السيارة، وتشغيلها وترجييعها وتسريعها إلى الأمام وضبط مستوى الصوت الخاص بها. قد تحتاج إلى تمكين إعدادات الوسائط عن طريق لمس إعدادات الصوت < الخيارات > السماح بالتحكم في الهاتف المحمول.

إذا كانت سيارتك قيد الشحن الفائق، يمكن أيضاً مراجعة المعلومات حول جلسة الشحن في الخدمات النشطة على هاتف iPhone أو ساعة Apple Watch المقترنة.

ملاحظة: يتطلب نشاط الشحن النشط تطبيق الهاتف المحمول بإصدار 4.45.0 أو أحدث وهاتف iPhone مع iOS 17.2 أو أحدث.

يتيح لك تطبيق الهاتف المحمول من Tesla التواصل مع Model S عن بُعد باستخدام هاتف iPhone® أو Android™.

ملاحظة: قد لا تمثل المعلومات أدناه قائمة شاملة للوظائف المتوفرة في تطبيق الهاتف المحمول من Tesla. لضمان الوصول إلى الميزات الجديدة والمتطورة، يرجى تنزيل أحدث إصدارات تطبيق الهاتف المحمول كلما توفرت.

لاستخدام تطبيق الهاتف المحمول

لضبط تطبيق الهاتف المحمول من Tesla للاتصال بـ Model S الخاصة بك:

1. قم بتنزيل تطبيق الهاتف المحمول من Tesla على هاتفك.
2. تسجيل الدخول إلى تطبيق الهاتف المحمول من Tesla عن طريق إدخال بيانات اعتماد حساب Tesla الخاصة بك.
3. قم بتمكين وصول الهاتف المحمول إلى Model S عن طريق لمس عناصر التحكم < الأمان > السماح بوصول الهاتف المحمول.

يجب اتصال كل من الهاتف والسيارة بخدمة الهاتف الخليوي أو شبكة Wi-Fi بفاعلية للسماح لتطبيق الهاتف المحمول بالاتصال بالسيارة عن بُعد. توصي Tesla بأن يكون بحوزتك دائماً مفتاح مادي فعال بحيث يكون متاحاً بسهولة في حال التوقف في منطقة ذات خدمة خلوية محدودة أو غير متوفرة مثل المرآب الداخلي.

تدعم سيارتك أيضاً أوامر تطبيق الهاتف المحمول عبر Bluetooth عندما يكون الهاتف مقترناً بـ Model S كمفتاح وعلى مقربة من السيارة.

ملاحظة: في حالة حاجتك إلى مساعدة الإغلاق من Tesla نتيجة لمشكلة لا يغطيها الضمان، مثل وجود اتصال خلوي محدود وعدم توفر مفتاح ثانوي، لن يتم تغطية التكاليف بموجب سياسة المساعدة على جانب الطريق.

ملاحظة: لا تدعم Tesla استخدام تطبيقات من جهة خارجية للاتصال بـ Model S.

تطبيق الهاتف المحمول على ساعة Apple Watch

يمكنك استخدام تطبيق الهاتف المحمول على ساعة Apple Watch أيضاً.

يتطلب تطبيق الهاتف المحمول من Tesla على ساعة Apple Watch:

- ساعة Apple Watch Series 6 أو ساعة Apple Watch SE 2 أو ساعة Apple Watch Ultra أو ساعة أحدث مزودة بنظام watchOS 11.0 أو أحدث.
- برنامج ثابت للسيارة بإصدار 2024.44.25 أو أحدث.
- تطبيق الهاتف المحمول من Tesla الإصدار 4.39.5 أو أحدث.



تطبيق الهاتف المحمول

- قم بتهيئة المقصورة مسبقاً إلى درجة الحرارة المطلوبة وقم بتشغيل أو إيقاف عجلة القيادة وأنظمة تدفئة المقاعد (إذا كانت السيارة مزودة بذلك).

يعمل استخدام تطبيق الهاتف المحمول لتكييف Model S مسبقاً على تسخين البطارية أيضاً حسب الحاجة. سيرسل إليك تطبيق الهاتف المحمول إشعاراً بمجرد وصول سيارتك إلى درجة حرارة التكييف المسبق المطلوبة.

ملاحظة: في الطقس شديد البرودة أو الظروف الثلجية، قد يتجمد مزلاج منفذ الشحن في مكانه. في الحالات التي لا يمكنك فيها إزالة كابل الشحن أو إدخاله، أو لا يتم فيها شحن السيارة شحناً فائقاً بسبب تجمد المزلاج في مكانه، استخدم تطبيق الهاتف المحمول من Tesla لتكييف سيارتك مسبقاً على HI لمدة 30-45 دقيقة تقريباً (يلزمك استخدام تطبيق الهاتف المحمول لتكييف السيارة مسبقاً؛ حيث لا يكون ضبط المناخ لديك على HI باستخدام شاشة اللمس فعالاً). ويمكن أن يساعد هذا على إذابة الجليد الموجود على مزلاج منفذ الشحن حتى يمكن إزالة كابل الشحن أو إدخاله.

الموقع

ملاحظة: قد لا تتوفر الميزات في كل مناطق السوق.

تحديد موقع Model S من خلال الاتجاهات، أو تتبع حركتها عبر الخريطة.

يمكنك إدخال عنوان لتمكين الملاحة أو تخطيط رحلة مباشرة في تطبيق الهاتف المحمول من Tesla ومن ثم إرسال الرحلة إلى Model S. يحدد تطبيق الهاتف المحمول من Tesla مساراً ويوفر أوقات الشحن لتقليل مقدار الوقت الذي تقضيه في القيادة والشحن. المس تحرير الرحلة لتغيير نقاط التوقف أو إعادة تنظيمها.

المس تعيين طاقة المغادرة لتحديد مستوى الطاقة المتوقع عند بدء الرحلة.

يمكن أيضاً إضافة نقاط شحن أو تعديلها حسب الحاجة، استناداً إلى طاقة المغادرة. للاطلاع على مزيد من المعلومات، راجع مخطط الرحلة.

جدولة

قم بتمكين الشحن أو المغادرة المجدولة وتهيئة المسبقة للسيارة. راجع التكييف المسبق والشحن المجدول للاطلاع على مزيد من المعلومات. ويمكن كذلك حفظ الشحن المجدول أو المغادرة المجدولة بناءً على الموقع المفضل.

يمكنك أيضاً جدولة العرض الاحتفالي لوقت لاحق. للحصول على مزيد من المعلومات حول العرض الاحتفالي، راجع المسرح والأركيد وصندوق الألعاب.

الأمان

تتيح لك علامة تبويب "الأمان" القيام بما يلي:

- تمكين وضع الحراسة أو تعطيله (راجع كيفية استخدام وضع الحراسة (باستخدام محرك أقراص USB المحمول)).

بالنسبة إلى مصادر الفيديو المدعومة، أرسل مقاطع الفيديو إلى مسرح Tesla من خلال مشاركة الرابط عبر تطبيق الهاتف المحمول. انتقل إلى الفيلم أو العرض أو الفيديو الذي تريد تشغيله على الهاتف والمس زر المشاركة. شارك الفيديو على تطبيق Tesla وسوف يظهر على شاشة اللمس إذا كانت Model S في وضع التوقف.

ملف التعريف

من علامة تبويب ملف التعريف الموجودة في الجزء العلوي، يمكنك القيام بالتالي:

- التحويل إلى سيارة مختلفة مرتبطة بحساب Tesla الخاص بك، إذا كنت تمتلك أكثر من واحدة.
- الانتقال إلى متجر Tesla.
- إدارة معلومات حسابك وعرض سجل الطلب الخاص بك.
- عرض وتخصيص الإشعارات التي تتلقاها ضمن علامة تبويب "الإعدادات"، مثل مزامنة التقويم وعندما يتم تشغيل إنذار الأمان وتحديثات الشحن وتحديثات البرامج الجديدة. يمكنك بدء التحديثات من بعيد والتحقق من تنفيذها.

عناصر التحكم

تمكنك علامة تبويب "عناصر التحكم" من القيام بما يلي:

- فتح الحقيبة الأمامية أو الخلفية.
- قفل Model S أو إلغاء قفلها من بعيد.
- ملاحظة:** لا تعيد السيارة القفل أوتوماتيكياً في حال عدم قفلها من تطبيق الهاتف المحمول.
- فتح منفذ الشحن أو إغلاقه.
- إنارة الأضواء أو إطلاق البوق لمعرفة مكان إيقاف Model S.
- تمكين القيادة من دون مفاتيح.
- فتح باب المرآب وإغلاقه إذا كانت السيارة مزودة باتصال جهاز HomeLink مبرمج، إذا كان متوفراً (راجع المرآب الذكي).
- فتح النوافذ.

المناخ

يمكنك التحقق من درجة الحرارة الداخلية وتدفئة المقصورة أو تبريدها قبل القيادة (حتى لو كانت في مرآب) والتحكم في أنظمة تدفئة المقاعد وإزالة الجليد عن الزجاج الأمامي:

- قم بتمكين إزالة الصقيع، الذي يساعد على إزالة الجليد والثلج والصقيع من على الزجاج الأمامي والنوافذ والمرآب، عن طريق التمرير إلى أعلى من أسفل الشاشة.
- افتح فتحة السقف أو أغلقها.



- تمكين وضع الخادم أو تعطيله (راجع وضع الخادم).
- تمكين أو تعطيل وضع حد السرعة واستلام إشعارات عندما تكون سرعة قيادة السيارة ضمن حدود 5 كم/ساعة تقريباً من السرعة القصوى المحددة (راجع وضع حد السرعة).

الترقيات

قم بعرض وشراء أحدث الترقيات المتاحة لسيارتك، مثل القيادة الذاتية.

الخدمة

راجع [جدولة موعد خدمة للحصول على معلومات حول كيفية جدولة الخدمة من خلال تطبيق الهاتف المحمول](#).

على جانب الطريق

قم بعرض الموارد على جانب الطريق وطلب المساعدة على جانب الطريق (أيضاً يكون ذلك مطبقاً). لمزيد من المعلومات حول المساعدة على جانب الطريق، راجع [اتصل بخدمة المساعدة على الطريق من Tesla](#).

منح حق الوصول إلى سائق ثانٍ

يمكنك إضافة إذن الوصول الممنوح لسائق ثانٍ أو حذفه من تطبيق الهاتف المحمول من Tesla.

ملاحظة: يلزم وجود تطبيق الهاتف المحمول من Tesla بإصدار 4.3.1 أو أعلى. يمكن أن يستخدم السائقون الإضافيون حساب Tesla مسجلاً سابقاً أو يستخدموا التطبيق لإنشاء حساب Tesla جديد.

لإضافة سائق إضافي، انتقل إلى الأمان > إضافة سائق في تطبيق الهاتف المحمول من Tesla واتبع التعليمات الموجودة على الشاشة.

ملاحظة: يكون للسائق الإضافي حق الوصول إلى جميع ميزات التطبيق ما عدا شراء الترقيات.

لحذف حق الوصول، استخدم تطبيق الهاتف المحمول وانتقل إلى الأمان > إدارة السائقين في تطبيق الهاتف المحمول من Tesla واتبع التعليمات الموجودة على الشاشة.



نقاط الاتصال

يمكنك كذلك استخدام نقطة اتصال محمولة بدلاً من شبكة Wi-Fi (تخضع لرسوم وقيود مفروضة من شركة الجوال). بعد الاتصال بنقطة الاتصال، حدد استمرار الاتصال في وضع القيادة، إذا كنت ترغب في استمرار تنشيط الاتصال في أثناء القيادة.

نصائح استكشاف الأعطال وإصلاحها

إذا كان الاتصال بشبكة Wi-Fi في السيارة بطيئاً أو تعذّر الاتصال، فجرّب هذه النصائح.

- تحقق من عدد أشرطة أيقونة شبكة Wi-Fi (قوة الإشارة) في شاشة اللمس. إذا كانت الأشرطة منخفضة، ففكر في إضافة نقطة وصول إلى شبكة Wi-Fi تكون أقرب للسيارة لتحسين الإشارة.
- أعد تشغيل شاشة اللمس (راجع إعادة تشغيل شاشة اللمس أو لوحة أجهزة القياس).
- قم بإزالة الاتصال بشبكة Wi-Fi وأعد الاتصال. المس عناصر التحكم < Wi-Fi، وحدد الشبكة ونسيان الشبكة ثم أعد الاتصال عن طريق لمس الشبكة في الشبكات المعروفة.
- جرّب شبكة Wi-Fi مختلفة.

تتوفر Wi-Fi كطريقة لاتصال البيانات وغالباً ما تكون أسرع من شبكات البيانات الخلوية. يُعدّ الاتصال بـ Wi-Fi مفيداً بشكل خاص في المناطق ذات الاتصال الخلوي المحدود أو المناطق التي لا يوجد بها اتصال خلوي. لضمان سرعة تلقي تحديثات البرامج والخرائط وموثوقيتها، توصي Tesla بترك Model S متصلة بشبكة Wi-Fi كلما كان ذلك ممكناً (على سبيل المثال، إذا كانت متوقفة في مرآب السيارات في المنزل).

لاتصال بشبكة Wi-Fi:

1. المس عناصر التحكم < Wi-Fi. Model S تبدأ في المسح ويتم عرض شبكات Wi-Fi المكتشفة التي توجد ضمن النطاق.

ملاحظة: في حال عدم ظهور شبكة Wi-Fi معروفة في القائمة، حرك Model S لتكون أقرب إلى نقطة الوصول أو فكر في استخدام موسع نطاق.

ملاحظة: عند الاتصال بشبكة 5GHz (إذا كان ذلك متوفراً)، تحقق من القنوات المدعومة في منطقتك.

قنوات شبكة 5GHz المدعومة

من 36 إلى 48	من 52 إلى 64	من 100 إلى 140	من 149 إلى 165
✓			✓

2. ابحث عن شبكة Wi-Fi التي ترغب في استخدامها من البحث عن شبكات Wi-Fi واضغط عليها، أو قم بإضافتها يدوياً من إضافة شبكات Wi-Fi وأدخل كلمة المرور (إذا كانت ضرورية) ثم المس تأكيد. عند اتصال شبكة Wi-Fi بنجاح، تظهر شبكة Wi-Fi في شبكات Wi-Fi المعروفة إلى جانب علامة صواب خضراء. عندما تكون الشبكة ضمن النطاق، تتصل Model S بها أوتوماتيكياً.

ملاحظة: Model S لا يدعم حالياً الاتصال بشبكات Wi-Fi مسجلة (تتطلب منك شبكة Wi-Fi المسجلة والتي يشيع استخدامها من قبل نقاط الاتصال العامة أن تصل إلى بوابة ويب مخصصة وتوافق على شروط الخدمة قبل السماح لك بتسجيل الدخول).

ملاحظة: في حال وجود أكثر من شبكة متصلة سابقاً ضمن النطاق، تتصل Model S بالشبكة التي تم استخدامها مؤخراً.

ملاحظة: في مراكز خدمات Tesla، تتصل Model S أوتوماتيكياً بشبكة Wi-Fi الخاصة بخدمات Tesla.

التشخيصات

تقدم التشخيصات مزيداً من المعلومات حول الاتصال بشبكة Wi-Fi، إضافة إلى نصائح لتحسين الاتصال. للوصول إلى التشخيصات، انتقل إلى < Wi-Fi التشخيصات أو يمكنك العثور عليها أسفل شريط التقدم في أثناء تنزيل تحديث البرنامج أو تثبيته.

توافق Bluetooth®



يمكنك استخدام أجهزة متنوعة متصلة بتقنية Bluetooth في Model S عند توفر شرط اقترانها ووجودها داخل نطاق التشغيل. على سبيل المثال، يمكنك إقران هاتف مزود بتقنية Bluetooth حتى تتمكن من استخدامه من دون استخدام اليدين. بالإضافة إلى الهواتف، يمكنك إقران الأجهزة الأخرى المزودة بتقنية Bluetooth مع Model S. على سبيل المثال، يمكنك إقران جهاز iPod Touch وجهاز iPad وجهاز كمبيوتر محمول يعمل بنظام Android، وما إلى ذلك؛ حيث يمكنك تشغيل الموسيقى.

قبل استخدام الهاتف أو الأجهزة الأخرى المزودة بتقنية Bluetooth مع Model S، يجب عليك إقرانها. يُعدّ إقران Model S للاتصال بالأجهزة المزودة بتقنية Bluetooth. يمكنك إقران ما يصل إلى عشرة هواتف مزودة بتقنية Bluetooth. إذا لم تحدد هاتفاً معيناً بوصفه جهاز أولوية أو إذا كان هاتفك المحدد بوصفه جهاز أولوية غير متاح ضمن النطاق، تتصل Model S دائماًً بأخر هاتف تم استخدامه (شريطة أن يكون ضمن النطاق). للاتصال بهاتف مختلف، راجع التبديل بين الأجهزة المقترنة.

ملاحظة: في العديد من الهواتف، يتم إيقاف تشغيل تقنية Bluetooth في حال انخفاض بطارية الهاتف.

ملاحظة: على الرغم من أن اتصال Bluetooth يدعم عادة الاتصال اللاسلكي عبر مسافات تصل إلى تسعة أمتار تقريباً، قد يتفاوت الأداء حسب الهاتف أو الجهاز الآخر الذي تستخدمه.

ملاحظة: Model S يمكنها إقران ما يصل إلى عشرين جهاز Bluetooth في المرة الواحدة، ولكنها تسمح لجهازين فقط بالاتصال في آن واحد (مثل هاتف واحد ووحدة تحكم واحدة أو وحدتي تحكم اثنتين) بكل شاشة لمس أمامية وخلفية (إذا كانت السيارة مزودة بذلك).

تحذير: لا تترك هاتفك المقترن في السيارة (على سبيل المثال، إذا كنت تتنزه أو على الشاطئ). إذا توجّب عليك ترك هاتفك في السيارة، فقم بتعطيل Bluetooth و/أو أوقف تشغيل الهاتف.

إقران هاتف أو جهاز Bluetooth

يتيح لك الإقران استخدام الهاتف المزود بتقنية Bluetooth لإجراء مكالمات هاتفية واستقبالها، والوصول إلى قائمة جهات الاتصال، والمكالمات الأخيرة، وما إلى ذلك. كما يتيح لك تشغيل ملفات الوسائط من هاتفك. بمجرد إقران الهاتف، تتمكن Model S من الاتصال به عندما يكون الهاتف ضمن النطاق.

1. لإقران هاتف أو جهاز Bluetooth، اجلس داخل Model S وتأكد من تشغيل شاشة اللمس.

2. قم بإلغاء قفل الهاتف وتمكين Bluetooth (عادةً من الإعدادات في الهاتف).

ملاحظة: في بعض الهواتف، قد يتطلب هذا الانتقال إلى إعدادات Bluetooth لمعرفة باقي الإجراءات.

3. على شاشة اللمس، المس عناصر التحكم < Bluetooth لبدء البحث عن أجهزة جديدة عبر Bluetooth أو توماتيكياً.

4. انتظر حتى يكون هاتفك مدرجاً ضمن الأجهزة ثم المس اتصال.

5. تحقق من مطابقة الرقم المعروض على هاتفك مع الرقم المعروض على شاشة اللمس. ثم، أكد رغبتك في مواصلة الإقران على هاتفك.

6. إذا تمت المطالبة بذلك على الهاتف، فحدد ما إذا كنت تريد السماح لـ Model S بالوصول إلى معلوماتك الشخصية، مثل التقويم وجهات الاتصال وملفات الوسائط (راجع استيراد جهات الاتصال والمكالمات الأخيرة). عند الإقران، تدرج Model S الهاتف ضمن عناصر التحكم < Bluetooth < الأجهزة المقترنة.

لتغيير إعدادات الجهاز المقترن، انتقل إلى عناصر التحكم < Bluetooth < الأجهزة المقترنة وقم بتوسيع القائمة المنسدلة بجوار اسم الجهاز.

إذا كنت تواجه مشكلات في الاتصال بتقنية Bluetooth أو الاستيراد عبرها، يُرجى مراجعة استكشاف أخطاء تقنية Bluetooth وإصلاحها للاطلاع على مزيد من المعلومات.

بالنسبة إلى السيارات المصنّعة قبل إبريل 2018 تقريباً؛ إذا كانت تقنية Bluetooth تستغرق وقتاً طويلاً بصورة استثنائية للإقران، فقم بإعادة تعيين وظيفة Bluetooth من خلال لمس عناصر التحكم < الخدمة < إعادة تعيين Bluetooth. قد تحتاج إلى الانتظار بضع دقائق. بمجرد انتهاء إعادة التعيين، حاول إقران Model S مرة أخرى. بعد إعادة تعيين تقنية Bluetooth، قد تلغي Model S الأجهزة التي تم إقرانها سابقاً.

استيراد جهات الاتصال والمكالمات الأخيرة

بمجرد إقران الهاتف، عناصر التحكم < Bluetooth < الأجهزة المقترنة وقم بتوسيع القائمة المنسدلة بجوار اسم الجهاز لتحديد ما إذا كنت ترغب في السماح بالوصول إلى جهات الاتصال في هاتفك والمكالمات الأخيرة والرسائل أم لا. إذا كنت تسمح بالوصول، يمكنك استخدام تطبيق الهاتف لإجراء المكالمات وإرسال الرسائل إلى الأشخاص الموجودين في قائمة جهات الاتصال الخاصة بك وقائمة المكالمات الأخيرة (راجع الهاتف والتقويم ومؤتمرات الويب). قبل التمكن من استيراد جهات الاتصال، قد تحتاج إلى تعيين هاتفك للسماح بالمزامنة، أو الاستجابة لرسالة منبثقة على هاتفك لتأكيد رغبتك في مزامنة جهات الاتصال. تختلف هذه الخطوة حسب نوع الهاتف الذي تستخدمه. لمزيد من التفاصيل، يُرجى مراجعة الوثائق المقدمة مع هاتفك.

إذا كنت تواجه مشكلة في استيراد جهات الاتصال أو الإقران بتقنية Bluetooth، فراجع استكشاف أخطاء تقنية Bluetooth وإصلاحها للاطلاع على مزيد من المعلومات.



- قم بتمكين Bluetooth على الهاتف الذكي. إذا كانت التقنية ممكنة بالفعل، فجرب تعطيل Bluetooth وإعادة تمكينه مرة أخرى.
- تأكد من أن وضع الطيران قيد إيقاف التشغيل.
- اشحن هاتفك، إذا كان مستوى بطارية الهاتف منخفضاً للغاية، فقد لا يدعم وظائف Bluetooth.
- أقرن جهازك بشكل صحيح. إذا كان جهازك مقترناً بالفعل، فجرب إلغاء الإقران ثم أعد إقرانه مرة أخرى.
- قم بتحديث هاتفك المحمول إلى أحدث برنامج توفره الجهة المصنعة.
- تحقق من أن النظام الصوتي في السيارة تم تحديده على أنه مصدر خرج الصوت.
- تأكد من أن إعدادات هاتفك تسمح بتقنية Bluetooth (مثال: بيانات الهاتف مشغلة أو أنك متصل بشبكة Wi-Fi).
- أوقف تشغيل هاتفك المحمول ثم شغله مرة أخرى.
- تأكد من تعيين أذونات الموقع على "في وضع التشغيل دائماً" في تطبيق الجوال.

استكشاف الأخطاء في تطبيق Tesla للهاتف المحمول وإصلاحها

افحص تطبيق Tesla للهاتف المحمول:

- تأكد من أن تطبيق Tesla للهاتف المحمول محدثٌ لآخر إصدار.
- تأكد من تسجيل الدخول إلى تطبيق Tesla للهاتف المحمول أثناء استخدام مفتاح الهاتف.
- تأكد من أن تطبيق Tesla يعمل في الخلفية.
- تحقق مرة أخرى من ضبط ملف التعريف بالكامل على تطبيق الهاتف المحمول وتهيئة الإعدادات بشكل صحيح.

استكشاف أخطاء السيارة وإصلاحها

قد تؤثر إعدادات السيارة في قدرتها على الاقتران بهاتفك المحمول:

- اشحن Model S: إذا كانت البطارية منخفضة للغاية، فقد تفقد وظيفة Bluetooth.
- قم بتحديث برنامج السيارة وتأكد من تحديثه دائماً إلى آخر إصدار. تحقق مما إذا كانت تتوفر تحديثات برنامج جديدة عن طريق الانتقال إلى عناصر التحكم < البرنامج.
- أعد تشغيل شاشة اللمس. راجع إعادة تشغيل شاشة اللمس أو لوحة أجهزة القياس.
- إعادة تشغيل السيارة.

إذا كانت تقنية Bluetooth لا تزال لا تعمل، فقم بإلغاء الاقتران من السيارة والهاتف الذكي. ثم حاول إعادة الاقتران مرة أخرى.

قطع الاتصال أو إلغاء إقران جهاز Bluetooth

إذا كنت ترغب في قطع اتصال الهاتف أو جهاز Bluetooth، مع الحفاظ على اقترانه، فالمس قطع الاتصال في القائمة المنسدلة لإعدادات Bluetooth بالهاتف على شاشة اللمس (عناصر التحكم < Bluetooth < الأجهزة المقترنة < هاتفك). إذا لم تعد ترغب في استخدام الجهاز مع Model S، فالمس نسيان الجهاز واتبع التعليمات. بمجرد اختيار نسيان هذا الجهاز، يجب عليك إقرانه مرة أخرى إذا كنت ترغب في استخدامه مع Model S (راجع إقران هاتف أو جهاز Bluetooth).

ملاحظة: ينقطع اتصال هاتفك أوتوماتيكياً عندما تغادر Model S.

التبديل بين الأجهزة المقترنة

Model S تقوم بالاتصال تلقائياً بهاتف قمت بتعيينه بوصفه جهاز الأولوية. إذا لم تقم بتعيين هاتف كأولوية، فستقوم Model S بالاتصال بأخر هاتف تم الاتصال به، شريطة أن يكون ضمن نطاق التشغيل وأن يكون البلوتوث قيد التشغيل. إن لم يكن الهاتف المستخدم مؤخراً في النطاق، فإنها تحاول الاتصال بالهاتف التالي الذي أقرن بها قبله.

للإتصال بهاتف مختلف، المس عناصر التحكم < Bluetooth < الأجهزة المقترنة. حدد الهاتف الذي تود الاتصال به، ثم المس اتصال. إذا لم يكن الهاتف الذي ترغب في الاتصال به مدرجاً، فاتبع التعليمات الواردة في . راجع إقران هاتف أو جهاز Bluetooth.

عند الاتصال، تعرض شاشة إعدادات Bluetooth رمز Bluetooth بجوار اسم الهاتف لإظهار أن Model S متصلة بالهاتف.

استكشاف أخطاء تقنية Bluetooth وإصلاحها

تستخدم سيارتك Bluetooth وBluetooth منخفض الطاقة (BLE) من أجل توصيل الهاتف الذكي بـ Model S من دون انقطاع. قد ينقطع الاتصال بتقنية Bluetooth أو BLE أو يواجه مشكلات أثناء عملية الإقران في بعض الأحيان بسبب العديد من العوامل المحتملة. يسمح الاتصال بتقنية Bluetooth لسيارتك باستخدام وظائف الهاتف مثل الصوت ومكالمات الهاتف والتقويمات والرسائل النصية، وما إلى ذلك.

تستخدم تقنية BLE من أجل الوظائف السلبية مثل مفتاح الهاتف.

ملاحظة: احذر عدم إقران سيارتك بالهاتف أو إزالته كمفتاح الهاتف من دون وجود بطاقة مفتاح صالحة قريبة.

جرب الآتي من أجل استكشاف أخطاء Bluetooth وإصلاحها، مع البدء بالهاتف الذكي.

استكشاف أخطاء الهاتف الذكي وإصلاحها

قد لا يتصل Bluetooth بسبب الإعدادات والتحديثات على هاتفك الذكي:

بالنسبة إلى مشكلات مفاتيح الهاتف الذي يستخدم BLE، عندما تكون في السيارة انتقل إلى عناصر التحكم < الأفعال ثم قم بإزالة هاتفك بوصفه "الهاتف المستخدم كمفتاح". ثم قم بضبطه مرة أخرى. ولكن لا تفعل هذا إلا عند وجودك في السيارة ومعك مفاتيح إضافي يمكنك الاعتماد عليه (مثل بطاقة مفاتيح).



الهاتف والتقويم ومؤتمرات الويب

• استخدام خاصية الطالب التي تظهر على شاشة Model S في تطبيق الهاتف المحمول.

ملاحظة: إذا كان الاتصال آمناً ومشروعاً، فيمكنك بدء مكالمة من خلال الاتصال بالرقم أو تحديد جهة الاتصال من الهاتف مباشرة.

ملاحظة: كما يمكنك إجراء مكالمة هاتفية عن طريق لمس دبوس على الخريطة واختيار رقم الهاتف (حال توفره) في الشاشة المنبثقة.

استقبال مكالمة هاتفية

عندما يستقبل هاتفك مكالمة واردة، تعرض كل من لوحة أجهزة القياس وشاشة للمس رقم المتصل أو اسمه (إذا كان المتصل مدرجاً في قائمة جهات الاتصال الخاصة بالهاتف وكان لدى Model S إمكانية الوصول إلى جهات الاتصال).

المس أحد الخيارات الموجودة على شاشة للمس للرد أو تجاهل المكالمة. بناءً على الهاتف الذي تستخدمه ومكبرات الصوت المستخدمة لمعظم المكالمة الأخيرة، قد يطلب منك الهاتف اختيار السماعات التي ترغب في استخدامها للمكالمة الواردة.

⚠ تحذير: احرص على البقاء منتبهاً للطريق طوال الوقت أثناء القيادة. قد يؤدي استخدام الهاتف أو برمجته أثناء القيادة، حتى مع تمكين Bluetooth، إلى وقوع إصابات خطيرة أو الوفاة.

⚠ تحذير: التزم باتباع كل القوانين السارية ذات الصلة باستخدام الهواتف أثناء القيادة، بما في ذلك، على سبيل المثال لا الحصر، القوانين التي تحظر كتابة الرسائل النصية وتتطلب عدم استخدام اليد طوال الوقت.

خيارات أثناء المكالمة

أثناء استمرار المكالمة، يمكنك عرض قائمة المكالمة على لوحة أجهزة القياس من خلال الضغط على الزر العلوي في الجانب الأيمن من عجلة القيادة. ثم أدر زر التمرير الأيمن وحدد خياراً (راجع استخدام أزرار عجلة القيادة اليمنى). لضبط صوت المكالمة، أدر زر التمرير الأيسر في عجلة القيادة أثناء المكالمة.

التقويم

يعرض التقويم الأحداث المجدولة من تقويم الهاتف (iPhone® أو Android™) لليوم الحالي واليوم التالي. يعد التقويم مدمجاً بشكل ملائم مع تطبيق الهاتف المحمول؛ حتى تتمكن من الاتصال باجتماعك من إدخال التقويم. ويعد مدمجاً كذلك مع نظام الملاححة حتى تتمكن من الانتقال إلى موقع الحدث.



1. تأكد من أن هاتفك مقترن بـ Model S.
2. تأكد من أنك قمت بتسجيل الدخول إلى تطبيق الجوال من Tesla.
3. في تطبيق الجوال من Tesla، المس ملف التعريف < الإعدادات > مزامنة التقويم.

استخدام تطبيق الهاتف المحمول



عند اتصال الهاتف بـ Model S باستخدام Bluetooth، (راجع Bluetooth) وقد سمحت بالوصول إلى المعلومات الموجودة على هاتفك (راجع استيراد جهات الاتصال والمكالمات الأخيرة)، يمكنك استخدام تطبيق الهاتف لعرض أي شخص مدرج في جهات الاتصال بهاتفك وإجراء مكالمة معه من دون استخدام اليد.

• المكالمات: عرض المكالمات بترتيب زمني؛ حيث تظهر المكالمة الأخيرة في بداية القائمة.

• الرسائل: عرض الرسائل بترتيب زمني؛ حيث تظهر الرسالة الأخيرة في بداية القائمة. يمكنك عرض الرسائل النصية وإرسالها واستقبالها. بدلاً من كتابة رسالة نصية، المس زر الميكروفون على الجانب الأيمن من عجلة القيادة لإدخال نص باستخدام صوتك.

⚠ تحذير: للحد من التششتيت وضمان سلامة الركاب بالإضافة إلى مستخدمي الطريق الآخرين، تجنب عرض الرسائل النصية أو إرسالها أثناء تحرك السيارة. انتبه دائماً إلى ظروف الطريق وحركة المرور عند القيادة.

• Contacts: يتم إدراج جهات الاتصال بترتيب أبجدي ويمكن فرزها حسب الاسم الأول أو اسم العائلة. ويمكنك أيضاً أن تختار حرفاً على الجانب الأيمن من القائمة للتمرير سريعاً إلى الأسماء التي تبدأ بالحرف المحدد. وعند لمس اسم في قائمة جهات الاتصال، يتم عرض الرقم (الأرقام) المتوفرة لجهة الاتصال في الجزء الأيمن، بجانب المعلومات الأخرى المتوفرة (مثل العنوان). المس رقم جهة الاتصال لإجراء مكالمة.

• التفضيلات: عرض جهات الاتصال من هاتفك التي حددتها كمفضلة.

• التقويم: عرض إعلانات التقويم من هاتفك (راجع التقويم). إذا تضمن الإدخال رقم هاتف أو عنواناً، فيمكنك إجراء مكالمة هاتفية أو النقل إلى وجهة عن طريق لمس المعلومات ذات الصلة في إدخال التقويم.

إجراء مكالمة هاتفية

يمكنك إجراء مكالمة هاتفية من خلال:

- نطق أمر صوتي (باللغة الإنجليزية) (راجع الأوامر الصوتية). تمثل الأوامر الصوتية طريقة مريحة للاتصال أو إرسال رسائل نصية إلى جهات الاتصال الخاصة بك من دون استخدام اليدين.
- تحديد جهة اتصال أو مكالمة أخيرة من القائمة الموجودة في زر التمرير الأيمن (راجع استخدام أزرار عجلة القيادة اليمنى).
- لمس رقم الهاتف الذي يظهر في قائمة تطبيق الهاتف - جهات الاتصال أو المكالمات أو التقويم.



ملاحظة: لضمان الوصول إلى كل ميزات التقويم، يوصى باستخدام أحدث إصدار من تطبيق الجوال.

4. من مفتاح الهاتف، انتقل إلى الإعدادات وقم بإتاحة الوصول/منح الإذن لمشاركة التقويم الخاص بك مع تطبيق الهاتف المحمول من Tesla. يمكن أن يرسل تطبيق الجوال بعد ذلك بيانات التقويم من هاتفك إلى Model S بصفة دورية (وأوتوماتيكياً).

إذا تضمن حدث التقويم عنواناً، فسيظهر سهم التنقل لبيان إمكانية لمس العنوان للانتقال إلى موقع الحدث. وعندما يقع حدث، مدرج في التقويم، في غضون الساعة المقبلة ويتضمن عنواناً محدداً بشكل فريد، فإن شاشة اللمس ستخبرك بما إذا كان يوجد مسار أفضل بسبب حركة المرور، حتى إن لم تكن تستخدم نظام الملاحة بصورة نشطة.

في حال وجود حدث في عنوان محدد بشكل فريد ويحدث خلال ساعتين من دخولك السيارة واستعدادك للقيادة، تقوم Model S بتوجيهك أوتوماتيكياً إلى عنوان الحدث (راجع [الملاحظة الأوتوماتيكية](#)).

المس أيقونة معلومات أحد الأحداث لعرض كل الملاحظات المرتبطة بالحدث. وإذا كانت الملاحظات تتضمن رقم هاتف واحداً أو أكثر، فستعرض أيقونة المعلومات أيقونة هاتف وسيعرض التقويم أول رقم هاتف يتم العثور عليه. المس لبدء مكالمة هاتفية. يمكنك أيضاً بدء مكالمة هاتفية عن طريق لمس أي رقم في شاشة الملاحظات المنبثقة الخاصة بالحدث (يُعد هذا مفيداً بصفة خاصة للمكالمات الجماعية). إذا تضمنت الملاحظات رابط الويب، يمكنك لمس الرابط لفتحه في مستعرض الويب.



برمجة HomeLink

لبرمجة HomeLink ®:

1. أوقف Model S بحيث يكون المصد الأمامي أمام الجهاز الذي تريد برمجته.
2. تأكد من أن وحدة التحكم عن بُعد الخاصة بالجهاز مزودة ببطارية سليمة. توصي Tesla باستبدال وحدة التحكم الخاصة بالجهاز قبل برمجة HomeLink.
3. المس أيقونة HomeLink في أعلى شاشة للمس.
4. المس إنشاء HomeLink.
5. على شاشة HomeLink، أدخل اسم الجهاز، ثم المس إدخال أو إضافة HomeLink جديد.
6. اختر الوضع الذي ترغب في استخدامه (الوضع القياسي أو وضع D أو وضع UR)، ثم المس تعيين الوضع.
7. المس بدء التشغيل واتبع التعليمات الظاهرة على الشاشة.

ملاحظة: إذا رأيت شاشة تسمى "تدريب جهاز الاستقبال" أثناء برمجة الجهاز، فتذكر أن هذا يمثل خطوة حساسة من حيث التوقيت. بعد الضغط على زر التعلم/البرنامج/الذكي في وحدة التحكم عن بُعد الخاصة بالجهاز، سيكون لديك 30 ثانية فقط تقريباً للعودة إلى سيارتك واضغط على المتابعة، ثم اضغط على اسم جهاز HomeLink المدرب مرتين. فكر في أن يكون لديك مساعد للتأكد من أنه يمكنك إكمال هذه الخطوة في غضون 30 ثانية.
8. بمجرد برمجة جهازك، المس حفظ لإكمال البرمجة.
9. تأكد من عمل HomeLink كما هو متوقع. في بعض الحالات، قد تحتاج إلى تكرار عملية البرمجة عدة مرات قبل إتمامها بنجاح.

بمجرد انتهاء البرمجة، يمكنك تشغيل الجهاز من خلال لمس أيقونة HomeLink المقابلة له على شاشة للمس. يحفظ HomeLink موقع الأجهزة المبرمجة الخاصة بك. عندما تصل إلى موقع معروف، يظهر عنصر تحكم HomeLink الموجود على شاشة للمس أوتوماتيكياً. ويختفي عندما تقود السيارة بعيداً.

ملاحظة: للحصول على مزيد من المساعدة أو الاستفسار عن التوافق، تواصل مع HomeLink (www.homelink.com) أو اتصل على الرقم (1-800-355-3515).

الفتح والإغلاق الأوتوماتيكي

لتشغيل جهاز HomeLink من دون استخدام شاشة للمس، يمكنك ضبط تشغيل الجهاز أوتوماتيكياً ليتم فتحه عند الاقتراب منه وإغلاقه عند القيادة بعيداً عنه:

جهاز الإرسال والاستقبال العام HomeLink

إذا كانت سيارتك مجهزة بجهاز الإرسال والاستقبال العام HomeLink®، فيمكنك تشغيل ما يصل إلى ثلاثة أجهزة تردد لاسلكي (RF)، بما في ذلك أبواب المرآب، والبوابات، والمصابيح، وأنظمة الأمان.



ملاحظة: بناء على تاريخ التصنيع ومنطقة السوق والخيارات المحددة عند الشراء، تكون بعض السيارات غير مزودة بجهاز الإرسال والاستقبال العام HomeLink.

تحذير: لا تستخدم جهاز الإرسال والاستقبال العام HomeLink مع جهاز لا يتضمن ميزات الأمان للإيقاف والرجوع. استخدام جهاز من دون ميزات الأمان هذه يزيد من خطر الإصابة أو الوفاة.

الأوضاع المدعومة

يدعم HomeLink ثلاثة أوضاع مختلفة للبيث، التي تتواصل من خلالها سيارتك مع جهاز التردد اللاسلكي (RF). يعتمد اختيار وضع البيث على توافق جهاز التردد اللاسلكي مع ما يلي:

- **Standard Mode:** استخدم الوضع القياسي إذا كان جهاز التردد اللاسلكي مزوداً بوحدة تحكم عن بُعد، والتي يجب استخدامها لتشغيل الجهاز (على سبيل المثال، باب المرآب المتحكم فيه عن بُعد). هذا الوضع هو وضع الإرسال الأكثر استخداماً لأجهزة HomeLink.
- **وضع D أو وضع UR:** استخدم وضع D أو وضع UR إذا لم يكن جهاز التردد اللاسلكي مزوداً بوحدة تحكم عن بُعد، وكان جهاز الاستقبال مزوداً بزر "التعلم" (قد يكون أيضاً باسم "البرنامج" أو "الذكي"). يعمل وضع D ووضع UR على نحو متماثل، حيث تتصل Model S مباشرة بمستقبل الجهاز بدلاً من وحدة التحكم عن بُعد.
- **ملاحظة:** يُستخدم وضع D بشكل أساسي في أمريكا الشمالية، بينما يشيع استخدام وضع UR في أوروبا والشرق الأوسط وآسيا. لتحديد الوضع الذي تتوافق معه السيارة، اتصل بـ HomeLink عن طريق الانتقال إلى www.homelink.com.

يمكن تعيين كل جهاز من أجهزتك على وضع مختلف. على سبيل المثال، يمكن تعيين باب المرآب على الوضع القياسي، يمكن تعيين البوابة الأمامية على الوضع D، وما إلى ذلك. لتغيير وضع الإرسال، المس أيقونة HomeLink في أعلى شاشة للمس وقم بتحديد الجهاز الذي ترغب في تغييره. بعد ذلك، حدد Program واختر الوضع المطلوب لجهازك. قم بالتأكد من خلال لمس Set Mode واتبع التعليمات الظاهرة على الشاشة.

فيما يخص السيارات الأقدم، يؤدي تغيير الوضع لأحد الأجهزة إلى تغيير الوضع لكل الأجهزة، ومن ثم توخي الحذر عند تغيير أوضاع البيث. قد لا تعمل الأجهزة غير المتوافقة مع الوضع المحدد. المس أيقونة HomeLink أعلى شاشة للمس، ثم المس قم بتغيير وضع الإرسال.

ملاحظة: تحقق من معلومات المنتج الخاصة بجهاز HomeLink لتحديد الوضع المتوافق مع جهازك.



من خلال لمس أيقونة HomeLink الموجودة أعلى شاشة اللمس. المس اسم الجهاز الذي ترغب في إعادة تعيينه، ثم المس إعادة تعيين الموقع.

حذف جهاز

لحذف جهاز HomeLink، المس أيقونة HomeLink الموجودة أعلى شاشة اللمس، ثم المس إعدادات HomeLink. المس اسم الجهاز الذي تحتاج إلى حذفه، ثم المس Delete.

ملاحظة: يمكنك أيضاً إجراء إعادة ضبط المصنع لمسح كل إعدادات HomeLink الخاصة بك، إلى جانب كل البيانات الشخصية الأخرى (العناوين المحفوظة، والتفضيلات الموسيقية، وجهات الاتصال المستوردة، وغيره). راجع إدارة ملكية السيارة.

ملاحظة: لأسباب أمنية، احذف أجهزة HomeLink الخاصة بك في حالة بيع Model S.

استكشاف أخطاء HomeLink وإصلاحها

Standard Mode

في الوضع القياسي، تسجل Model S إشارة التردد اللاسلكي الواردة من وحدة التحكم عن بُعد في جهاز HomeLink. توجهك شاشة اللمس إلى الوقوف أمام السيارة، وتوجيه وحدة التحكم عن بُعد الخاصة بالجهاز إلى المصد الأمامي والضغط مطولاً على الزر حتى تومض المصابيح الأمامية. عندما تومض المصابيح الأمامية، فإن Model S تكون قد تعرفت على عمل وحدة التحكم عن بُعد ويمكنك لمس المتابعة على شاشة اللمس. إذا لم تومض المصابيح الأمامية:

- فتتحقق من البطاريات داخل وحدة التحكم عن بُعد. يُفضل استبدال البطاريات قبل بدء البرمجة.
- تأكد من وقوفك أمام Model S مع تمركز وحدة التحكم عن بُعد الخاصة بالجهاز في نطاق خمسة سنتيمترات من شعار Tesla.
- اضغط مطولاً على زر وحدة التحكم عن بُعد الخاصة بالجهاز حتى تومض المصابيح الأمامية. في بعض الحالات يجب عليك الضغط مطولاً على زر وحدة التحكم عن بُعد لمدة تصل إلى ثلاث دقائق.

ملاحظة: قد تتطلب بعض وحدات التحكم عن بُعد في HomeLink عدة ضغطات قصيرة (ثانية واحدة تقريباً لكل ضغطة) بدلاً من ضغطة واحدة لفترة طويلة. إذا لم تنجح بعد عدة محاولات من استخدام الضغطات لفترة طويلة، فحاول الضغطات المتكررة لمدة ثانية واحدة لكل ضغطة.

وضع D ووضع UR

في الوضع D والوضع UR، يتعرف جهاز الاستقبال في الجهاز على Model S. توجهك شاشة اللمس إلى الضغط على زر "Learn" (قد يكون أيضاً باسم "Program" أو "Smart") على جهاز الاستقبال في جهازك. إذا لم يعمل هذا الإجراء، فراجع المبادئ التوجيهية التالية:

1. المس أيقونة HomeLink في أعلى شاشة اللمس، بعد ذلك المس إعدادات HomeLink، ثم اختر الجهاز الذي تريد تشغيله أوتوماتيكياً.

2. اضبط إعدادات HomeLink في الجهاز حسب الحاجة:

- حدد مربع الاختيار فتح تلقائياً عند الوصول إذا كنت تريد أن يُفتح الجهاز عند اقترابك.
- المس الأسهم لتحديد المسافة التي تريد أن تكون Model S عندها بالنسبة إلى الجهاز قبل فتحه.
- حدد مربع الاختيار إغلاق تلقائياً عند المغادرة إذا كنت تريد أن يُغلق الجهاز عندما تقود بعيداً عنه.
- حدد مربع الاختيار طي المرايا تلقائياً إذا كنت تريد طي المرايا عند الوصول إلى موقع HomeLink. يعد هذا مفيداً للمرائب الضيقة.
- حدد مربع الاختيار الرنين للفتح التلقائي والإغلاق التلقائي إذا كنت تريد أن يصدر Model S صوت جرس عند إرسال إشارة لفتح الجهاز أو إغلاقه.

يتذكر HomeLink موقع نظام تحديد المواقع العالمي (GPS) الخاص بالسيارة في وقت الاقتران ويستخدم هذا لتحديد مكان وجود السيارة بالنسبة إلى جهاز HomeLink. لا يكتشف HomeLink الفتح والإغلاق ولا يميز بينهما (على سبيل المثال، إذا تم تشغيل الفتح الأوتوماتيكي وكان الباب مفتوحاً بالفعل، فسيتم إغلاق الباب) ولكنه يحدد عادة ما إذا كان سيتم الفتح أو الإغلاق أوتوماتيكياً بناءً على ما يلي:

الفتح الأوتوماتيكي: يكتشف وقت اقتراب Model S من باب المراب (أو أي جهاز HomeLink آخر) ضمن مسافة محددة. يبدأ تشغيل ميزة الفتح الأوتوماتيكي طالما أن السيارة المقترية موجودة في وضع القيادة وتم تمكين HomeLink. لا يتم تشغيل HomeLink عندما تكون السيارة موجودة في المنطقة بالفعل.

الإغلاق الأوتوماتيكي: يتم تشغيل HomeLink عندما تنتقل Model S من وضع الركن إلى وضع الرجوع إلى الخلف وتتحرك مسافة سبعة أمتار على الأقل في وضع الرجوع إلى الخلف.

ملاحظة: قد يؤدي تغيير التروس عدة مرات في أثناء وجود السيارة ضمن المسافة المحددة إلى التداخل مع ميزة الإغلاق الأوتوماتيكي.

في حال عدم رغبتك في فتح الجهاز أو إغلاقه أوتوماتيكياً، المس تخطي الفتح الأوتوماتيكي أو تخطي الإغلاق الأوتوماتيكي في أي وقت أثناء عرض رسالة العد التنازلي.

ملاحظة: لا تعتمد على HomeLink لضمان إغلاق الجهاز بالكامل.

إعادة تعيين موقع جهاز HomeLink

إذا صادفت مواقف لا يفتح فيها جهاز HomeLink عندما تقود مقرباً منه، أو لا تعرض شاشة اللمس إشعاراً عندما تقترب من جهاز مبرمج، فقد تحتاج إلى إعادة تعيين موقع الجهاز. لإجراء ذلك، أوقف السيارة بالقرب من جهاز HomeLink (باب المراب، البوابة، وما إلى ذلك) قدر الإمكان، واعرض صفحة إعدادات HomeLink



• أوقف Model S بحيث يكون مصدها قريباً قدر الإمكان من باب المرآب والبوابة، وغير ذلك من الأشياء التي تحاول برمجتها.

• تأكد من الضغط على زر Learn/Program/Smart في جهاز الاستقبال. للحصول على تعليمات حول كيفية وضع جهاز الاستقبال في وضع التعلم، راجع تفاصيل المنتج المرفقة مع جهاز التردد اللاسلكي الذي تحاول برمجته.

• إذا رأيت شاشة تسمى "تدريب جهاز الاستقبال" أثناء برمجة الجهاز، فتذكر أن هذا يمثل خطوة حساسة من حيث التوقيت. بعد الضغط على زر التعلم/البرنامج/الذكي في وحدة التحكم عن بُعد أو وحدة الاستقبال الخاصة بالجهاز، سيكون لديك 30 ثانية فقط تقريباً للعودة إلى سيارتك، اضغط على المتابعة، ثم اضغط على اسم جهاز HomeLink المدرب مرتين. اطلب المساعدة عند تنفيذ هذه الخطوة.

• تظل معظم الأجهزة في وضع التعلم لمدة تتراوح بين ثلاث وخمس دقائق فقط. بعد الضغط على زر Learn/Program/Smart مباشرة، اتبع التعليمات الظاهرة على شاشة اللمس الخاصة بالسيارة.

للحصول على مزيد من المساعدة أو الاستفسار عن التوافق، تواصل مع HomeLink (www.homelink.com) أو اتصل على الرقم (1-800-355-3515).



التشغيل

احتفظ دائماً بسلسلة المفاتيح معك. بعد القيادة، ستحتاج إلى سلسلة المفاتيح لإعادة تشغيل Model S بعد إيقاف تشغيلها. وعندما تغادر Model S، يجب أن تجلب سلسلة المفاتيح معك لقفول Model S، إما يدوياً أو أوتوماتيكياً.

إيقاف التشغيل

بعد الانتهاء من القيادة، قم بالتبديل إلى وضع Park من خلال الضغط على الزر في نهاية ذراع القيادة. عند مغادرة Model S حاملاً سلسلة المفاتيح، يتم إيقاف تشغيلها أوتوماتيكياً، وإيقاف تشغيل لوحة أجهزة القياس وشاشة اللمس.

Model S كما تتوقف عن التشغيل أوتوماتيكياً بعد التبديل إلى وضع التوقف لمدة 30 دقيقة حتى وإن كنت تجلس في مقعد السائق.

بالرغم من عدم الحاجة إلى ذلك في المعتاد، يمكنك إيقاف تشغيل Model S بينما لا تزال جالساً في مقعد السائق، شريطة ألا تكون السيارة متحركة. المس عناصر التحكم < السلامة > إيقاف التشغيل. Model S تعمل أوتوماتيكياً مرة أخرى إذا ضغطت على دواسة الفرامل أو لمست شاشة اللمس.

ملاحظة: Model S تقوم بالتبديل أوتوماتيكياً إلى وضع الركن عندما تقرر الخروج من السيارة (على سبيل المثال، عندما يكون حزام أمان السائق مفكوكاً والسيارة في وضع التوقف تقريباً). إذا قمت بالتبديل إلى الوضع المحايد، فستنتقل Model S إلى وضع الركن عندما تفتح الباب للخروج. لإبقاء Model S في وضع محايد، راجع تعليمات لعاملي النقل.

فصل الطاقة عن السيارة وإعادة توصيلها

يمكنك فصل الطاقة عن Model S وإعادة توصيلها إذا أظهرت سلوكاً غير عادي أو عرضت تنبيهاً غير وصفي.

ملاحظة: إذا لم تستجب شاشة اللمس أو إذا كانت تعرض سلوكاً غير معتاد، فأعد تشغيلها قبل فصل الطاقة عن السيارة (راجع إعادة تشغيل شاشة اللمس أو لوحة أجهزة القياس).

1. قم بالتبديل إلى وضع الركن.
2. على شاشة اللمس، المس عناصر التحكم < السلامة > إيقاف التشغيل.
3. انتظر دقيقتين على الأقل من دون التفاعل مع السيارة. لا تفتح الأبواب ولا تلمس دواسة المكابح ولا تلمس شاشة اللمس، وما إلى ذلك.
4. بعد مرور دقيقتين، اضغط على دواسة المكابح أو افتح الباب لتنشيط السيارة.

عندما تفتح أحد الأبواب للدخول إلى Model S، يتم تشغيل لوحة أجهزة القياس وشاشة اللمس ويمكنك حينئذ تشغيل كل عناصر التحكم. للقيادة Model S:

1. الضغط على دواسة الفرامل - يؤدي إلى تشغيل Model S والاستعداد للقيادة.

2. حدد وضع القيادة - حرك ذراع القيادة إلى أسفل لوضع القيادة أو لأعلى لوضع الرجوع إلى الخلف (راجع التبديل).

ملاحظة: في حال تمكين ميزة رمز PIN للقيادة (راجع PIN to Drive)، يجب أن تقوم أيضاً بإدخال رمز PIN صالح على شاشة اللمس قبل أن تتمكن من قيادة Model S.

يُعرض كل ما تحتاج إلى معرفته أثناء قيادة Model S على لوحة أجهزة القياس.

لا توجد سلسلة المفاتيح في الداخل

إذا لم تكتشف Model S وجود سلسلة المفاتيح عندما تضغط على المكابح، تعرض لوحة أجهزة القياس رسالة لإعلامك بأن سلسلة المفاتيح ليست موجودة بالداخل.

إذا تلقيت هذه الرسالة، فاضغط على المكابح وضع سلسلة المفاتيح في حامل الأكواب في الكونسول المركزي حيث تتمكن Model S من اكتشافه بشكل أفضل.

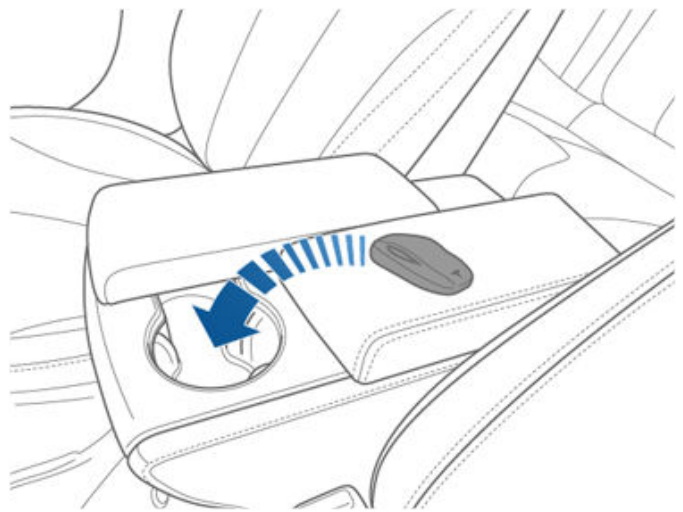

إن لم تتمكن Model S من اكتشاف سلسلة المفاتيح بعد، فحاول وضعها أمام الكونسول المركزي، أسفل مخرج الطاقة الجهد المنخفض مباشرة (راجع الجهد المنخفض مأخذ الطاقة). أو حاول استخدام سلسلة مفاتيح أخرى. إذا لم تعمل سلسلة المفاتيح الأخرى، فيرّجى الاتصال بشركة Tesla.

قد تؤثر مجموعة من العوامل في إمكانية اكتشاف Model S لسلسلة المفاتيح. تتضمن هذه العوامل انخفاض طاقة بطارية سلسلة المفاتيح والتشويش الصادر من الأجهزة الأخرى التي تستخدم الإشارات اللاسلكية ووجود أجسام تحول بين سلسلة المفاتيح وجهاز الاستقبال.

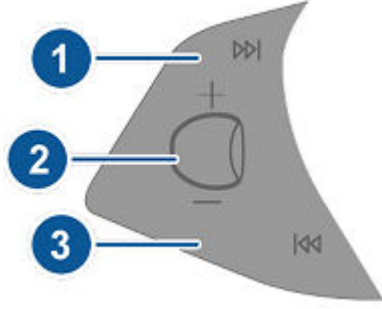

1. التالي

إذا كنت تستمع إلى الراديو المحلي أو راديو الأقمار الصناعية وقمت بتحديد أكثر من محطة من محطات الضبط المسبق في الراديو، فاضغط لتشغيل المحطة التالية من نطاق الراديو المشغل حالياً. إن لم تحدد أكثر من محطة ضبط مسبق، فاضغط للانتقال إلى التردد التالي المتاح.

إذا كنت تستمع إلى الراديو عبر الإنترنت، أو إلى ملف صوتي متاح على تقنية Bluetooth أو جهاز USB، فاضغط للانتقال إلى الأغنية أو المحطة التالية.

إذا كانت لديك أكثر من محطة مفضلة، فاضغط مطولاً للتمرير عبر المفضلة.

2. زر التمرير

○ لضبط مستوى صوت الوسائط، قم بتدوير العجلة لأعلى أو لأسفل.

ملاحظة: يُعدّل زر التمرير مستوى صوت الوسائط، وتعليمات الملاحة، ومكالمات الهاتف حسب المستخدم منها حالياً. عند ضبط مستوى الصوت، تعرض لوحة أجهزة القياس مستوى الصوت وما إذا كنت تضبط مستوى صوت الوسائط أم الملاحة أم الهاتف.

○ لكتم صوت الوسائط، أو لإيقاف تشغيل الملف الصوتي مؤقتاً أو تشغيله، انقر على زر التمرير.

○ لاختيار ما يتم عرضه على الجانب الأيسر من لوحة أجهزة القياس، اضغط على زر التمرير مع الاستمرار لفترة وجيزة حتى يتم عرض الخيارات المتاحة. أدر زر التمرير لاختيار فارغ أو حالة السيارة أو الساعة أو الوسائط أو الطاقة أو الرحلات أو التعليق، وما إلى ذلك. عند تمييز الخيار الذي تريده، انقر على زر التمرير.

ملاحظة: يتم حفظ الخيار الذي حددت عرضه باستخدام زر التمرير الأيسر إلى أن تغيّره يدوياً.

ملاحظة: تعرض حالة السيارة معلومات مثل حالة الأبواب وحقيبتي السيارة، وفي بعض السيارات الأحدث، تعرض مقاييس ضغط الإطارات.

3. السابق

ضبط وضع عجلة القيادة

اضبط عجلة القيادة على موضع القيادة المرغوب من خلال تحريك عنصر التحكم في الجانب الأيسر من عمود التوجيه. باستخدام عنصر التحكم هذا، يمكنك تحريك عجلة القيادة للأمام والخلف والأعلى والأسفل.

تحذير: تجنب ملامسة الكميات الزائدة من معقم اليدين واللوطن وكريم الوقاية من الشمس وغيرها من المنتجات لعجلة القيادة مباشرة. راجع **عجلة القيادة** للاطلاع على مزيد من المعلومات.

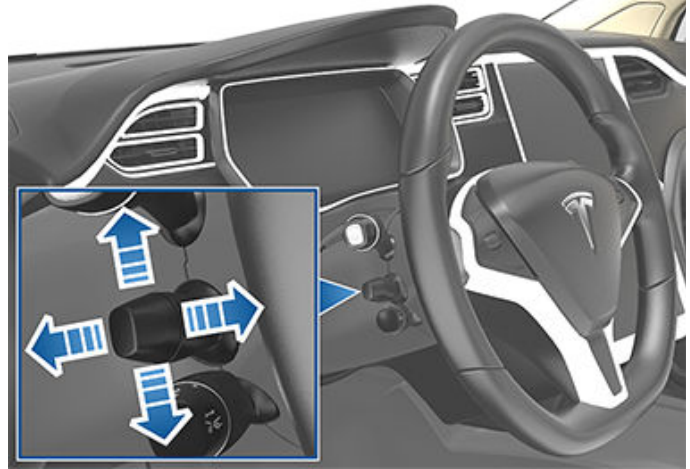

تحذير: تجنب إجراء أي تعديلات أثناء القيادة.

ضبط وزن نظام التوجيه

يمكنك ضبط حساسية نظام التوجيه وآلية عمله ليتناسب مع ما تفضله شخصياً:

1. على شاشة اللمس، المس عناصر التحكم < وزن التوجيه.
2. اختر أحد خيارات التوجيه:

○ خفيف - يقلل المجهود اللازم لتدوير عجلة القيادة. في المدن، يكون من السهل قيادة Model S وركنها.

○ قياسي - تعتقد Tesla أن هذا الإعداد يوفر أفضل معالجة واستجابة في معظم الأحوال.

○ ثقيل - يزيد المجهود اللازم لتدوير عجلة القيادة. عند القيادة بسرعات أعلى، تكون Model S أكثر استجابة.

استخدام أزرار عجلة القيادة اليسرى

استخدم الأزرار على الجانب الأيسر من عجلة القيادة لتغيير محطات الراديو والتحكم في مستوى صوت مشغل الوسائط واختيار ما يمكن عرضه على الجانب الأيسر من لوحة أجهزة القياس (حينما لا يعرض تطبيق الملاحة تعليمات).



ملاحظة: يتم حفظ الخيار الذي حددت عرضه باستخدام زر التمرير الأيمن إلى أن تغيّره يدوياً.

- لإعادة تشغيل شاشة اللمس، اضغط مع الاستمرار على زر التمرير لمدة خمس ثوانٍ تقريباً. راجع إعادة تشغيل شاشة اللمس أو لوحة أجهزة القياس.
- التعليق. يعرض تصويماً مرئياً في الوقت الحقيقي لكيفية ضبط نظام التعليق ديناميكياً للتخمين في كل عجلة لمراعاة ظروف الطريق المتغيرة. قم بإدارة زر التمرير لاختيار التعليق ثم اضغط على زر التمرير. راجع التعليق الهوائي.

3. زر القائمة

اضغط لعرض قائمة تتيح لك التحكم في ميزات Model S التالية:

- درجة الحرارة. أدر زر التمرير لتغيير درجة الحرارة في جانب السائق، أو اضغط على العجلة لتشغيل نظام التحكم في درجة الحرارة وإيقاف تشغيله.
- سرعة المروحة. أدر زر التمرير لضبط سرعة المروحة المستخدمة لتبريد درجة حرارة المقصورة أو تدفئتها.
- سطوع العرض. أدر زر التمرير لتغيير مستوى سطوع الشاشات، أو اضغط على العجلة لاستعادة الإعدادات الافتراضية.
- فتحة السقف (إذا كانت السيارة مزوّدة بفتحة سقف). أدر زر التمرير لضبط موضع فتحة السقف.
- المك. إذا كان هاتفك مقترناً بـ Model S، فأدر زر التمرير لعرض المكالمات الأخيرة. اضغط على زر التمرير للاتصال هاتفياً بجهة الاتصال المعروضة. لإقران هاتفك، راجع إقران هاتف أو جهاز Bluetooth.
- جهات الاتصال. إذا كان هاتفك مقترناً بـ Model S، فأدر زر التمرير للانتقال إلى جهات الاتصال الموجودة في هاتفك. يتم إدراج جهات الاتصال الخاصة بك وفقاً للترتيب الأبجدي حسب اسم العائلة. لضمان وصول Model S إلى جهات الاتصال الخاصة بك، راجع استيراد جهات الاتصال والمكالمات الأخيرة.

اضغط على زر القائمة مرة أخرى لإغلاق قائمة الميزات.

مسخنة عجلة القيادة

إذا كانت Model S مزوّدة بحزمة Cold Weather، فيمكنك تدفئة عجلة القيادة من خلال لمس مفاتيح التحكم في درجة الحرارة على شاشة اللمس (راجع تشغيل عناصر التحكم في المناخ). وعند تشغيلها، تحافظ الحرارة الإشعاعية على درجة حرارة مناسبة في عجلة القيادة.

ينطبق عليه تماماً كل ما ورد أعلاه في التالي، إلا أنه ينتقل إلى الأغنية أو المحطة السابقة. إذا كانت لديك أكثر من محطة مفضلة، فاضغط مطولاً للتمرير عبر المفضلة.

ملاحظة: بغض النظر عن كيفية تخصيص الجانب الأيسر من لوحة أجهزة القياس، فإنه يتغير أوتوماتيكياً لعرض تعليمات الملاحة (إن كانت متوفرة)، أو لإعلامك ما إذا كان الباب أو صندوق السيارة مفتوحاً عندما تكون Model S في وضع القيادة أو الرجوع إلى الخلف.

استخدام أزرار عجلة القيادة اليمنى

استخدم الأزرار على الجانب الأيمن من عجلة القيادة للوصول إلى خيارات الاتصال عندما تجري مكالمات هاتفية واختيار ما يتم عرضه على الجانب الأيمن من لوحة أجهزة القياس وضبط ميزات Model S واستخدام الأوامر الصوتية.

ملاحظة: عند استقبال أو إجراء مكالمات هاتفية، يعرض الجانب الأيمن من لوحة أجهزة القياس خيارات الاتصال أوتوماتيكياً ليساعدك على معالجة المكالمات الهاتفية التي تتلقاها عبر هاتفك المتصل بتقنية Bluetooth بسهولة.

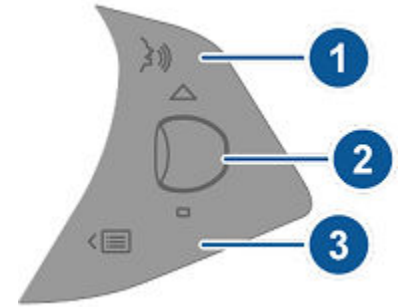

1. اضغط لاستخدام أمر صوتي للاتصال بإحدى جهات الاتصال أو الملاحظة أو الاستماع إلى الموسيقى عبر الإنترنت. قل الأمر الذي تريده عند سماع صوت النغمة. لمعرفة التفاصيل، راجع الأوامر الصوتية.

2. زر التمرير

- أثناء المكالمات الهاتفية، المس زر التمرير لعرض خيارات المكالمات التي تسمح لك بتطبيق إجراء ما على المكالمات.
- أدر زر التمرير لضبط الميزة الأكثر استخداماً مؤخراً من قائمة الميزات (راجع زر القائمة).
- لاختيار ما يتم عرضه على الجانب الأيمن من لوحة أجهزة القياس، اضغط على زر التمرير مع الاستمرار لفترة وجيزة حتى يتم عرض الخيارات المتاحة. أدر زر التمرير لاختيار فارغ أو حالة السيارة أو الساعة أو الوسائط أو الطاقة أو الرحلات أو التعليق، وما إلى ذلك. عند تمييز الخيار الذي تريده، انقر على زر التمرير.

ملاحظة: تعرض حالة السيارة معلومات مثل حالة الأبواب وحقيبتَي السيارة، وفي بعض السيارات الأحدث، تعرض مقاييس ضغط الإطارات.



عجلة القيادة

ملاحظة: بناءً على تاريخ التصنيع، قد لا تتضمن Model S عجلة قيادة مسخنة، حتى عندما تكون مزودة بحزمة الطقس البارد الاختيارية.

البوق

لإطلاق صوت البوق، اضغط مع الاستمرار على اللوحة المركزية في عجلة القيادة.



طي المرايا

لطي المرايا الخارجية وإلغاء طيها يدوياً (على سبيل المثال، عند التوقف في مرآب ضيق أو مكان ضيق أو ما إلى ذلك)، اضغط على الزر الأوسط. يمكنك أيضاً طي المرايا وإلغاء طيها يدوياً عن طريق لمس عناصر التحكم < الطي/إلغاء الطي.



عند طي المرايا يدوياً، تظل مطوية حتى تصل سرعة القيادة إلى 50 كم/الساعة (أو حتى تقوم بإلغاء طيها يدوياً).

ملاحظة: لا يمكنك طي مرآة عند القيادة بسرعة 50 كم/ساعة.

لتعيين طي المرايا تلقائياً كلما خرجت من Model S وقفلتها، المس عناصر التحكم < السيارة < الطي التلقائي للمرآة. يتم إلغاء طي المرايا تلقائياً عندما تلغي قفل Model S.

يمكنك أيضاً تعيين طي المرايا تلقائياً كلما وصلت إلى موقع معين، ما يفنيك عن الحاجة إلى طيها يدوياً في كل مرة تصل فيها إلى مكان تتردد عليه. لتعيين هذا، تجب قيادة Model S بسرعة منخفضة (أقل من 3 أميال في الساعة - 5 كم/ساعة) أو يجب إيقافها في الموقع الذي تريد أن تتذكره السيارة. ثم المس عناصر التحكم < طي المرايا دائماً في هذا الموقع. في المرة التالية التي تقترب فيها من الموقع المحفوظ، سيتم طي المرايا وإلغاء طيها على بُعد 25 قدماً (7,5 أمتار) من الموقع. لإيقاف طي المرايا عند موقع محفوظ، قد إلى الموقع المحفوظ والمس X الموجودة بجانب تعيين طي المرايا تلقائياً في هذا الموقع.

ملاحظة: عندما تغادر الموقع المحفوظ، تظل المرايا مطوية عندما تتجاوز سرعة القيادة 5 كم/الساعة، أو حتى تلمس عناصر التحكم < إلغاء طي المرآة.

ملاحظة: يمكن طي المرايا أوتوماتيكياً إذا عدت إلى أحد المواقع المحفوظة أثناء القيادة بسرعة أقل من 50 كم/الساعة.

ملاحظة: يمكنك تجاوز طي/إلغاء طي المرايا تلقائياً في أي وقت (على سبيل المثال، عند عدم وجود طاقة في Model S) عن طريق دفع مجموعة المرايا بعيداً عنك لإلغاء طيها أو سحبها نحوك لطيها.

يمكنك دمج طي المرايا تلقائياً مع HomeLink (راجع المرآب الذكي). للتمكين، انتقل إلى HomeLink < طي المرايا تلقائياً عند الوجود في مكان قريب.

اضغط على الزر المرتبط بالمرآة التي ترغب في ضبطها (اليسرى أو اليمنى). يضيء ضوء الزر ثم يمكنك عندئذ الضغط على القرص لتحريك المرآة إلى الوضع المطلوب. كرر الإجراء لضبط المرآة الجانبية الأخرى. إذا تمت مطالبتك، فالمس Save على شاشة اللمس لحفظ ضبط المرآة في ملف السائق الخاص بك.

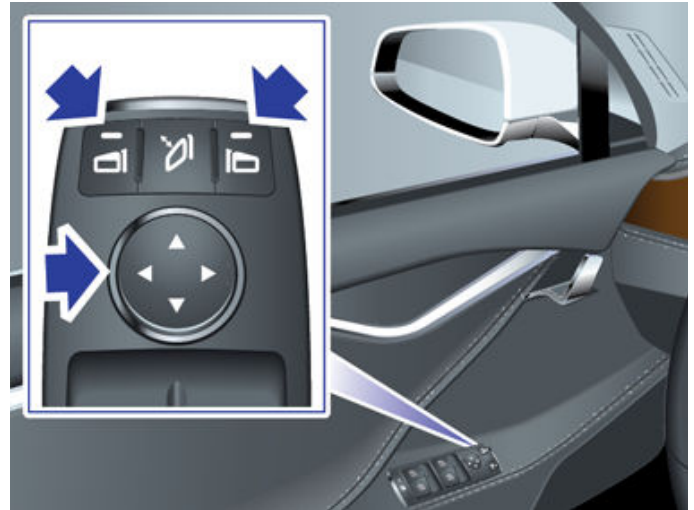

تعمل الإمالة التلقائية على إمالة المرايا أوتوماتيكياً إلى الأسفل عند الرجوع إلى الخلف. لتشغيل الإمالة التلقائية أو إيقاف تشغيلها، المس عناصر التحكم < السيارة < الإمالة التلقائية للمرآة. لضبط وضعية الإمالة التلقائية، قم بإجراء عمليات ضبط للمرآة مع انتقال Model S إلى وضع الرجوع إلى الخلف. عند الانتقال من وضع الرجوع إلى الخلف، تتم إمالة المرايا مرة أخرى إلى وضعها الطبيعي (الأعلى). لكنك بذلك تكون قد ضبطتها على وضع الرجوع إلى الخلف، ومن ثم فإنها تميل أوتوماتيكياً إلى الوضع المحدد لأسفل عند الانتقال إلى وضع الرجوع إلى الخلف.

ملاحظة: اعتماداً على تاريخ التصنيع والخيارات المحددة في وقت الشراء، تأتي بعض سيارات Model S غير مجهزة بالإمالة التلقائية للمرآة.

تخت المرآة الجانبية للسائق أوتوماتيكياً في الليل، بما يتناسب مع مستوى سطوع الأضواء الأمامية للسيارة خلفك (باستثناء وجود السيارة في وضع الرجوع إلى الخلف). كما أن المرآتين الجانبيتين الخارجيتين مجهزتان بسخانات يتم تشغيلها وإيقافها مع جهاز إذابة الصقيع الخاص بالنافذة الخلفية.

ملاحظة: اعتماداً على تاريخ التصنيع والخيارات المحددة في وقت الشراء، تأتي بعض سيارات Model S غير مزودة بمرآة جانبية تخت أوتوماتيكياً أثناء الليل وقد لا تكون مجهزة بمرآيا جانبية مزودة بسخانات. بالإضافة إلى ذلك، قد لا يتم حفظ إعدادات ضبط المرآة في ملف السائق الخاص بك.

ملاحظة: راجع أفضل الممارسات في الطقس البارد للحصول على مزيد من المعلومات لضمان عمل المرايا بشكل صحيح في الطقس البارد.



المرايا الداخلية

مرآة الرؤية الخلفية

اضبط مرآة الرؤية الخلفية يدوياً. عندما تكون في وضع القيادة أو المحايد، ستخفت مرآة الرؤية الخلفية أوتوماتيكياً في ظروف الإضاءة المنخفضة بناءً على الوقت من اليوم (على سبيل المثال، عند القيادة ليلاً).

كيفية التبديل

عندما تكون Model S في وضع الركن، يجب أن تضغط على دواسة الفرامل للتبديل.

حرك ذراع القيادة لأعلى أو أسفل للتبديل إلى أوضاع قيادة مختلفة. يتم إصدار صوت جرس عند تبديل التروس.

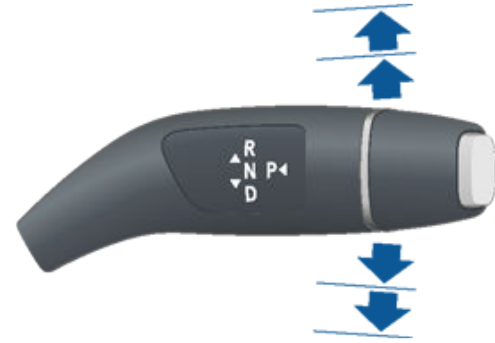

إذا حاولت التبديل وكان هذا ممنوعاً من خلال سرعة القيادة الحالية، فسيصدر صوت جرس ولن يتغير وضع القيادة.

إذا كنت تريد تعطيل إصدار صوت الجرس عند تبديل التروس، فالمس عناصر التحكم < الأمان > أجراس التروس.

الرجوع إلى الخلف

ادفع ذراع القيادة إلى أعلى بالكامل، ثم حررها. يمكنك التبديل إلى الرجوع إلى الخلف فقط عند توقف Model S أو حركتها بسرعة أقل من 8 كم/ساعة.

المحايد

يتيح وضع المحايد تحرك Model S بحرية عندما لا تضغط على دواسة الكبح:

- عند تمكين وضع التوقف، قم بالتبديل إلى الوضع المحايد من خلال دفع ذراع القيادة لفترة وجيزة إما لأعلى أو لأسفل إلى الوضع الأول.
- عند تمكين وضع القيادة، قم بالتبديل إلى الوضع المحايد من خلال دفع ذراع القيادة لفترة وجيزة لأعلى إلى الوضع الأول. إذا كانت ميزة التوجيه الذاتي أو التحكم في السرعة مع مراعاة حركة المرور (إذا كانت السيارة مزودة بذلك) نشطة، فيجب دفع ذراع القيادة إلى أعلى إلى الموضع الأول وتثبيتها في مكانها لمدة أكثر من ثانية واحدة. بذلك، يتم تعطيل التوجيه الذاتي أو التحكم في السرعة مع مراعاة حركة المرور.
- عند تمكين وضع الرجوع إلى الخلف، قم بالتبديل إلى الوضع المحايد من خلال دفع ذراع القيادة لفترة وجيزة لأسفل إلى الوضع الأول.

ملاحظة: يجب الضغط على دواسة الفرامل للتبديل من وضع المحايد إذا كنت تسير بسرعة أقل من 8 كم/ساعة تقريباً.

إذا كانت Model S في وضع الركن وكنت تستخدم شاشة اللمس لتحرير فرامل الانتظار (عناصر التحكم < السلامة > فرامل الانتظار)، فستقوم Model S بالتبديل إلى الوضع المحايد (راجع فرامل الانتظار).

القيادة

ادفع ذراع القيادة إلى أسفل بالكامل، ثم حررها. يمكنك التبديل إلى Drive عند توقف Model S أو حركتها بسرعة أقل من 8 كم/ساعة.

الركن

اضغط على طرف ذراع القيادة عندما تكون Model S متوقفة.



Model S ينتقل تلقائياً إلى وضع الركن لمنع انفلات السيارة عند السير بسرعات بطيئة. يحدث ذلك عند توصيل كابل الشحن أو فك حزام الأمان أو فتح باب السيارة عند تمكين وضع القيادة أو وضع الرجوع إلى الخلف أو الوضع المحايد. تأكد من فصل كابل الشحن وتثبيت حزام الأمان وإغلاق الباب قبل الانتقال من وضع الركن.

ليصبح من المناسب اصطحاب الركاب، يمكنك أيضاً إلغاء قفل كل الأبواب و/أو فرد مقابض الأبواب في أي وقت بالتبديل إلى وضع الركن ثم الضغط على زر الركن مرة ثانية.

ملاحظة: يجب الضغط على دواسة المكابح للخروج من وضع Park.

ملاحظة: لا تمثل الحالات السابقة قائمة شاملة بأسباب قيام Model S أو عدم قيامها بالتبديل إلى وضع Park أوتوماتيكياً، وفي بعض الظروف، يمكن أن تقوم السيارة بالتبديل إلى وضع Park عند تحقق حالة واحدة من الحالات المذكورة أعلاه.

تحذير: في حالات الطوارئ، إذا لم تعمل الفرامل بشكل صحيح، فاضغط مطولاً على زر الركن على ذراع القيادة لإيقاف Model S. لا تستخدم هذه الطريقة لإيقاف السيارة ما لم يكن ذلك ضرورياً للغاية.

تحذير: يتحمل السائق مسؤولية التأكد دائماً من أن السيارة في وضع Park قبل المغادرة. لا تعتمد أبداً على Model S للتبديل أوتوماتيكياً إلى وضع Park؛ فقد لا تعمل في كل الأحوال (على سبيل المثال، إذا أدت القيادة من دون الضغط على دواسة التسارع أو القيادة على منحدر إلى قيادة السيارة بسرعة أكبر من 2 كم/ساعة).



الأضواء

المس مصابيح الضباب لتشغيلها أو إيقاف تشغيلها إذا كانت السيارة مجهزة بها. لا تعمل مصابيح الضباب إلا عندما تعمل الأضواء الأمامية المنخفضة. عندما تنطفئ الأضواء الأمامية، تنطفئ أضواء الضباب أيضاً.

يظهر مؤشر الضباب الخلفي على لوحة أجهزة القياس عندما تعمل أضواء الضباب الخلفية (إذا كانت السيارة مزودة بذلك).



يظهر مؤشر الضباب الأمامي على لوحة أجهزة القياس عندما تعمل أضواء الضباب الأمامية الاختيارية.



ملاحظة: بناء على منطقة السوق وخيارات السيارة، قد لا تكون سيارتك مجهزة بأضواء الضباب الأمامية و/أو الخلفية.

ملاحظة: في بعض المناطق، لا توجد ضوابط خاصة بأضواء الضباب الأمامية. فهي تعمل جنباً إلى جنب مع الأضواء الأمامية وتضيء فقط في حالة إضاءة الأضواء الأمامية المنخفضة.

أضواء السقف

قم بتشغيل مصابيح السقف (الخريطة) الداخلية أو إيقاف تشغيلها. عند ضبط مصابيح السقف الداخلية على الإعداد أوتوماتيكي، فإنها تضيء كلها عند إلغاء قفل Model S أو فتح أحد الأبواب عند الخروج أو التبديل إلى وضع الركن.

يمكنك أيضاً تشغيل مصباح سقف فردي أو إيقاف تشغيله يدوياً من خلال لمس عدسته. إذا أضأت أحد أضواء السقف، فإنه ينطفئ عند إيقاف تشغيل Model S. إذا كانت Model S قيد إيقاف التشغيل بالفعل عند إضاءة المصباح يدوياً، فإنها تنطفئ بعد 60 دقيقة.

الأضواء الأمامية بعد الخروج

عند الانتهاء من القيادة وركن Model S في ظروف الإضاءة المنخفضة، تظل المصابيح الخارجية مضاءة مؤقتاً. تنطفئ أوتوماتيكياً بعد مرور دقيقة واحدة أو عند قفل Model S، أيهما يحدث أولاً.

ملاحظة: إذا قمت بقفل Model S باستخدام تطبيق الهاتف المحمول من Tesla أو سلسلة المفاتيح، فستنطفئ المصابيح الأمامية على الفور. ومع ذلك، إذا تم قفل السيارة بسبب تمكين قفل باب الإخلاء (راجع قفل باب الإخلاء)، فستنطفئ المصابيح الأمامية أوتوماتيكياً بعد مرور دقيقة واحدة.

لتشغيل هذه الميزة أو إيقاف تشغيلها، المس عناصر التحكم < الأضواء > الأضواء الأمامية بعد الخروج. في حال إيقاف الأضواء الأمامية بعد الخروج، تنطفئ الأضواء الأمامية فوراً عند تشغيل وضع الركن وفتح أحد الأبواب.

ملاحظة: تتميز Model S بوجود أضواء على طول حافة الأضواء الأمامية، ويشار إليها أيضاً بأضواء "الإشارة". تعمل هذه الأضواء أوتوماتيكياً عند تشغيل Model S مع تشغيل أحد أوضاع القيادة.

التحكم في الأضواء

المس عناصر التحكم < الأضواء > للتحكم في الأضواء.



بالإضافة إلى الأضواء التي يمكنك التحكم فيها من شاشة للمس، تتميز Model S بأضواء مريحة تضيء وتنطفئ أوتوماتيكياً تبعاً لما تفعله. على سبيل المثال، تضيء الأضواء الداخلية ومصابيح الإشارات والأضواء الخلفية وأضواء مقبض الباب ومصابيح الطرق الموحلة عند إلغاء قفل Model S، وعند فتح أحد الأبواب وعند التبديل إلى وضع التوقف. وتنطفئ أوتوماتيكياً بعد دقيقة أو دقيقتين، أو عند التبديل أو عند قفل Model S.

المصابيح الخارجية

يتم ضبط المصابيح الخارجية (المصابيح الأمامية والمصابيح الخلفية ومصابيح الإشارات الجانبية وأضواء التوقف ومصابيح لوحة الترخيص) على الإعداد أوتوماتيكي في كل مرة تقوم فيها ببدء تشغيل Model S.

إذا انتقلت إلى إعداد مختلف، فسترجع المصابيح دائماً إلى الإعداد أوتوماتيكي عند القيادة التالية.

المس أحد هذه الخيارات لتغيير إعدادات المصابيح الخارجية والاحتفاظ بها، حتى يتم ضبطها مرة أخرى أو حتى تقوم برحلة القيادة التالية:

إيقاف المصابيح الخارجية مطفاةً. أثناء القيادة، قد تظل المصابيح النهارية مضاءة بناءً على اللوائح المعمول بها في مختلف مناطق السوق.

مصابيح التوقف ومصابيح الإشارات الجانبية والأضواء الخلفية ومصابيح لوحة الترخيص مضاءة.



المصابيح الأمامية المنخفضة ومصابيح الإشارات الجانبية ومصابيح التوقف والأضواء الخلفية ومصابيح لوحة الترخيص مضاءة.



تحذير: تأكد من إضاءة المصابيح الأمامية والأضواء الخلفية في ظروف الرؤية المنخفضة (على سبيل المثال، عندما يكون الجو مظلماً أو ضبابياً أو جليدياً أو يكون الطريق مبتلاً) أو ما إلى ذلك). يتم إطفاء الأضواء الخلفية عند إضاءة المصابيح النهارية. قد يؤدي عدم القيام بذلك إلى حدوث تلف أو إصابة خطيرة.

ملاحظة: يجب ضبط المصابيح الأمامية للامتثال لقوانين المرور المحلية عند العبور من منطقة حركة المرور على الجانب الأيسر إلى منطقة حركة المرور على الجانب الأيمن والعكس. إذا كنت تخطط للسفر إلى منطقة تتطلب ضبط المصابيح الأمامية، فقم بجدولة موعد الصيانة باستخدام تطبيق الهاتف المحمول.

أضواء الضباب



الأضواء الأمامية العالية

ادفع ذراع إشارة الانعطاف بعيداً عنك لتشغيل الأضواء الأمامية العالية بشكل مستمر. لإلغاء ذلك، اسحب الذراع في اتجاهك.

لتومض الأضواء الأمامية العالية لفترة قصيرة، اسحب الذراع في اتجاهك.



يمكن تبديل المصابيح الأمامية ذات الضوء العالي أوتوماتيكياً لخفض الضوء عند اكتشاف ضوء أمام Model S (على سبيل المثال، ضوء من سيارة قادمة). لتشغيل هذه الميزة أو إيقاف تشغيلها، المس عناصر التحكم < الضوء العالي التلقائي أو عناصر التحكم < الأضواء < الضوء العالي التلقائي.

ملاحظة: يتم حفظ الإعداد الذي اخترته لحين تغييره يدوياً.

ملاحظة: لا يتوفر الضوء العالي التلقائي إلا في السيارات المزودة بمكونات القيادة الذاتية.

ملاحظة: يتم تمكين الضوء العالي التلقائي أوتوماتيكياً عند تشغيل التوجيه الذاتي.

في حالات إيقاف الأضواء العالية بسبب تشغيل الضوء العالي التلقائي واكتشاف ضوء أمام Model S، يمكنك تشغيل الأضواء العالية مؤقتاً من خلال سحب الذراع في اتجاهك حتى النهاية.

تظهر أضواء المؤشر التالية على لوحة أجهزة القياس لإظهار حالة المصابيح الأمامية:

الأضواء الأمامية المنخفضة تعمل.



المصابيح الأمامية ذات الضوء العالي تعمل. تضيء عندما يتم تشغيل الأضواء العالية مع إيقاف تشغيل إعداد الضوء العالي التلقائي أو إذا كان إعداد الضوء العالي التلقائي قيد التشغيل، لكنه غير متاح مؤقتاً.



تعمل الأضواء العالية حالياً، وتكون ميزة الضوء العالي التلقائي جاهزة لإيقاف تشغيل الأضواء العالية في حال اكتشاف ضوء أمام Model S.



يتم إيقاف الأضواء العالية مؤقتاً بسبب تشغيل الضوء العالي التلقائي واكتشاف ضوء أمام Model S. عند عدم اكتشاف ضوء، تتم إضاءة المصابيح الأمامية ذات الضوء العالي أوتوماتيكياً مرة أخرى.



تحذير: يعد الضوء العالي التلقائي مجرد أداة مريحة وتخضع للقيود. تقع المسؤولية على السائق في التأكد من تعديل الأضواء الأمامية دائماً بما يتناسب مع حالات الطقس وظروف القيادة.

نظام الإضاءة الأمامية التكيفية (AFS)

يُعدّل نظام الإضاءة الأمامية التكيفية، إن وجد، أضواء المصابيح الأمامية أوتوماتيكياً لتحسين الرؤية أثناء القيادة. تقيس المستشعرات الكهربائية سرعة القيادة وزاوية التوجيه وزاوية الانعراج (دوران السيارة حول المحور الرأسي) لتحديد الوضع الأمثل للأضواء الأمامية تبعاً لظروف القيادة الحالية. على سبيل المثال، لتحسين الرؤية أثناء القيادة في الطرق الملتوية ليلاً، يُسلط نظام الإضاءة الأمامية التكيفية الضوء في اتجاه المنعطف. عند تشغيل الأضواء الأمامية المنخفضة وعند القيادة بسرعات أقل، فإن نظام الإضاءة الأمامية التكيفية يُحسن الإضاءة الجانبية لزيادة وضوح المشاة والأرصفة، كما يُحسن الرؤية عند الانعطاف في تقاطع مظلم إلى طريق خاص أو عند عمل انعطاف للدوران إلى الخلف.

يعمل نظام الإضاءة الأمامية التكيفية عندما تعمل المصابيح الأمامية. إذا كانت Model S غير متحركة، أو إذا كانت ترجع إلى الخلف، فلا تنشط الأضواء الأمامية التكيفية. يمنع هذا المصابيح الأمامية من تعمية السائقين الآخرين من دون قصد.

إذا تعطل نظام الإضاءة الأمامية التكيفية، فستعرض لوحة أجهزة القياس تنبيهاً. اتصل بخدمة Tesla.



إشارات الانعطاف

حرك ذراع إشارة الانعطاف إلى أعلى (قبل الانعطاف لليمين) أو إلى أسفل (قبل الانعطاف لليسار). تومض إشارات الانعطاف ثلاث مرات أو تومض باستمرار، بناءً على مدى تحريك الذراع إلى أعلى أو إلى أسفل. ادفع الذراع إلى أعلى أو إلى أسفل قليلاً للحصول على تسلسل الوميض ثلاث مرات. وللحصول على إشارة مستمرة، ادفع الذراع بالكامل إلى أعلى أو إلى أسفل.





يتم إيقاف تشغيل إشارات الانعطاف عندما تلغيها عجلة القيادة أو عندما تُعيد الذراع إلى الموضع الأوسط.

عند تشغيل إحدى إشارات الانعطاف، يضيء مؤشر إشارة الانعطاف ذات الصلة على لوحة أجهزة القياس ويمكن سماع صوت نقر.



تحذير: عند استخدام التحكم في السرعة مع مراعاة حركة المرور بشكل نشط (إذا كانت مزودة بذلك)، يمكن أن يتسبب تشغيل إحدى إشارات الانعطاف في تسارع Model S في حالات معينة (راجع التسارع عند التجاوز).

وامضات التحذير من المخاطر

لتشغيل وامضات التحذير من المخاطر، اضغط على الزر الموجود على جانب شاشة اللمس الأقرب إلى عجلة القيادة. تومض كل إشارات الانعطاف. اضغط مرة أخرى لإيقاف التشغيل.

ملاحظة: تعمل وامضات التحذير من المخاطر حتى من دون وجود مفتاح قريب.

التكاثف في المصابيح الأمامية أو الخلفية

بسبب تغيرات الطقس أو مستويات الرطوبة أو التعرض للماء مؤخرًا (مثل غسيل السيارات)، قد يتراكم التكاثف أحياناً في المصابيح الأمامية أو الخلفية في السيارة. هذا أمر طبيعي، فمع ارتفاع درجة حرارة الطقس وانخفاض الرطوبة، غالباً ما يختفي التكاثف من تلقاء نفسه. إذا لاحظت تراكم الماء داخل العدسات الخارجية أو إذا كان التكاثف يؤثر في رؤية المصابيح الخارجية، فاتصل بخدمة Tesla.



المساحات

لمسح الزجاج الأمامي، أدر طرف ذراع إشارات الانعطاف بعيداً عنك. يمكنك تدويره على خمسة أوضاع:

- الأول: إيقاف.
- الثاني: أوتوماتيكي مع حساسية منخفضة للمطر.*
- الثالث: أوتوماتيكي مع حساسية عالية للمطر.*
- الرابع: مستمر، بطيء.
- الخامس: مستمر، سريع.



لإجراء مسحة واحدة، اضغط على طرف الذراع وحرره.

إذا تم ضبط المساحات على الوضع أوتوماتيكي واكتشفت Model S عدم وجود سائل على الزجاج الأمامي، فلن تقوم المساحات بالمسح.

*لتمكن إعدادات أوتوماتيكي، المس عناصر التحكم < السيارة > المساحات الأوتوماتيكية (تجريبي). عند ضبط المساحات على أوتوماتيكي، تكتشف Model S ما إذا كانت تمطر أم لا. يعتمد تكرار المسح على كمية المطر المكتشفة على الزجاج الأمامي. عند ضبط المساحات على الحساسية العالية للمطر، يتم تشغيلها عندما تكتشف Model S الضباب الخفيف.

ملاحظة: عند تشغيل القيادة الذاتية، يتم تعيين المساحات إلى أوتوماتيكي. على الرغم من أنه يمكنك تغيير إعداد المساحات من أوتوماتيكي في أثناء استخدام القيادة الذاتية، تنتقل المساحات افتراضياً مرة أخرى إلى أوتوماتيكي في المرة المقبلة التي تقوم فيها بتشغيل القيادة الذاتية.

ملاحظة: الإعداد أوتوماتيكي في المرحلة التجريبية حالياً. إذا ساورك أي شك تجاه استخدام الوضع الأوتوماتيكي في المرحلة التجريبية، فإن Tesla توصي بتشغيل المساحات يدوياً حسب الضرورة.

ملاحظة: عند تشغيل المساحات، ستعمل المصابيح الأمامية أوتوماتيكيًا لمدة دقيقة واحدة تقريباً (إن لم تكن تعمل بالفعل).

ملاحظة: يمكنك أيضاً ضبط سرعة ماسحة الزجاج الأمامي وتواترها باستخدام الأوامر الصوتية (راجع الأوامر الصوتية).

تحذير: تأكد من أن المساحات في وضع إيقاف قبل غسل Model S لتجنب خطر إتلاف المساحات.

لإطالة عمر شفرات المساحات، أزل الجليد عن الزجاج الأمامي قبل تشغيل المساحات. حيث يمتلك الجليد أطرافاً حادة يمكنها إتلاف المطاط الذي يغطي الشفرات.

افحص حافة شفرات الماسحة ونظفها بشكل دوري. في حالة تلفها، استبدل ريشة الماسحة على الفور. للحصول على تفاصيل حول فحص شفرات المساحات واستبدالها، راجع شفرات مساحات الزجاج الأمامي، المرشحات والسائل.

تحذير: في الظروف المناخية القاسية، تأكد من أن شفرات المساحات لم تتجمد أو غير ملتصقة بالزجاج الأمامي.

ماسحات إزالة الصقيع

لتسهيل الوصول إلى شفرات المساحات بحيث يمكنك إزالة أي جليد وثلج، قم بتبديل Model S إلى وضع الركن وأوقف تشغيل المساحات ثم استخدم شاشة اللمس لنقلها إلى وضع الصيانة. المس عناصر التحكم < الخدمة > وضع خدمة الماسحة. عند التوقف في ظروف مناخية باردة بالخارج، سيكون من المفيد ترك Model S والمساحات في وضع الصيانة. في هذا الوضع، ستكون قريبة من فتحة إزالة الصقيع، الأمر الذي يتيح لك إذابته بتوجيه الهواء الصادر من نظام التحكم في المناخ باتجاه الزجاج الأمامي.

إذا كانت Model S مزودة بحزمة المناخ البارد الاختيارية، فيمكنك إزالة الصقيع عن المساحات عن طريق لمس مفاتيح التحكم في درجة الحرارة على شاشة اللمس (راجع تشغيل عناصر التحكم في المناخ). يتم إيقاف تشغيل مزيلات الصقيع عن المساحات أوتوماتيكيًا بعد 15 دقيقة.

ملاحظة: تعود المساحات إلى وضعها الطبيعي تلقائياً عند إخراج Model S من وضع الركن.

مرشحات الغسيل

اضغط على الزر الموجود على طرف ذراع إشارات الانعطاف لرش سائل الغسل على الزجاج الأمامي. يمكنك الضغط على هذا الزر عند مستويين. اضغط بشكل جزئي لإجراء مسحة واحدة، من دون أي سائل غسيل. اضغط بشكل كامل للمسح والغسل معاً. عند غسل الزجاج الأمامي، ستعمل المساحات. بعد تحرير الزر، تجري المساحات مسحتين إضافيتين ثم مسحة ثالثة بعدهما ببضع ثوانٍ.



املاً سائل الغاسلة إلى أعلى مستوى بشكل دوري (راجع شفرات مساحات الزجاج الأمامي، المرشحات والسائل).



فوهات غاسلة إزالة الصقيع

إذا كانت Model S مجهزة بحزمة المناخ البارد الاختيارية، فستكون فوهات الغاسلة مزودة بمزيلات صقيع تعمل كلما اقتربت درجة الحرارة المحيطة من التجمد، أو عندما تقوم بتشغيل مزيلات الصقيع عن المساحات (راجع تشغيل عناصر التحكم في المناخ). يتم إيقاف تشغيل مزيلات الصقيع عن الغاسلة عند إيقاف تشغيل مزيلات الصقيع عن المساحات (بعد 15 دقيقة)، شريطة أن تكون درجة الحرارة دافئة بما يكفي لمنع التجمد.



أنظمة المكابح

تحذير: لا تضغط على دواسة المكابح بصورة متكررة. يؤدي ذلك إلى مقاطعة تشغيل نظام منع انغلاق المكابح (ABS) ويمكن أن يزيد مسافة التوقف.

تحذير: أبق دائماً مسافة آمنة بينك وبين السيارة التي أمامك وكن على دراية بظروف القيادة الخطرة. على الرغم من أن نظام منع انغلاق المكابح (ABS) يحسن مسافة التوقف، فإنه لا يستطيع التغلب على قوانين الفيزياء. وكذلك لا يمنع خطر الانزلاق المائي (حيث تمنع طبقة الماء الاحتكاك المباشر بين الإطارات والطريق).

تحذير: قد تتدخل ميزة الكبح الأوتوماتيكي في حالات الطوارئ (راجع مساعد تقادي الاصطدام) للتوقف الكامل تلقائياً في الحالات التي يُعد فيها الاصطدام وشيكاً. لم تصمم ميزة الكبح الأوتوماتيكي في حالات الطوارئ لمنع الاصطدام. في أفضل الأحوال، يمكن أن يقلل تأثير الاصطدام الأمامي من خلال محاولة تقليل سرعة القيادة. يمكن أن يؤدي الاعتماد على الكبح الأوتوماتيكي في حالات الطوارئ في تقادي الاصطدام إلى وقوع إصابة بالغة أو حالة وفاة.

تحذير: في حالات الطوارئ، إذا لم تعمل المكابح بشكل صحيح، فأضغط مطولاً على زر الركن على ذراع القيادة لإيقاف Model S. لا تستخدم هذه الطريقة لإيقاف السيارة ما لم يكن ذلك ضرورياً للغاية.

مصايح المكابح الديناميكية (إذا كانت السيارة مزودة بذلك)

إذا كنت تقود بسرعة تزيد على 50 كم/ساعة وضغطت على المكابح بقوة (أو إذا تم تشغيل ميزة الكبح الأوتوماتيكي في حالات الطوارئ)، فستومض مصايح المكابح بسرعة لتحذير السائقين الآخرين من إبطاء Model S سرعتها بدرجة كبيرة. إذا توقفت Model S بالكامل، فستومض مصايح التحذير من المخاطر. سيستمر الوميض حتى تضغط على دواسة التسارع أو تضغط يدوياً على زر أضواء التحذير من المخاطر لإيقاف تشغيل المصايح (راجع).

ملاحظة: عند سحب مقطورة (إذا كان ذلك متوفراً)، يتم تشغيل أضواء المكابح في المقطورة أيضاً كما هو موضح أعلاه، حتى إذا كانت المقطورة غير مزودة بنظام كبح منفصل.

تحذير: عند سحب مقطورة (إذا كان متوفراً)، قم دائماً بزيادة مسافة التتبع. فقد يؤدي الكبح المفاجئ إلى الانزلاق والالتواء، وفقدان السيطرة.

مسح أقراص المكابح

لضمان استجابة المكابح في الطقس البارد أو الممطر، تأتي Model S مزودة بميزة مسح أقراص المكابح. عند اكتشاف طقس بارد أو ممطر، تستخدم هذه الميزة كمية ضئيلة من قوة المكابح بصورة متكررة لإزالة المياه من سطح أقراص المكابح.

تحذير: إن أنظمة الكبح التي تعمل بشكل سليم أمر أساسي لضمان السلامة. إذا واجهت مشكلة في دواسة المكابح أو الآليات الفكية للمكابح أو أي من مكونات نظام الكبح في Model S، فاتصل بشركة Tesla على الفور.

Model S يزود بنظام منع انغلاق المكابح الذي يمنع انغلاق العجلات عندما تطبق أقصى ضغط للمكابح. يحسن هذا إمكانية التحكم في القيادة أثناء الكبح القوي في معظم ظروف الطريق.

خلال ظروف الكبح في حالات الطوارئ، يراقب نظام منع انغلاق المكابح (ABS) باستمرار سرعة كل عجلة ويغيّر ضغط المكابح وفقاً لمدى تشبث الإطار بالطريق.

يمكن إدراك تغيير ضغط المكابح من خلال دواسة المكابح كالإحساس بنبضة. يوضح هذا أن نظام منع انغلاق المكابح (ABS) يعمل وليس داعياً للقلق. واصل الضغط بصورة ثابتة على دواسة الكبح أثناء الإحساس بالنبض.

يومان مؤشّر نظام منع انغلاق المكابح (ABS) بلون كهربائي لفترة وجيزة على لوحة أجهزة القياس عند تشغيل Model S أولاً. إذا أضاء هذا المؤشّر في أي وقت آخر، فيعني هذا حدوث خطأ في نظام منع انغلاق المكابح وأنه لا يعمل. اتصل بشركة Tesla. يعمل نظام المكابح بكامل طاقته ولا يتأثر بتعطل نظام منع انغلاق المكابح. ومع ذلك قد تزيد مسافات التوقف. قد السيارة بحرص وتجنب الكبح القوي.



إذا عرضت لوحة أجهزة القياس مؤشّر المكابح هذا بلون أحمر في أي وقت بخلاف الوقت الذي تم عرضه فيه لفترة وجيزة عند تشغيل Model S أولاً، فيعني هذا اكتشاف عطل في نظام المكابح أو انخفاض مستوى زيت المكابح. اتصل بشركة Tesla على الفور. واصل الضغط على المكابح بقوة لإيقاف السيارة عندما يكون ذلك آمناً.



تعرض لوحة أجهزة القياس مؤشّر المكابح باللون الكهربائي هذا إذا اكتشفت عطل في معزز المكابح أو كان الكبح المتجدد غير متوفر (راجع الكبح المتجدد). واصل الضغط على المكابح بقوة لإيقاف السيارة عندما يكون ذلك آمناً. قد تكون ميزة تعويض تعزيز المكابح الهيدروليكية نشطة (راجع تعويض تعزيز المكابح الهيدروليكية).



الكبح في حالات الطوارئ

في حالة الطوارئ، اضغط على دواسة المكابح بالكامل واستمر في الضغط حتى عند القيادة على أسطح منخفضة الجر. يغير نظام منع انغلاق المكابح (ABS) ضغط المكابح لكل عجلة وفقاً لمقدار الجر. يمنع هذا إغلاق العجلات ويضمن لك التوقف بأقصى قدر ممكن من الأمان.

إذا احتجت إلى طريقة بديلة لإيقاف السيارة، فاضغط مطولاً على زر الركن الموجود في شريط القيادة لتعشيق المكابح وإزالة عزم القيادة في أثناء الضغط على الزر.



الكبح وإيقاف التشغيل

تعويض تلاشي قوة المكابح الهيدروليكية

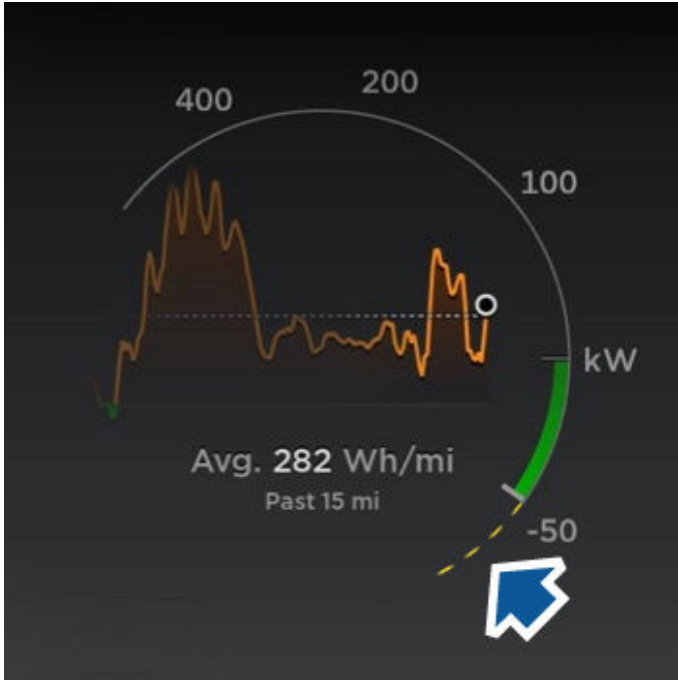

Model S مزودة بوظيفة تعويض تلاشي قوة المكابح الهيدروليكية. يساعد هذا على مراقبة ضغط نظام المكابح ونشاط نظام منع انغلاق المكابح (ABS) في حالات انخفاض أداء المكابح. إذا تم اكتشاف انخفاض أداء المكابح (نتيجة تلاشي المكابح أو ظروف الطقس البارد أو الممطر مثلاً)، فقد تسمع صوتاً وتشعر بانسحاب دواسة المكابح أسفل قدمك وتلاحظ زيادة شديدة في الكبح. اضغط على المكابح كما تفعل عادة وواصل الضغط على دواسة المكابح، من دون تحريرها أو الضغط عليها وتحريرها بصورة متكررة.

تحذير: في حالات الطوارئ، إذا لم تعمل المكابح بشكل صحيح، فأضغط مطولاً على زر الركن على ذراع القيادة لإيقاف Model S. لا تستخدم هذه الطريقة لإيقاف السيارة ما لم يكن ذلك ضرورياً للغاية.

تحذير: حافظ دائماً على مسافة قيادة آمنة بينك وبين السيارة التي أمامك وانتبه عندما تكون ظروف القيادة خطرة. لا يمثل مسح أفراس المكابح وتعويض تلاشي قوة المكابح الهيدروليكية بديلاً عن الضغط بصورة مناسبة على المكابح.

تعويض تعزيز المكابح الهيدروليكية

Model S مزودة بمعزز المكابح الذي ينشط المكابح عند الضغط على دواسة المكابح. توفر ميزة تعويض تعزيز المكابح الهيدروليكية المساعدة الميكانيكية إذا تعطل معزز المكابح. إذا تم اكتشاف عطل في معزز الكبح، فقد يصعب الضغط على دواسة المكابح وقد تسمع صوتاً عند الضغط عليها. قم بقيادة السيارة بحرص وحافظ على وجود مسافة آمنة من مستخدمي الطريق الآخرين، فقد يتدهور أداء الكبح واستجابة دواسة المكابح. وقد تزداد مسافات التوقف.

الكبح المتجدد

عندما تتحرك Model S وتكون قدمك مرفوعة عن دواسة التسارع، يبطئ الكبح المتجدد السيارة ويعيد أي طاقة فائضة إلى البطارية. يمكنك الاستفادة من الكبح المتجدد لزيادة نطاق القيادة من خلال توقع نقاط توقفك وتقليل الضغط أو تفريره من دواسة التسارع للإبطاء.

يعرض عداد الطاقة في تطبيق الطاقة ملاحظات في الوقت الفعلي حول كمية الطاقة المستخدمة. يمكنك أن تعرض أيضاً عداد الطاقة على أحد جانبي لوحة أجهزة القياس عن طريق اختيار الطاقة باستخدام زر التمرير على عجلة القيادة (راجع **عجلة القيادة**). عند اكتساب الطاقة بواسطة الكبح المتجدد، يعرض عداد الطاقة مساحة خضراء تمثل كمية الطاقة التي تمت إعادتها إلى البطارية.

يمكن أن تعتمد كمية الطاقة الراجعة إلى البطارية باستخدام الكبح المتجدد على حالة البطارية حالياً. على سبيل المثال، قد يكون الكبح المتجدد محدوداً إذا كانت البطارية باردة أو مشحونة بالكامل بالفعل. عندما يكون الكبح المتجدد محدوداً، يعرض عداد الطاقة خطأً متقطعاً للإشارة إلى مقدار طاقة خفض السرعة الراجعة إلى البطارية.

ملاحظة: إذا كان الكبح المتجدد يعمل على إبطاء Model S بشدة (على سبيل المثال، عندما تبعد قدمك تماماً عن دواسة التسارع أثناء القيادة بسرعات عالية)، فستضيء مصابيح المكابح لتنبيه الآخرين إلى تباطؤ سرعتك.

ملاحظة: نظراً إلى أن Model S تستخدم الكبح المتجدد، عادة ما تستخدم وسادات الكبح بصورة أقل تكراراً من تلك الموجودة في أنظمة الكبح التقليدية. على الرغم من أن ميزة مسح أفراس المكابح (انظر **مسح أفراس المكابح**) تطبق بانتظام كمية ضئيلة من قوة المكابح لإزالة الماء من سطح أفراس المكابح، قد يحدث تراكم للصدأ والتآكل (خاصة في المناطق التي يضاف فيها الملح على الطرق خلال فصل الشتاء). يمكنك تجنب هذا التراكم من خلال استخدام دواسة المكابح بانتظام، أو من خلال صقل المكابح عند الضرورة (انظر "صقل المكابح" في دليل الصيانة التي يمكنك القيام بها بنفسك).

تحذير: في الظروف الجليدية أو الثلجية، قد تواجه Model S فقدان الجر في أثناء الكبح المتجدد، وخاصة عند تمكين الإعداد قياسي و/أو عدم استخدام إطارات الشتاء. توصي Tesla باستخدام الإعداد منخفض في الظروف الجليدية أو الثلجية للمساعدة على الحفاظ على ثبات السيارة.

لضبط مستوى الكبح المتجدد

ملاحظة: لا يتوفر إعداد الكبح المتجدد في كل السيارات.

يمكنك استخدام شاشة اللمس لتغيير مستوى الكبح المتجدد:

1. المس عناصر التحكم < الدواسات والقيادة > الكبح المتجدد.

2. اختر من المستويين:

- قياسي: يوفر أقصى مقدار من الكبح المتجدد. عند تحرير دواسة التسارع، تبطئ Model S سرعتها.

ملاحظة: إذا اخترت الزحف أو السير، فسيظل بإمكانك استخدام ميزة توقف السيارة لتعشيق المكابح. ومع ذلك، ستحتاج إلى الضغط لفترة وجيزة على دواسة المكابح عند توقف السيارة. راجع تثبيت السيارة.

منخفض: يحد من الكبح المتجدد. عندما تحرر دواسة التسارع، تستغرق Model S وقتاً أطول لإبطاء سرعتها وتتحرك مسافة أبعد مما إذا تم تعيينه على الوضع "قياسي".

ملاحظة: لا يمكن مزامنة إعداد وضع الإيقاف المفضل لديك مع ملف تعريف السائق.

وضع الإيقاف

تحذير: اضغط على دواسة المكابح إذا كانت Model S تتحرك إذا كان القيام بذلك غير آمن. تتحمل وحدك مسؤولية الانتباه والتحكم في السيارة دائماً. يمكن أن يؤدي الإخفاق في القيام بذلك إلى وقوع تلف شديد أو إصابة أو حالة وفاة.

تحذير: لا تعتمد أبداً على الكبح المتجدد ووضع الإيقاف الذي اخترته للحفاظ على سلامتك أنت وسيارتك. تؤثر عدة عوامل مثل القيادة بسيارة ذات حمل ثقيل، أو عند القيادة على منحدر مائل، أو عند القيادة على طرق رطبة أو ثلجية في معدل خفض السرعة والمسافة التي ستوقف عندها Model S. قم بقيادة السيارة بانتباه واستعد دائماً لاستخدام دواسة المكابح للتوقف بشكل مناسب بناءً على حالة المرور والطريق.

تحذير: لا يتم تشغيل ميزة التحذير من التصادم الأمامي وميزة الكبح الأوتوماتيكي في حالات الطوارئ عند القيادة بسرعات منخفضة للغاية (راجع مساعد تفادي الاصطدام). لا تعتمد على هاتين الميزتين لتحذيرك، أو لمنع الاصطدام أو لتقليل تأثيره.

يعمل الكبح المتجدد على خفض سرعة Model S عند تحرير دواسة التسارع في أثناء القيادة. يمكنك تحديد الأمور التي تريد من Model S تنفيذها بمجرد خفض سرعة القيادة إلى سرعة منخفضة للغاية (توقف السيارة تقريباً) ويتم تحرير كل من دواسة التسارع ودواسة المكابح. أثناء تشغيل وضع الركن، المس عناصر التحكم < القيادة < وضع الإيقاف واختر من بين الخيارات التالية:

- الزحف: عندما تكون على وشك إيقاف السيارة أو في حال إيقافها بشكل تام، يواصل المحرك تطبيق العزم، ما يؤدي إلى تحريك Model S ببطء إلى الأمام (في وضع القيادة) أو إلى الخلف (في وضع الرجوع إلى الخلف)، كما هو الحال بالنسبة إلى السيارات التقليدية المزودة بناقل حركة أوتوماتيكي. في بعض الحالات، عند القيادة على مرتفع مائل أو طريق خاص على سبيل المثال، قد تحتاج إلى الضغط على دواسة التسارع لمواصلة السير أو لمنع Model S من السير في الاتجاه المعاكس.

تحذير: لا تعتمد على ميزة الزحف مطلقاً في تطبيق العزم الكافي لمنع سيارتك من الانحدار من فوق مرتفع. اضغط على دواسة المكابح دائماً لتظل متوقفاً أو اضغط على دواسة التسارع للصعود على المرتفع. حيث يمكن أن يؤدي عدم اتباع ذلك إلى تلف الممتلكات و/أو التصادم.

- التوقف: يزيد المدى ويقلل تآكل المكابح من خلال توفير الكبح المتجدد عند سرعات أقل باستخدام إعداد الزحف وإعداد السير. عند توقف Model S، يتم تعشيق المكابح أوتوماتيكياً من دون الحاجة إلى وضع قدمك على دواسة المكابح. تحافظ ميزة توقف السيارة على تعشيق المكابح عند التوقف على سطح مستو أو على منحدر، بشرط رفع قدمك عن دواسة التسارع ودواسة المكابح. راجع تثبيت السيارة.

تحذير: لا تعتمد على ميزة التوقف مطلقاً لخفض سرعة سيارتك أو إيقافها تماماً بشكل مناسب. يمكن أن تساهم العديد من العوامل في مسافة توقف أطول، بما في ذلك المنحدرات المنخفضة وإعداد الكبح المتجدد المنخفض والكبح المتجدد المنخفض أو المحدود (راجع الكبح المتجدد). كن مستعداً دائماً لاستخدام دواسة المكابح لخفض السرعة أو التوقف بشكل مناسب.

- السير: عندما تكون على وشك إيقاف السيارة أو في حال إيقافها تماماً، تصبح Model S حرة الحركة كما هو الحال عندما تكون السيارة في الوضع محايد. ومن ثم، إذا توقفت Model S على منحدر، فستتحرك إلى أسفل. لا يتم تعشيق المكابح، ولا يطبق المحرك أي عزم (حتى يتم الضغط على دواسة التسارع).

فرامل الانتظار

لتعشيق فرامل الانتظار، اضغط مطولاً على الزر في نهاية عصا القيادة عندما تكون في وضع الركن.

يضئ مؤشر فرامل الانتظار ذو اللون الأحمر على لوحة أجهزة القياس عند تشغيل فرامل الانتظار.



يتم تحرير فرامل الانتظار عند تبديل السيارة إلى ترس آخر.



إذا حدثت مشكلة كهربائية في مكابح التوقف، فسيضيء مؤشر مكابح التوقف باللون الكهرماني وسيتم عرض رسالة خطأ على لوحة أجهزة القياس.



ملاحظة: تعمل فرامل الانتظار في العجلات الخلفية فقط، وتكون مستقلة عن نظام الكبح الذي يعمل بالدواسة.



⚠ تحذير: في الحال المستبعدة عندما تفقد Model S الطاقة الكهربائية، لن تتمكن من الوصول إلى شاشة اللمس ومن ثم سيتعذر تحرير فرامل الانتظار من دون التوصيل ببطارية مساعدة أولاً (راجع بدء التشغيل باستخدام بطارية مساعدة).

⚠ تحذير: في الظروف الثلجية أو الجليدية، قد لا توفر العجلات الخلفية قدرًا كافيًا من السحب لمنع انزلاق Model S على منحدر، لا سيما في حال عدم استخدام إطارات الشتاء. تجنب التوقف على المنحدرات في الظروف الثلجية أو الجليدية. تقع على عاتقك مسؤولية الركن بأمان دائماً.

⚠ تحذير: قد تعرض Model S تنبيهاً إذا كان الطريق مائلاً جداً بحيث لا يمكن الركن عليه بأمان أو إذا لم يتم تعشيق مكابح التوقف بشكل صحيح. صُممت هذه التنبيهات لأغراض إرشادية فقط ولا تحل مكان تقدير السائق لظروف الركن الآمنة، بما في ذلك ظروف الطريق أو الطقس الخاصة. لا تعتمد على هذه التنبيهات لتحديد ما إذا كان الركن آمناً أم لا في أي موقع. تقع على عاتقك مسؤولية الركن بأمان دائماً.

تآكل المكابح

Model S تزود وسادات المكابح بمؤشرات التآكل. يكون مؤشر التآكل عبارة عن شريط معدني رقيق مثبت بوسادة المكابح ويصدر صغيراً عند احتكاكه بالدوار عندما تتآكل الوسادة. يشير صوت الصغير هذا إلى أن وسادات المكابح وصلت إلى نهاية عمرها الافتراضي ويلزم استبدالها. لاستبدال وسادات المكابح، اتصل بخدمة Tesla.

يجب فحص المكابح بصرياً بصورة دورية عن طريق إزالة الإطارات والعجلات. بالنسبة إلى المواصفات التفصيلية وحدود الخدمة للأجزاء الدوارة ووسادات المكابح، راجع [الأنظمة الفرعية](#). إضافة إلى ذلك، توصي Tesla بتنظيف وتشحيم الآليات الفكية للمكابح كل عام أو عند قطع 20000 كم إذا كنت في منطقة يضاف فيها الملح على الطرق خلال أشهر الشتاء.

⚠ تحذير: يؤدي الإهمال في استبدال وسادات المكابح المتآكلة إلى تلف نظام المكابح ويمكن أن ينتج عنه مخاطر في الكبح.



ملاحظة: عند تشغيل Model S، قد تسمع صوت الضاغط أثناء ملء خزان نظام التعليق الهوائي بالهواء.

تأتي Model S مزودة بالتعليق الهوائي التكيفي الذي يوفر تجربة ركوب ذات جودة عالية ويتيح اختيار تجربة ركوب أكثر راحة أو قوة وفقاً لما تفضله شخصياً. عند نقل الحمولات، يحتفظ النظام أيضاً بمستوى الارتفاع بين الجزء الأمامي والجزء الخلفي. يمكنك تعديل ارتفاع الركوب يدوياً ليناسب ظروفك (على سبيل المثال، يمكنك رفع Model S عند الحاجة إلى مزيد من الارتفاع عن الأرض، كما هو الحال عند القيادة على الممرات المنحدرة أو الطرق الزلقة على الجليد العميق، مطبات تخفيف السرعة العالية، أرضية التوقف، إلى غير ذلك).

في حال اكتشاف عطل يؤثر في أداء نظام التعليق الهوائي التكيفي، يضيء مؤشر أصفر اللون في لوحة أجهزة القياس. في حال استمرار المشكلة، يرجى الاتصال بشركة Tesla.



في حال اكتشاف عطل يؤدي إلى تعطيل أداء نظام التعليق الهوائي التكيفي، يضيء مؤشر أحمر اللون في لوحة أجهزة القياس. اتصل بشركة Tesla.



ضبط ارتفاع السيارة

تحذير: قبل ضبط ارتفاع التعليق، تأكد من أن Model S خالية من كل العوائق، فوقها وأسفلها.

يمكنك ضبط ارتفاع السيارة يدوياً من خلال الضغط على دواسة المكابح ولمس على شاشة اللمس. تعتمد إعدادات ارتفاع السيارة المتوفرة على سرعة القيادة وحالات أخرى (على سبيل المثال، لا ينخفض التعليق إذا كان الباب مفتوحاً). تعرض أيضاً شاشة اللمس الارتفاع عن الأرض بصورة تقريبية لكل إعداد. من بين هذه الخيارات:

- مرتفع جداً - عند التعيين على مرتفع جداً، ينخفض التعليق أوتوماتيكياً ليصل إلى ارتفاع الركوب الافتراضي* الذي يكون عند قياسي أو منخفض بعد القيادة مسافة 30 متراً تقريباً أو عند القيادة بسرعة تصل إلى 24 كم/ساعة. للحفاظ على إعداد Very High لمسافة غير محدودة حتى تصل سرعة القيادة إلى حد السرعة، المس **Persist until 24 km/h**

- مرتفع - عند التعيين على مرتفع، ينخفض التعليق أوتوماتيكياً ليصل إلى ارتفاع الركوب الافتراضي* الذي يكون عند قياسي أو منخفض بعد القيادة مسافة 30 متراً تقريباً أو عند القيادة بسرعة تصل إلى 56 كم/ساعة. للحفاظ على إعداد High لمسافة غير محدودة حتى تصل سرعة القيادة إلى حد السرعة، المس **Persist until 56 km/h**

- قياسي - يضمن إعداد قياسي أقصى درجات الراحة والقيادة المثالية في كل ظروف التحميل.

- منخفض - قد يحسن خفض الارتفاع من الديناميكيات الهوائية، ما يسهل وضع الحمولة أو تفريغها وركوب المسافرين أو نزولهم وتحسين القيادة.

تحذير: تجنب القيادة العنيفة (التسارعات المفرطة، الانعطافات الحادة، وغير ذلك) عند ضبط التعليق على High أو Very High. قد يؤدي ذلك إلى حدوث اهتزاز وزيادة احتمالية التعرض للتلف.

مواقع الرفع الأوتوماتيكي

يتم حفظ الموقع أوتوماتيكياً عندما ترفع التعليق إلى مرتفع أو مرتفع جداً. يغنيك حفظ الموقع عن الحاجة إلى رفع التعليق يدوياً في كل مرة تصل فيها إلى موقع تتردد عليه باستمرار حيث قمت برفع التعليق مسبقاً. عندما تعود إلى الموقع المحفوظ، ترفع Model S التعليق وتعرض لوحة أجهزة القياس رسالة تشير إلى رفع التعليق.

عند حفظ المواقع، تحفظ Model S أيضاً إعداد **Persist until XX km/h** (إذا كان محدداً).

ملاحظة: عند العودة إلى موقع محفوظ والقيادة بسرعة أكبر من التي تسمح بها إعدادات التعليق مرتفع ومرتفع جداً، لا يتم رفع التعليق حتى تنخفض سرعة Model S.

ملاحظة: بعد مغادرة الموقع المحفوظ، ينخفض التعليق أوتوماتيكياً. ومع ذلك، قد لا تنخفض حتى تصل Model S إلى حد السرعة والمسافة اللذين ينخفض عندهما التعليق.

ملاحظة: إذا وصلت Model S إلى موقع محفوظ وكان إعداد التعليق حينها أعلى من المستوى المحفوظ لهذا الموقع، فلن يتم تعديل ارتفاع السيارة.

إزالة أحد مواقع الرفع الأوتوماتيكي

إذا كنت لا تريد رفع التعليق أوتوماتيكياً في موقع ما، المس لإلغاء تحديد الرفع دائماً في هذا الموقع في النافذة المنبثقة التي تظهر عند الوصول إلى موقع محفوظ.

الضبط الذاتي للمستوى

Model S تقوم السيارة المزودة بالتعليق الهوائي بضبط المستوى ذاتياً على نحو أوتوماتيكي، حتى في حالة إيقاف التشغيل. لمنع التلف عند استخدام الرافعة أو رفع السيارة، يجب عليك تنشيط وضع Jack لتعطيل الضبط الذاتي للمستوى (اضغط على دواسة الفرامل والمس عناصر التحكم < الخدمة > وضع Jack). لمزيد من التفاصيل، راجع الرافعة ورفع السيارة.



مساعد الركن

⚠ تحذير: لا تعتمد أبداً على مساعد التوقف في إعلامك بما إذا كانت المنطقة التي تقترب منها خالية من الأجسام و/أو الأشخاص أم لا. قد تؤثر العديد من العوامل الخارجية سلباً في أداء مساعد التوقف، مما ينتج عنه انعدام القراءة أو القراءة الخاطئة (راجع القيود والتحذيرات الخاطئة). ومن ثم، فإن الاعتماد على مساعد التوقف في تحديد ما إذا كانت Model S تقترب من عائق أم لا، قد ينتج عنه تلف في السيارة و/أو الأجسام التي تقترب منها، وربما يؤدي إلى إصابة خطيرة. تفحص المنطقة دائماً بعينيك. عند الرجوع إلى الخلف، راجع إلى النقاط الخفية واستخدم كل المرايا. لا يكتشف مساعد الركن وجود الأطفال أو المشاة أو راكبي الدراجات أو الحيوانات أو الأجسام المتحركة أو البروز الموجود في مستوى أعلى من الكاميرات، أو أدنى منها بكثير، أو تلك شديدة القرب أو البعد عن الكاميرات. صمّم مساعد التوقف لأغراض تتعلق بالإرشاد فحسب وليس الهدف منه أن يحل محل التحقق البصري المباشر الذي تقوم به بنفسك. فهو ليس بديلاً عن القيادة بانتباه.

الملاحظات المرئية والصوتية

عند التبديل إلى وضع الرجوع إلى الخلف، يظهر عرض مساعد الركن على الجانب الأيسر من لوحة أجهزة القياس مع إظهار الأجسام القريبة من مقدمة Model S أو من خلفها. يُغلق هذا العرض عند التبديل إلى وضع القيادة ما لم يكتشف أحد الأجسام بالقرب من مقدمة Model S، حيث يتم إغلاق عرض مساعد الركن أوتوماتيكياً عندما تبدأ بالقيادة بشكل أسرع من السرعة المطلوبة لتشغيل مساعد الركن. عند الرجوع إلى الخلف، يتم عرض الملاحظات المرئية على شاشة اللمس (راجع الكاميرا (الكاميرات) المواجهة للخلف). يمكنك إغلاق عرض مساعد الركن على شاشة اللمس يدوياً من خلال لمس X.

عند القيادة بسرعات منخفضة أثناء تشغيل تطبيق الكاميرا على شاشة اللمس، يمكنك التبديل إلى عرض مساعد التوقف من خلال لمس الزر الموجود في الزاوية العلوية اليسرى في شاشة تطبيق الكاميرا. يفيد هذا عند الحاجة إلى المساعدة في التوقف بشكل موازٍ.

إذا كانت الصافرات مشغلة (راجع التحكم في الملاحظات الصوتية)، فستصدر إشارات صوتية أثناء الاقتراب من الجسم. يمكنك كتم صوت الجرس مؤقتاً عن طريق لمس أيقونة السماع في الزاوية السفلية من عرض مساعد الركن.

ملاحظة: إذا تعذر على مساعد الركن تقديم الملاحظات، فستعرض لوحة أجهزة القياس رسالة تحذيرية.

⚠ تحذير: حافظ على نظافة والكاميرات من الأوساخ والحطام والثلج والجليد. تجنب استخدام غاسلة كهربائية عالية الضغط على والكاميرات ولا تنظف أيضاً من الكاميرات باستخدام أداة حادة أو كاشطة، حيث يمكن أن تخدش سطحها أو تتلفه.

⚠ تحذير: لا تثبت الإكسسوارات أو الملصقات على الكاميرات، أو بالقرب منها.

Model S مصممة لاكتشاف وجود الأجسام. عند القيادة ببطء (على سبيل المثال، أثناء التوقف)، تنبهك السيارة إذا تم اكتشاف جسم بالقرب من Model S. تنبهك السيارة إذا تم اكتشاف أجسام أمام Model S عندما تكون في وضع القيادة، وخلف Model S عندما تكون في وضع الرجوع إلى الخلف.

⚠ تحذير: قد لا يتم تنبيهك بالفعل إذا كانت Model S تتحرك بحرية في الاتجاه المعاكس (على سبيل المثال، لا يعرض مساعد الركن تنبيهاً إذا كانت Model S تتحرك إلى الخلف من أعلى منحدر في وضع القيادة).

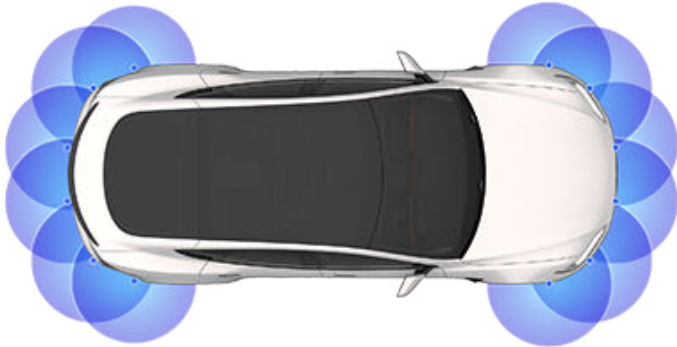
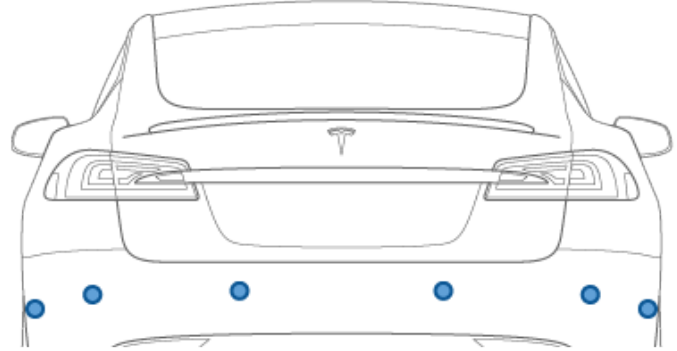
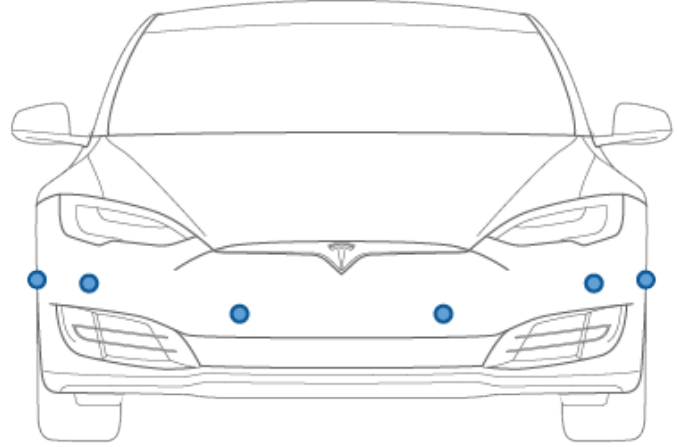

التحكم في الملاحظات الصوتية

يمكنك استخدام مساعد التوقف مع الملاحظات السمعية أو بدونها. لتشغيل أصوات الصافرات أو إيقاف تشغيلها، المس عناصر التحكم < السلامة > صافرات مساعد الركن.

لكتم صوت الجرس مؤقتاً، المس أيقونة مكبر الصوت في الزاوية السفلية من عرض مساعد الركن. يتم كتم الصافرات حتى تبديل الترس أو قيادة السيارة بسرعة تزيد على السرعة المطلوبة لتشغيل Park Assist.

القيود والتحذيرات الخاطئة

قد لا يعمل مساعد الركن على نحو صحيح في المواقع التالية:

- يقع الجسم على ارتفاع أقل من 20 سم تقريباً (مثل حافة رصيف أو حاجز منخفض).

تحذير: يمكن أن تدخل الأجسام القصيرة المكتشفة (مثل عربات الأطفال أو الحواجز المنخفضة) في النطاق المحجوب. Model S لا تستطيع تنبيهك بجسم ما موجود في نطاق محجوب.

- ظروف الطقس (المطر الغزير أو الجليد أو الضباب).
- جسم نحيل (مثل عمود اللافتة).
- تم تجاوز نطاق تشغيل مساعد الركن.
- الجسم ماص للصوت أو ناعم (مثل الجليد الناعم).
- الجسم منحدر (مثل الجسر المنحدر).
- Model S تم إيقافها أو قيادتها في درجة حرارة شديدة الارتفاع أو الانخفاض.
- الجسم قريب جداً من المصدر.
- عدم محاذاة المصدر بشكل صحيح أو تلفه.
- جسم مثبت في Model S يعترض و/أو يعوق مساعد الركن (مثل حامل دراجة أو ملصق على المصدر).
- Model S تتحرك بحرية في الاتجاه المعاكس للاتجاه الذي حددته (على سبيل المثال، لن يعرض مساعد الركن تنبيهاً إذا كانت Model S تتحرك إلى الخلف من أعلى منحدر في وضع القيادة).

وسائل أخرى للمساعدة على التوقف

بالإضافة إلى مساعد الركن، عند التبديل إلى وضع الرجوع إلى الخلف، تعرض كاميرا الرجوع إلى الخلف صورة المكان خلف Model S (راجع الكاميرا (الكاميرات) المواجهة للخلف).



تثبيت السيارة

عند إيقاف Model S، قد تستمر خاصية توقف السيارة في تعشيق الفرامل حتى بعد رفع قدمك عن دواسة الفرامل.

سيتم تنشيط خاصية توقف السيارة:

- التوقف: يتم تمكين خاصية توقف السيارة أوتوماتيكياً في أي وقت تتوقف فيه السيارة تماماً.
- الزحف أو السير: يتم تمكين خاصية توقف السيارة أوتوماتيكياً في أي وقت تتوقف فيه السيارة تماماً ويتم الضغط على الفرامل حتى الأسفل .

يظهر هذا المؤشر على لوحة أجهزة القياس عند استخدام خاصية تثبيت السيارة لمكابح Model S بشكل نشط.



لإيقاف خاصية تثبيت السيارة، اضغط على دواسة التسارع أو اضغط على دواسة المكابح ثم حررها.

ملاحظة: يؤدي النقل إلى الوضع المحايد إلى إيقاف خاصية تثبيت السيارة أيضاً.

ملاحظة: بعد كبح Model S بشكل نشط لمدة عشر دقائق تقريباً، تنتقل Model S إلى وضع الانتظار ويتم إلغاء تثبيت السيارة. Model S تنتقل أيضاً إلى وضع Park إذا اكتشفت أن السائق ترك السيارة.

يراقب نظام traction control دائماً سرعة العجلات الأمامية والخلفية. إذا تعرضت Model S لفقدان الجر، فسيقلل النظام دوران العجلات عن طريق التحكم في ضغط المكابح وطاقته المحرك. يكون نظام traction control في وضع التشغيل بشكل افتراضي. وفي الظروف العادية، يجب أن يبقى في وضع التشغيل لضمان السلامة القصوى.

يومض هذا المؤشر باللون الأصفر في لوحة أجهزة القياس عندما يتحكم نظام traction control بفاعلية في ضغط المكابح وطاقته المحرك لتقليل دوران العجلات. إذا بقي المؤشر قيد التشغيل، فسيكون ثمة عطل مكتشف في نظام traction control. اتصل بخدمة Tesla.



تحذير: لا يستطيع traction control أن يمنع التصادمات الناجمة عن القيادة الخطرة أو الانعطاف بشكل حاد جداً وبسرعات عالية.

السماح بانزلاق العجلات

للسماح للعجلات بالدوران بسرعة محدودة، يمكنك تمكين . يمكن تمكين فقط عندما تتحرك Model S بسرعة 48 كم/ساعة أو أبطأ. يتم تعطيل عن العمل أوتوماتيكياً عندما تتجاوز السرعة 80 كم/س.

في الظروف العادية، يجب عدم تمكين . قم بتمكينه فقط في الحالات التي تريد فيها أن تدور العجلات عمداً، مثل:

- الانطلاق على سطح ناعم مثل الحصى أو الثلج.
- القيادة على جليد أو رمل أو طين عميق.
- الانطلاق من خارج حفرة أو خندق عميق.

للسماح للعجلات بالدوران، المس عناصر التحكم.

تعرض لوحة أجهزة القياس رسالة تنبيه عند تمكين .



بالرغم من تعطيل أوتوماتيكياً في المرة المقبلة التي تشغل فيها Model S، يوصى بشدة بتعطيله على الفور بعد انتهاء الظروف التي تتطلب منك تفعيله.

ملاحظة: لا يمكن تعطيل عندما تستخدم فعلياً نظام التحكم في السرعة.



ملفات تعريف السائق

الإعدادات المحفوظة

توجد مجموعة فرعية من الإعدادات التي تختارها لتخصيص Model S محفوظة أوتوماتيكياً على ملف تعريف السائق الخاص بك. بمجرد حفظها، تظهر علامة صواب خضراء بجوار أيقونة ملف تعريف السائق على شاشة اللمس. في ما يلي أمثلة لإعدادات ملف تعريف السائق المحفوظة أوتوماتيكياً:

- الملاحظة ودرجة الحرارة والأضواء وإعدادات الشاشة.
- القيادة الذاتية وتفضيلات القيادة.

ملاحظة: الإعدادات المرتبطة بملفات تعريف السائق تختلف حسب تاريخ تصنيع السيارة وإصدار البرنامج المثبت.

ربط ملف تعريف السائق بسلسلة مفاتيح

يمكنك ربط ملف تعريف السائق بسلسلة مفاتيح معينة للسماح لـ Model S بتحديد ملف تعريف السائق الصحيح تلقائياً عند اكتشاف سلسلة المفاتيح المرتبطة وأنت تقترب من السيارة وتفتح باب السائق. لربط ملف تعريف السائق بسلسلة مفاتيح، ادخل Model S وبحوزتك سلسلة المفاتيح واللمس أيقونة ملف تعريف السائق أعلى شاشة اللمس. حدد ملف تعريف السائق الذي تريد ربطه بسلسلة المفاتيح، ثم اللمس الربط بسلسلة المفاتيح.

ملاحظة: Model S تكتشف سلسلة مفاتيح واحدة فقط في المرة. ويكون ملف تعريف السائق مرتبطاً بسلسلة المفاتيح التي يتم اكتشافها في تلك المرة. ومن ثم، إذا كنت تريد ربط ملفات تعريف السائق بعدة سلاسل للمفاتيح، فتأكد من أن المفتاح الذي تريد ربط ملف تعريف السائق به فقط هو الذي يوجد ضمن نطاق الاكتشاف أثناء تنفيذ إجراء الربط. حرك كل سلاسل المفاتيح الأخرى خارج نطاق الاكتشاف (على بُعد متر واحد على الأقل من Model S).

ملاحظة: Model S يمكن أن تدعم ما يصل إلى ثلاث سلاسل مفاتيح مرتبطة. ورغم ذلك، لا يمكن ربط ملف تعريف السائق إلا بسلسلة مفاتيح واحدة.

إزالة الربط بين ملف تعريف السائق وسلسلة المفاتيح، اللمس أيقونة ملفات تعريف السائق في أعلى شاشة اللمس. حدد ملف تعريف السائق ثم اللمس بجانب مرتبطة بسلسلة مفاتيح.

الدخول السهل

يمكنك تحديد إعداد وضع JACK الذي يحرك عجلة القيادة ومقعد السائق لتسهيل الدخول إلى Model S والخروج منها. يتمكن أي سائق من استخدام إعداد وضع JACK من خلال ربطه بملف تعريف السائق الخاص به. عندما يكون إعداد وضع الدخول السهل مرتبطاً بملف تعريف السائق، يتم ضبط عجلة القيادة ومقعد السائق أوتوماتيكياً عندما تكون السيارة في وضع الركن وحزام أمان السائق مفكوكاً؛ لإتاحة الخروج بسهولة من Model S (وركوبها في المرة المقبلة). عند العودة إلى السيارة والضغط على دواسة المكابح، يتم ضبط الإعدادات مرة أخرى أوتوماتيكياً على الإعدادات التي استخدمتها آخر ملف تعريف للسائق (أو بناءً على المفتاح إذا كان مرتبطاً بملف تعريف سائق).

لاستخدام الدخول السهل مع ملف تعريف السائق، تأكد من تحديد مربع الاختيار استخدام الدخول السهل.

عندما تقوم بضبط موضع مقعد السائق أو عجلة القيادة، أو المرايا الجانبية الخارجية لأول مرة، تطالبك شاشة اللمس بإنشاء ملف تعريف للسائق لحفظ عمليات الضبط هذه. يحفظ ملف تعريفك أيضاً تفضيلاتك المختلفة التي قمت بتحديدتها أثناء تخصيص Model S.

لإضافة ملف تعريف سائق جديد، اللمس أيقونة ملف تعريف السائق أعلى شاشة اللمس. ثم اللمس إعدادات ملف تعريف السائق < إضافة سائق جديد، ثم اكتب اسم السائق واللمس إنشاء ملف تعريف. اتبع التعليمات الظاهرة على الشاشة.



قم بتحديد مربع الاختيار استخدام الدخول السهل إذا كنت تريد حفظ إعدادات الدخول السهل (أو استخدام الإعدادات الحالية) التي يتم فيها ضبط مقعد السائق وعجلة القيادة أوتوماتيكياً لتسهيل الدخول إلى Model S والخروج منها.

إذا قمت بتغيير موضع عجلة القيادة أو مقعد السائق أو المرايا الجانبية الخارجية بعد حفظ ملف تعريف السائق أو اختياره، فإن شاشة اللمس تطالبك بحفظ الموضع الجديد أو استعادة الموضع المحفوظ سابقاً (يتم حفظ الإعدادات الأخرى أوتوماتيكياً). ولتغيير أحد الإعدادات من دون الحفظ أو الاستعادة، ما عليك سوى تجاهل المطالبة.

لحذف ملف تعريف السائق، اللمس أيقونة ملف تعريف السائق في الجزء العلوي من شاشة اللمس، واللمس إعدادات ملف تعريف السائق وحدد ملف تعريف السائق الذي تود إزالته. بمجرد التحديد، احذف ملف تعريف السائق.

ملاحظة: وضع الخادم عبارة عن ملف تعريف مدمج للسائق يحد من السرعة ويقيّد الوصول إلى بعض ميزات Model S (راجع وضع الخادم).

ملاحظة: بناءً على تاريخ التصنيع والخيارات المحددة وقت الشراء، لا تكون بعض سيارات Model S مزودة بميزة ملف تعريف السائق. إضافة إلى أنه في الحالات التي تكون فيها السيارة مزودة بملفات تعريف السائق، قد لا يتم حفظ بعض المزايا وضبطها تلقائياً استناداً إلى ملف تعريف السائق (على سبيل المثال، موضع المرأة).

ملاحظة: لإيقاف عمليات الضبط الأوتوماتيكية التي تجرى بناءً على ملف تعريف السائق، اللمس إيقاف في القائمة المنسدلة لملف تعريف السائق. تتوقف عمليات الضبط الأوتوماتيكية أيضاً في حال ضبط المقعد أو المرأة أو عجلة القيادة يدوياً.

التحديد من بين ملفات تعريف السائق

لضبط Model S بناءً على ملف تعريف السائق، اللمس أيقونة ملف تعريف السائق أعلى شاشة اللمس. ثم اختر السائق، وسيتم ضبط Model S بناءً على الإعدادات التي تم حفظها في ملف تعريف السائق المختار.





تحذير: لا تستخدم مطلقاً الدخول السهل لتحريك مقعد السائق إلى الموضع الخلفي بالكامل أو توماتيكياً إذا كان مقعد السلامة للأطفال مثبتاً على المقعد الخلفي الموجود خلف مقعد السائق. إذا كان الخلوص قليلاً، فربما تؤثر حركة المقعد في ساقى الطفل وتؤدي إلى الإصابة أو إزاحة المقعد.

وضع الخادم

عندما تكون Model S في وضع الخادم، يتم تطبيق القيود التالية:

- يتم تحديد السرعة بمقدار 113 كم/ساعة.
- يكون الحد الأقصى للتسارع والطاقة محدوداً.
- يتم قفل حقيبة السيارة الأمامية وصندوق القفازات.
- موقعا المنزل والعمل غير متوفرين في نظام الملاحظة.
- يتم تعطيل الأوامر الصوتية.
- لم يتم عرض الرسائل النصية.
- القيادة الذاتية يتم تعطيل ميزات الراحة.
- يتعذر تغيير إعداد السماح بوصول الهاتف المحمول.
- يتعذر الوصول إلى HomeLink (إن كان متوفراً في منطقة السوق لديك).
- يتعذر الوصول إلى ملفات تعريف السائق.
- لا يمكن الوصول إلى بعض التطبيقات، مثل Toybox و Theater.
- يتم تعطيل Wi-Fi و Bluetooth. عندما تكون Model S في وضع الخادم، لا يمكنك إقران أجهزة Bluetooth جديدة أو عرض الأجهزة المقترنة الموجودة أو حذفها. على الرغم من ذلك، إذا كان هناك جهاز مقترن بتقنية Bluetooth أو شبكة Wi-Fi معروفة ضمن النطاق، ستقوم Model S بالاتصال بأي منهما.

بدء تشغيل وضع الخادم

عندما تكون Model S في وضع الركن، المس عناصر التحكم < الأمان > وضع الخادم، أو المس أيقونة ملف تعريف السائق في الجزء العلوي من شاشة اللمس، ثم المس وضع الخادم.

في المرة الأولى التي تقوم فيها بتشغيل وضع الخادم، ستطالبك شاشة اللمس بإنشاء رمز PIN مكون من 4 أرقام ستستخدمه لإلغاء وضع الخادم.

عندما يتم تنشيط وضع الخادم، تعرض لوحة أجهزة القياس كلمة الخادم بينما يتغير ملف تعريف السائق إلى وضع الخادم على شاشة اللمس.

كما يمكنك استخدام تطبيق الهاتف المحمول لبدء تشغيل وضع الخادم وإلغائه (إذا كانت Model S في وضع الركن). عند استخدام تطبيق الهاتف المحمول، لا حاجة إلى إدخال رقم تعريف شخصي لأنك تكون مطالباً بالفعل بتسجيل الدخول إلى التطبيق باستخدام بيانات اعتماد حساب Tesla الخاصة بك.

ملاحظة: إذا تم تمكين رمز PIN للقيادة (انظر PIN to Drive:)، فيجب أن تدخل رمز التعريف الشخصي الخاص بالقيادة قبل أن تتمكن من تعريف رمز الخادم أو إدخاله. بمجرد تنشيط وضع الخادم، يمكن قيادة Model S من دون أن يحتاج الخادم إلى إدخال رقم التعريف الشخصي الخاص بالقيادة.

ملاحظة: لا يتوفر رمز PIN للقيادة في حالة تنشيط وضع الخادم.

إذا نسيت رقم التعريف الشخصي الخاص بالخادم، فأعد تعيينه من داخل Model S عن طريق إدخال بيانات اعتماد Tesla Account الخاصة بك (والتي تعمل أيضاً على إلغاء وضع الخادم). كما يمكنك إعادة تعيينه باستخدام تطبيق الهاتف المحمول.

إلغاء وضع الخادم

عندما تكون Model S في وضع الركن، المس أيقونة ملف تعريف السائق في وضع الخادم أعلى شاشة اللمس، وأدخل رمز PIN من 4 أرقام.

عند إلغاء Valet Mode، ستتم استعادة جميع الإعدادات المرتبطة بآخر ملف تعريف للسائق تم استخدامه وإعدادات التحكم في المناخ، وتكون جميع المزايا متوفرة.

ملاحظة: لست بحاجة إلى إدخال رقم تعريف شخصي لإلغاء وضع الخادم من تطبيق الهاتف المحمول.



عرض معلومات الرحلة

تظهر معلومات الرحلة على شاشة اللمس عند لمس عناصر التحكم < الرحلات. بالنسبة إلى الرحلة، يمكنك عرض المسافة والمدة ومتوسط استخدام الطاقة. يمكنك أيضاً عرض المسافة والإجمالي ومتوسط الطاقة المستخدمة منذ آخر شحن وللرحلات الإضافية..

لتسمية الرحلة أو إعادة تسميتها، المس `trip's name`، وأدخل اسماً جديداً للرحلة، ثم اضغط على `Save`. لإعادة ضبط عداد رحلة معين، المس زر `Reset` المقترن به.

يمكنك عرض معلومات ما يصل إلى ثلاث رحلات على لوحة العدادات. استخدم خانة الاختيار لتحديد الرحلة (الرحلات) التي ترغب في عرضها. ثم استخدم عجلة التمرير في الجانب الأيمن من عجلة القيادة لعرض الرحلة (الرحلات) المختارة (راجع استخدام أزرار عجلة القيادة اليمنى).

عداد المسافات

لإظهار عداد المسافات وعرض المسافة المقطوعة بالسيارة، يمكنك القيام بما يلي:

- المس عناصر التحكم < البرنامج.
- المس عناصر التحكم < الرحلات.
- افتح تطبيق الجوال وقم بالتمرير لأسفل للوصول إلى أسفل الشاشة الرئيسية.

يظهر عداد المسافات أيضاً على لوحة أجهزة القياس.



الكاميرا (الكاميرات) المواجهة للخلف

موضع الكاميرا

Model S مزودة بكاميرا الرؤية الخلفية الموجودة .

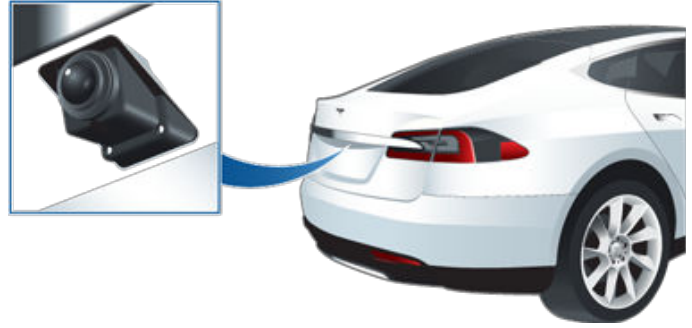

تحذير: لا تعتمد مطلقاً على الكاميرات في إعلامك بما إذا كانت المنطقة التي خلفك خالية من الأجسام و/أو الأشخاص أم لا. قد لا تتمكن الكاميرات من اكتشاف الأجسام أو الحواجز التي قد تسبب تلفاً أو إصابات. علاوة على ذلك، قد يؤثر العديد من العوامل الخارجية تأثيراً سلبياً في أداء الكاميرات، بما في ذلك وجود الأتربة أو العوائق على العدسة. ومن ثم، فإن الاعتماد على الكاميرات في تحديد ما إذا كانت Model S تقترب من عائق أم لا قد ينتج عنه تلف في السيارة و/أو الأجسام التي تقترب منها، ومن المحتمل أن يسفر عن إصابة خطيرة. تفحص المنطقة دائماً بعينيك. عند الرجوع إلى الخلف، راجع إلى النقاط الخفية واستخدم كل المرايا. استخدم الكاميرات بغرض الاسترشاد فقط. ليس الهدف منها أن تحل محل التحقق البصري المباشر بنفسك، كما أنها لا تعد بديلاً عن القيادة بانتباه.

لضمان الحصول على صورة واضحة، يجب أن تكون العدسة نظيفة وخالية من العوائق. راجع [التنظيف](#).

عند التبديل إلى وضع الرجوع إلى الخلف، تعرض شاشة اللمس المنظر من الكاميرا. توضح الخطوط مسار القيادة حسب وضع عجلة القيادة. يتم ضبط هذه الخطوط كلما حركت عجلة القيادة.

يظهر شريط أحمر عمودي فوق موجز كاميرا الرؤية الخلفية إذا اكتشفت Model S جسمًا (مثل سيارة أخرى أو أحد المشاة) على وشك العبور خلف السيارة. للاطلاع على مزيد من المعلومات، راجع نظام تنبيه حركة المرور الخلفية.

Model S وتعرض كذلك صوراً من الكاميرات الجانبية (إذا كانت السيارة مزودة بذلك). ما عليك سوى التمرير إلى أعلى أو أسفل لإخفاء مشاهد الكاميرا الجانبية أو إظهارها.

ملاحظة: قد تحتاج إلى توسيع نافذة الكاميرا لرؤية الصور من الكاميرات الجانبية (إذا كانت السيارة مزودة بذلك).

ملاحظة: يتم أيضاً عرض الملاحظات المرئية الواردة من مساعد الركن على لوحة أجهزة القياس (راجع [مساعد الركن](#)).

لعرض المنظر من كاميرات الرؤية الخلفية في أي وقت، افتح مشغل التطبيق واللمس تطبيق الكاميرا.



إذا ظهرت شاشة سوداء على شاشة اللمس بدلاً من موجز كاميرا الرؤية الخلفية عندما تكون في وضع الرجوع إلى الخلف، فاستخدم مرايا الرؤية الخلفية وتأكد من أن محيطك آمن قبل الاستمرار في الرجوع إلى الخلف. إذا استمرت مشكلة عدم تشغيل كاميرا الرؤية الخلفية، فاستخدم تطبيق الجوال لجدولة موعد صيانة.



نظام Pedestrian Warning

(إذا كانت السيارة مزودة بذلك) يتسبب نظام تحذير المشاة في إصدار Model S صوت عند القيادة بسرعة أقل من 33 كم/ساعة (21 ميلاً/س) تقريباً أو في أثناء القيادة في وضع الرجوع إلى الخلف. تعمل السيارات الكهربائية من دون صوت ويساعد هذا الصوت على تحذير المشاة من سيارتك المقبلة. يرتفع الصوت، الذي ينشط عند Model S والانتقال من وضع الركن، كلما زادت السرعة.

ملاحظة: قد لا يتوفر نظام تحذير المشاة في السيارات المصنوعة قبل 1 يوليو 2021 تقريباً.

تحذير: إذا تعذر سماع الصوت، فقد لا يدرك المشاة اقتراب سيارتك، ما قد يزيد احتمالية التصادم الذي ينتج عنه إصابة خطيرة أو حالة وفاة. لا تعتمد أبداً على نظام تحذير المشاة للتأكد من انتباه المشاة لسيارتك. إذا لم يكن نظام تحذير المشاة يعمل، فقم بجدولة موعد للخدمة.



القيادة الذاتية يشير إلى حزمة من ميزات مساعدة السائق المتقدمة مصممة لتوفير قيادة ملائمة أكثر وأقل إجهاداً. لا يمكن لأي ميزة من هذه الميزات أن تجعل Model S ذاتية القيادة أو تقود السيارة بدلاً منك.

تقع على عاتقك مسؤولية معرفة قيود هذه الميزات والانتباه للطريق والاستعداد لاتخاذ إجراءات فورية في أي وقت.

التحكم في السرعة مع مراعاة حركة المرور

كل سيارات Tesla مزودة بـ التحكم في السرعة مع مراعاة حركة المرور. تحافظ التحكم في السرعة مع مراعاة حركة المرور على سرعتك ومسافة متابعة قابلة للتعديل من السيارة التي أمامك، إن وُجِدَت. للاطلاع على مزيد من المعلومات، راجع التحكم في السرعة مع مراعاة حركة المرور.

آلية العمل

القيادة الذاتية تستخدم الكاميرات في Model S. توجد كاميرات مثبتة على الجوانب الأمامية والخلفية واليسرى واليمنى من Model S (راجع الكاميرات).

عند تشغيل التوجيه الذاتي، تعرض Model S سلسلة من التحذيرات المتصاعدة لتذكيرك بمسؤولياتك. إذا لم تكن تمة استجابة، فسيتم إيقاف القيادة الذاتية ولن يكون متاحاً لبقية رحلة القيادة.

تحذير: القيادة الذاتية لا تضمن إعطاء تحذير تصادم أو تجنب. فأنت من يتحمل مسؤولية الانتباه والقيادة بأمان والتحكم في السيارة في جميع الأوقات. لا تعتمد على القيادة الذاتية أبداً لإبطاء سرعة Model S بشكل مناسب. احرص دوماً على مراقبة الطريق أمامك وكن مستعداً لاتخاذ إجراء تصحيحي في جميع الأوقات. يمكن أن يؤدي عدم اتباع ذلك إلى حدوث إصابة خطيرة أو حالة وفاة.

تقع على عاتقك مسؤولية التعرف على حدود القيادة الذاتية والاستعداد للتحكم في جميع الأوقات.



التحكم في السرعة مع مراعاة حركة المرور

لاستخدام نظام التحكم في السرعة مع مراعاة حركة المرور

لبدء تشغيل التحكم في السرعة مع مراعاة حركة المرور عند عدم اكتشاف سيارة في الأمام، يجب عليك القيادة بسرعة لا تقل عن 30 كم/ساعة، ما لم يتم استيفاء بعض شروط السيارة والشروط البيئية، وفي هذه الحالة، قد يمكنك بدء تشغيلها عند القيادة بسرعات أقل. في حال اكتشاف سيارة أمامك، يمكنك بدء تشغيل التحكم في السرعة مع مراعاة المرور عند أي سرعة، حتى أثناء التوقف، بشرط أن تكون Model S عند مسافة 1,5 م على الأقل خلف السيارة التي تم اكتشافها مع استيفاء بعض شروط السيارة والشروط البيئية.

ملاحظة: تبلغ سرعة السير القصوى 140 كم/ساعة. يتحمل السائق مسؤولية السير بسرعة آمنة بناء على ظروف الطريق وحدود السرعة.

عندما يكون التحكم في السرعة مع مراعاة حركة المرور متوفراً مع عدم تشغيله، تعرض لوحة أجهزة القياس أيقونة سرعة السير بلون رمادي. يمثل الرقم المعروض باللون الرمادي سرعة السير التي سيتم ضبطها عند تشغيل Traffic-Aware Cruise Control.



عندما تؤدي التحكم في السرعة مع مراعاة حركة المرور إلى سير السيارة في الوقت الحالي على سرعة السير المضبوطة، تتحول الأيقونة إلى اللون الأزرق وتعرض سرعة السير المضبوطة.



1. عندما يكون ذلك متوفراً، يمكنك تشغيل التحكم في السرعة مع مراعاة حركة المرور لمطابقة حد السرعة أو سرعتك الحالية. اختر:

- لتشغيل التحكم في السرعة مع مراعاة حركة المرور عند سرعة قيادتك الحالية، حرك ذراع القيادة الذاتية إلى أعلى أو إلى أسفل مرة واحدة وحرر دواسة التمسار للسماح لميزة التحكم في السرعة مع مراعاة حركة المرور بالحفاظ على سرعة السير.

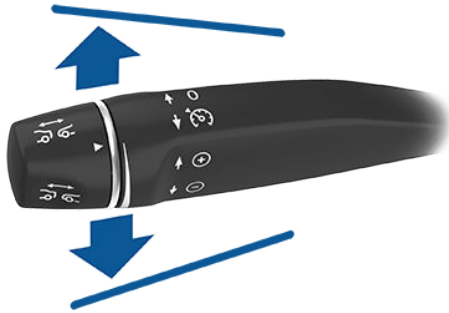

- لتشغيل التحكم في السرعة مع مراعاة حركة المرور عند حد السرعة المكتشف حالياً، اسحب ذراع القيادة الذاتية باتجاهك مرة واحدة وحرر دواسة التمسار للسماح للتحكم في السرعة مع مراعاة حركة المرور بالحفاظ على سرعة السير.

ملاحظة: استناداً إلى منطقة السوق وتكوين السيارة والخيارات المشتراة وإصدار البرنامج، قد لا تكون سيارتك مزودة بميزة التحكم في السرعة مع مراعاة حركة المرور أو قد لا تعمل الميزة على النحو الموضح تماماً. إذا لم تكن السيارة مزودة بها، فراجع دليل المالك على شاشة اللمس في السيارة للاطلاع على التعليمات حول استخدام التحكم في Cruise Control.

ملاحظة: تُعد ميزة التحكم في السرعة مع مراعاة المرور إحدى ميزات BETA.

التحكم في السرعة مع مراعاة حركة المرور تعمل على تحديد متى توجد سيارة أمامك في الحارة نفسها. إذا كانت المنطقة أمام Model S خالية، فإن ميزة التحكم في السرعة مع مراعاة المرور تحافظ على سرعة القيادة المضبوطة. عند اكتشاف مركبة، فإن ميزة التحكم في السرعة مع مراعاة المرور مصممة لإبطاء Model S حسب الحاجة للحفاظ على مسافة محددة بزمن، حتى الوصول إلى السرعة المضبوطة. لا تقلل ميزة التحكم في السرعة مع مراعاة المرور من الحاجة إلى مراقبة الطريق أمامك واستخدام المكابح يدوياً إذا لزم الأمر.

التحكم في السرعة مع مراعاة حركة المرور مصمم للقيادة على الطرق الجافة والمستقيمة، مثل الطرق العامة.

تحذير: تأكد من نظافة كل الكاميرات والمستشعرات (إذا كانت السيارة مزودة بذلك) قبل كل رحلة قيادة. قد تؤثر الكاميرات والمستشعرات المتسخة، وكذلك الظروف البيئية مثل الأمطار وعلامات حارات السير الباهتة، في أداء القيادة الذاتية.

تحذير: تم تصميم ميزة التحكم في السرعة مع مراعاة حركة المرور لتوفر لك الراحة والسلاسة في أثناء القيادة، ولكنها ليست بمنزلة نظام للتحذير من التصادم أو تفاديه. فأنت من يتحمل مسؤولية الانتباه والقيادة بأمان والتحكم في السيارة في جميع الأوقات. لا تعتمد على التحكم في السرعة مع مراعاة حركة المرور أبداً لإبطاء سرعة Model S بشكل مناسب. احرص دوماً على مراقبة الطريق أمامك وكن مستعداً لاتخاذ إجراء تصحيحي في جميع الأوقات. يمكن أن يؤدي عدم اتباع ذلك إلى حدوث إصابة خطيرة أو حالة وفاة.

تحذير: على الرغم من أن ميزة التحكم في السرعة مع مراعاة المرور قادرة على اكتشاف المشاة والدراجين، فلا تعتمد أبداً على التحكم في السرعة مع مراعاة حركة المرور في إبطاء Model S بصورة كافية. احرص دوماً على مراقبة الطريق أمامك وكن مستعداً لاتخاذ إجراء تصحيحي في جميع الأوقات. يمكن أن يؤدي عدم اتباع ذلك إلى حدوث إصابة خطيرة أو حالة وفاة.

تحذير: لا تستخدم التحكم في السرعة مع مراعاة المرور على الطرق الملتوية ذات المنعطفات الحادة، أو على أسطح الطرق الجليدية أو المنزلة، أو حينما تنسب ظروف الطقس (مثل المطر الغزير أو الجليد أو الضباب وما إلى ذلك) في عدم مناسبة القيادة بسرعة ثابتة. التحكم في السرعة مع مراعاة حركة المرور لا يقوم بتكييف سرعة القيادة حسب الطريق وظروف القيادة.



التحكم في السرعة مع مراعاة حركة المرور

3. لإلغاء نظام التحكم في السرعة مع مراعاة حركة المرور، ادفع الذراع بعيداً عنك مرة واحدة واضغط على دواسة المكابح. راجع الإلغاء والاستئناف للاطلاع على مزيد من المعلومات.

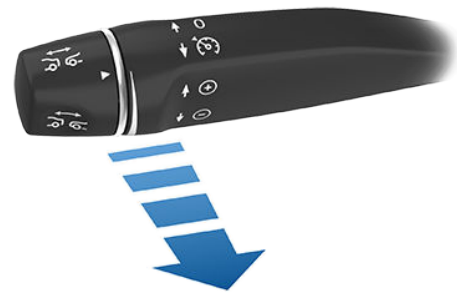

تغيير سرعة السير

لتغيير سرعة السير المضبوطة أثناء استخدام ميزة التحكم في السرعة مع مراعاة حركة المرور، حرك ذراع القيادة الذاتية إلى أعلى (لزيادة السرعة) أو إلى أسفل (لتقليل السرعة) حتى تعرض أيقونة لوحة أجهزة القياس سرعة السير المرغوبة.

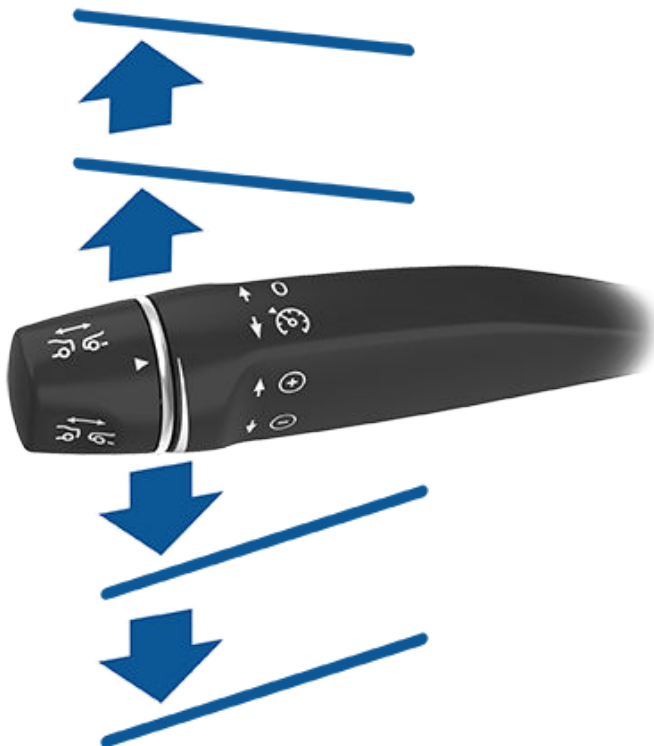

ملاحظة: إذا تم تعيين تنشيط القيادة الذاتية على السحب المفرد، فسيؤدي تحريك ذراع القيادة الذاتية تجاهك مرة واحدة إلى تنشيط التوجيه الذاتي (راجع #unique_73). المس عناصر التحكم < القيادة الذاتية > تنشيط القيادة الذاتية واختر السحب المزدوج لاستخدام التحكم في السرعة مع مراعاة حركة المرور بصورة مستقلة عن التوجيه الذاتي عند سحب ذراع التوجيه الذاتي إلى أسفل مرة واحدة.

ملاحظة: إذا اخترت تشغيل التحكم في السرعة مع مراعاة حركة المرور وفقاً لحد السرعة المكتشف حالياً، فيمكنك تحديد الإزاحة المس عناصر التحكم < القيادة الذاتية > ثم المس تحديد إزاحة السرعة. يمكنك اختيار إزاحة محددة، حيث يتم ضبط سرعة السير بواسطة رقم محدد بوحدة كم/ساعة على جميع الطرق، أو إزاحة حسب النسبة المئوية، حيث يتم ضبط سرعة السير وفقاً للنسبة المئوية لحد سرعة الطريق الذي تم اكتشافه. إذا سحبت ذراع القيادة الذاتية تجاهك عند القيادة بالفعل بسرعة أعلى من حد السرعة، فسيتم تعديل السرعة المضبوطة إلى سرعة القيادة الحالية بدلاً من حد السرعة. إذا حركت ذراع القيادة الذاتية إلى أعلى أو أسفل عند السير وفقاً لحد السرعة، فستتغير السرعة المضبوطة إلى سرعة القيادة الحالية.

لزيادة/تقليل السرعة بمعدل 1 كم/س، حرك الذراع إلى أعلى أو إلى أسفل على الوضع الأول ثم أفلتها. لزيادة/تقليل السرعة على أقرب 5 كم/س، حرك الذراع إلى أعلى/أسفل على الوضع الثاني ثم أفلتها. على سبيل المثال، عند القيادة بسرعة 83 كم/س وتحريكك للذراع إلى أعلى على الوضع الثاني ثم إفلتها، فإن السرعة تزيد لتصبح 85 كم/س. يمكنك أيضاً زيادة/تقليل السرعة من خلال إبقاء الذراع في الوضع العلوي/السفلي بالكامل، ثم تحريرها عندما تعرض الأيقونة على لوحة أجهزة القياس سرعة السير المرغوبة.

يمكنك أيضاً سحب ذراع القيادة الذاتية باتجاهك مع الاستمرار لمدة نصف ثانية تقريباً للسير وفقاً لحد السرعة المكتشف.

ملاحظة: قد تستغرق Model S بضع ثوان للوصول إلى سرعة السير الجديدة، بافتراض أن Model S لا تسير خلف سيارة تسير بسرعة أقل من سرعتك المضبوطة.

سيصدر صوت جرس للإشارة إلى أن التحكم في السرعة مع مراعاة حركة المرور نشط الآن.

تحذير: عند ضبط سرعة السير وفقاً لحد السرعة، قد لا تتغير سرعة السير المضبوطة عندما يتغير حد السرعة.

تحذير: لا تعتمد على التحكم في السرعة مع مراعاة حركة المرور أو مساعد السرعة لتقرير سرعة سير دقيقة أو ملائمة. يتحمل السائق مسؤولية السير بسرعة آمنة بناءً على ظروف الطريق وحدود السرعة المطبقة.

2. لتغيير سرعتك في أثناء استخدام التحكم في السرعة مع مراعاة حركة المرور، يمكنك استخدام عجلة التمرير اليمنى أو ذراع القيادة الذاتية. لمعرفة التفاصيل، راجع تغيير سرعة السير.



التحكم في السرعة مع مراعاة حركة المرور

السير على السرعة المضبوطة

⚠ تحذير: قد تكون ميزة التحكم في السرعة مع مراعاة المرور غير قادرة على توفير تحكم كافٍ في السرعة بسبب قدرة الكبح المحدودة والمرتفعات. كذلك يمكن أن تخطئ في الحكم على المسافة التي تفصلك عن السيارة في الأمام. يمكن أن تزيد القيادة على المنحدرات من سرعة القيادة، ما يتسبب في تجاوز السرعة المضبوطة (وحد سرعة الطريق على الأرجح). لا تعتمد أبداً على التحكم في السرعة مع مراعاة حركة المرور في إبطاء Model S بشكل كافٍ لمنع التصادم. احرص دائماً على مراقبة الطريق أثناء القيادة وكن مستعداً لاتخاذ إجراء تصحيحي إذا لزم الأمر. يمكن أن يؤدي الاعتماد على التحكم في السرعة مع مراعاة حركة المرور في إبطاء سرعة القيادة بشكل كافٍ لمنع التصادم إلى إصابة خطيرة أو الوفاة.

التحكم في السرعة مع مراعاة حركة المرور يحافظ على سرعة السير المضبوطة في حال عدم اكتشاف سيارة أمام Model S. عند السير خلف سيارة مكتشفة، تعمل ميزة التحكم في السرعة مع مراعاة حركة المرور على تسارع Model S وإلغاء تسارعها حسب الحاجة للحفاظ على مسافة التتبع المحددة (راجع **تعديل مسافة التتبع**)، حتى ما يصل إلى السرعة المضبوطة.

التحكم في السرعة مع مراعاة حركة المرور كما تضبط سرعة السير عند الدخول إلى منعطفات والخروج منها.

يمكنك التسارع يدوياً في أي وقت عند السير على سرعة مضبوطة معينة، ولكن عند تحرير دواسة التسارع، ستستأنف ميزة التحكم في السرعة مع مراعاة حركة المرور السير على السرعة المضبوطة.

حالة توقف

عند متابعة سيارة ما، يبقى التحكم في السرعة مع مراعاة حركة المرور نشطاً عند سرعات منخفضة؛ حتى عندما تتوقف Model S تماماً. عند تحرك السيارة مرة أخرى، تستأنف ميزة التحكم في السرعة مع مراعاة حركة المرور العمل على السرعة المضبوطة. وعلى الرغم من ذلك في ظل الظروف التالية، تدخل التحكم في السرعة مع مراعاة حركة المرور إلى حالة توقف، وفي هذه الحالة يلزم الضغط على دواسة التسارع لفترة وجيزة أو سحب ذراع القيادة الذاتية تجاهك (راجع **الإلغاء والاستئناف**) لاستئناف السير. عندما تكون حالة توقف نشطة، ستعرض لوحة أجهزة القياس أيقونة توقف ورسالة تشير إلى ضرورة استئناف التحكم في سرعة السير. قد تتسبب الظروف التالية في دخول ميزة التحكم في السرعة مع مراعاة حركة المرور إلى حالة توقف:

- Model S إذا كانت السيارة في حالة ثبات لمدة 5 دقائق.
- Model S يتم اكتشاف مشاة (قد تختفي حالة HOLD عندما لا يوجد مشاة).
- Model S تفقد رؤية السيارة الموجودة أمامك فجأة.
- تم اكتشاف عائق أمام Model S

السير بالقرب من مخارج الطرق أو عندها

عندما تسير بالقرب من أحد المخارج على طريق سريع مقيّد الوصول وتقوم بتشغيل إشارة الانعطاف ناحية الطريق الفرعي، سيفترض التحكم في السرعة مع مراعاة حركة المرور أنك تخرج من الطريق وسيبدأ في إبطاء سرعة Model S. وإذا لم تقُد خلال الطريق الفرعي، فسيستأنف التحكم في السرعة مع مراعاة حركة المرور السير بالسرعة المضبوطة. في المنطقة التي يوجد بها مرور على الجانب الأيمن، يحدث هذا فقط عند بدء تشغيل إشارة الانعطاف ناحية اليمين أثناء القيادة في حارة السير الموجودة أقصى اليمين على مسافة 50 متراً من المخرج. وكذلك الحال في المناطق التي بها مرور على الجانب الأيسر، وعند تشغيل إشارة الانعطاف ناحية اليسار أثناء القيادة في حارة السير الموجودة أقصى اليسار على مسافة 50 متراً من المخرج.

عند السير إلى مدخل طريق وصولاً إلى طريق سريع ذي وصول محدود، يقوم نظام التحكم في السرعة مع مراعاة حركة المرور بضبط سرعة السير المحددة أوتوماتيكياً وفقاً لحد سرعة الطريق السريع، بالإضافة إلى إزاحة قمت بتحديدوها.

ملاحظة: عندما تعمل ميزة التحكم في السرعة مع مراعاة حركة المرور على إبطاء Model S بغاية للحفاظ على المسافة المحددة عن السيارة التي أمامك، تعمل مصابيح المكابح لتنبه مستخدمي الطريق الآخرين إلى أنك تبطئ السرعة. يمكنك ملاحظة حركة طفيفة لدواسة الفرامل. ومع ذلك، عندما تعمل التحكم في السرعة مع مراعاة حركة المرور على زيادة سرعة Model S، لا تتحرك دواسة التسارع.

⚠ تحذير: قد تتسبب ميزة التحكم في السرعة مع مراعاة المرور في استعمال Model S للمكابح في بعض الأحيان من دون داعٍ أو بصورة غير متوقعة. يمكن أن يحدث هذا بسبب تتبع سيارة متقدمة عن قرب، أو اكتشاف وجود سيارات أو أجسام في المسارب المجاورة (ولا سيما عند المنعطفات)، وما إلى ذلك.

⚠ تحذير: بسبب القيود الراسخة في نظام تحديد المواقع العالمي (GPS) المدمج، قد تصادف مواقف تبطئ فيها Model S من سرعتها، لا سيما بالقرب من مخارج الطرق أو الطرق الفرعية عند اكتشاف منعطف و/أو إذا كنت تقود إلى وجهة ولا تتبع المسار.

⚠ تحذير: قد لا يتمكن نظام التحكم في السرعة مع مراعاة حركة المرور من اكتشاف كل الأجسام، وخاصة عند القيادة بسرعة أعلى من 80 كم/ساعة، وقد لا يكبح/يقلل سرعة السيارة إذا كانت ثمة سيارة أو جسم في حارة السير بشكل جزئي فقط أو عندما تتحرك السيارة التي تتبعها خارج مسار القيادة وظهور سيارة أو جسم ثابت أو متحرك ببطء أمامك. انتبه دائماً إلى الطريق أمامك وكن مستعداً لاتخاذ إجراء تصحيحي فوري. يمكن أن يؤدي الاعتماد على التحكم في السرعة مع مراعاة حركة المرور في تفادي الاصطدام إلى وقوع إصابة بالغة أو الوفاة. علاوة على ذلك، قد يستجيب نظام التحكم في السرعة مع مراعاة حركة المرور لسيارات أو أجسام قد تكون غير موجودة أو ليست في حارة السير، فيتسبب حينئذٍ في إبطاء Model S من دون داعٍ أو بصورة غير ملائمة.



التحكم في السرعة مع مراعاة حركة المرور

- التحكم في السرعة مع مراعاة حركة المرور قيد التشغيل وتكتشف سيارة تسير أمامك.
- لم يتم اكتشاف أي عوائق أو سيارات في حارات السير المستهدفة.
- Model S تسير بسرعة أقل من السرعة المضبوطة، ولكن أكثر من 72 كم/ساعة.

يُعتبر تجاوز التسارع بمثابة أداة مساعدة عند تجاوز سيارة أمامك. عند تشغيل إشارة الانعطاف، تستمر التحكم في السرعة مع مراعاة حركة المرور في المحافظة على المسافة بينك وبين السيارة التي أمامك، لكن تسمح لك بالقيادة أقرب بقليل عن المسافة التي حددتها.

يتم إلغاء التسارع في حال حدوث أي من الحالات التالية:

- تصل إلى سرعة السير المضبوطة.
- يستغرق تغيير المسارب وقتاً طويلاً.
- Model S تقترب كثيراً من السيارة التي أمامك.
- أو
- إذا أوقفت تشغيل إشارة الانعطاف.

ملاحظة: يحدث التسارع عند التجاوز حين تشغل إشارة الانعطاف كاملة. عندما تحرر إشارة الانعطاف، تتوقف Model S عن التسريع (بالطريقة نفسها مثلما تحرر دواسة التسارع) وتستأنف السرعة المضبوطة.

تحذير: يمكن إلغاء Overtake Acceleration للعديد من الأسباب غير المتوقعة، علاوة على تلك المذكورة أعلاه (على سبيل المثال، نقص بيانات GPS). انتبه دائماً ولا تعتمد أبداً على Overtake Acceleration لزيادة سرعة القيادة الخاصة بك.

تحذير: يزيد Overtake Acceleration من سرعة قيادتك عند تشغيل إشارة الانعطاف، ويزيد من سرعة Model S لتقترب من السيارة الأمامية. على الرغم من أن التحكم في السرعة مع مراعاة حركة المرور تستمر في المحافظة على المسافة بينك وبين السيارة التي أمامك، فإنه من المهم إدراك أن مسافة التتبع المحددة تقل عند تنشيط ميزة التسارع عند التجاوز، ولا سيما إذا لم تكن تعترزم تجاوز السيارة التي تتبعها.

الإلغاء والاستئناف

لإلغاء التحكم في السرعة مع مراعاة حركة المرور يدوياً، اضغط على دواسة الفرامل أو ادفع ذراع القيادة الذاتية بعيداً عنك لفترة قصيرة. تتحول أيقونة سرعة السير على لوحة أجهزة القياس إلى اللون الرمادي للإشارة إلى أن التحكم في السرعة مع مراعاة حركة المرور لم يعد نشطاً.

ملاحظة: يحدد نظام تحديد المواقع العالمي (GPS) المدمج ما إذا كنت تقود في منطقة المرور فيها جهة اليمين أم جهة اليسار. في الحالات التي تكون فيها بيانات GPS غير متاحة (على سبيل المثال، الإشارة غير مناسبة)، لا يسبب تشغيل إشارة الانعطاف بالقرب من المخرج إبطاء ميزة التحكم في السرعة مع مراعاة المرور لـ Model S.

تعديل مسافة التتبع

لضبط مسافة المتابعة التي تريد الاحتفاظ بها بين Model S والسيارة التي تسير أمامك، قم بتدوير ذراع القيادة الذاتية. يتوافق كل إعداد مع مسافة محددة بزمن تمثل المدة التي تستغرقها Model S، من موقعها الحالي، لتصل إلى موقع وأقي الصدمات الخلفي للسيارة التي تسير أمامك. يتم الاحتفاظ بالإعداد حتى يتم تغييره يدوياً.

أقرب مسافة متابعة هي 2.



وبينما تقوم بتدوير ذراع القيادة الذاتية، ستعرض لوحة العدادات الإعداد الحالي. أفلت الذراع عند عرض الإعداد المطلوب.



تحذير: يُعد تحديد مسافة تتبع آمنة والحفاظ عليها في كل الأوقات مسؤولية السائق. لا تعتمد على التحكم في السرعة مع مراعاة حركة المرور في المحافظة على مسافة تتبع دقيقة وملئمة.

تحذير: لا تعتمد مطلقاً على التحكم في السرعة مع مراعاة حركة المرور في إبطاء Model S بصورة كافية لتفادي التصادم. احرص دوماً على مراقبة الطريق أمامك وكن مستعداً لاتخاذ إجراء تصحيحي فوري.

التسارع عند التجاوز

عندما تتتبع سيارة بينما يكون التحكم في السرعة مع مراعاة حركة المرور نشطاً، فإن تشغيل إشارة الانعطاف لتوضيح انتقالك إلى حارة التجاوز يزيد من سرعة Model S في اتجاه السيارة التي أمامك. يمكنك التسريع بسرعة لتصل إلى سرعتك المضبوطة دون الحاجة إلى الضغط على دواسة التسارع، إذا استمررت في الضغط للحظة على ذراع إشارة الانعطاف إلى الأسفل أو الأعلى. تتسبب إشارة الانعطاف في زيادة السرعة فقط عند استيفاء جميع الشروط التالية:



التحكم في السرعة مع مراعاة حركة المرور

- أنت تقوم بتبديل Model S.
 - فتح الباب.
 - تمت إعاقة إحدى الكاميرات أو المستشعرات (إذا كانت السيارة مزودة بذلك). يمكن أن يحدث هذا بسبب الأوساخ والطين والثلج والجليد والضباب وما إلى ذلك.
 - إذا كان إعداد traction control معطلاً يدوياً أو قيد التشغيل باستمرار لمنع العجلات من الانزلاق.
 - إذا كانت العجلات تدور في حالة الثبات.
 - يواجه نظام التحكم في السرعة مع مراعاة حركة المرور فشلاً أو يتطلب صيانة.
- إذا كانت التحكم في السرعة مع مراعاة حركة المرور غير متوفرة أو ملغاة، فلن تسيّر Model S بثبات عند السرعة المضبوطة ولن تحافظ على مسافة محددة من السيارة التي أمامك.
- ⚠ تحذير:** يمكن أن تتوقف ميزة التحكم في السرعة مع مراعاة المرور بشكل غير متوقع في أي وقت لأسباب لا يمكن توقعها. احرص دوماً على مراقبة الطريق أمامك وكن مستعداً لاتخاذ إجراء مناسب. يتحمل السائق مسؤولية التحكم في Model S دائماً.

ملخص لمؤشرات سرعة السير

التحكم في السرعة مع مراعاة حركة المرور متوفرة، ولكنها لا تتحكم بفاعلية في سرعتك حتى تنشطها. يمثل الرقم المعروض باللون الرمادي سرعة السير التي سيتم ضبطها عند تشغيل التحكم في السرعة مع مراعاة حركة المرور.

50

التحكم في السرعة مع مراعاة حركة المرور يعمل بشكل نشط على سير السيارة في الوقت الحالي ويحافظ على السرعة المحددة (في حال عدم وجود سيارة في المقدمة) أو يحافظ على مسافة تتبع محددة من السيارة التي تسيّر أمامك (حتى السرعة المحددة).

61
MAX

Model S توقف تماماً لكنه في حالة HOLD. إذا كان الأمر آمناً، فاضغط على دواسرة التسارع لاستئناف السير بالسرعة المضبوطة.

(H)

القيود

التحكم في السرعة مع مراعاة حركة المرور قد لا تعمل بصفة خاصة على النحو المرغوب فيه في الحالات التالية:

- وجود منعطفات حادة على الطريق.
- عدم وضوح الرؤية (بسبب المطر الغزير أو الجليد أو الضباب أو ما إلى ذلك).
- إعاقة الضوء الساطع (كالصادر من الأضواء الأمامية المقبلة أو ضوء الشمس المباشر) لرؤية الكاميرا (الكاميرات).



لاستئناف السير بالسرعة المضبوطة سابقاً، اسحب ذراع القيادة الذاتية نحوك لفترة وجيزة.

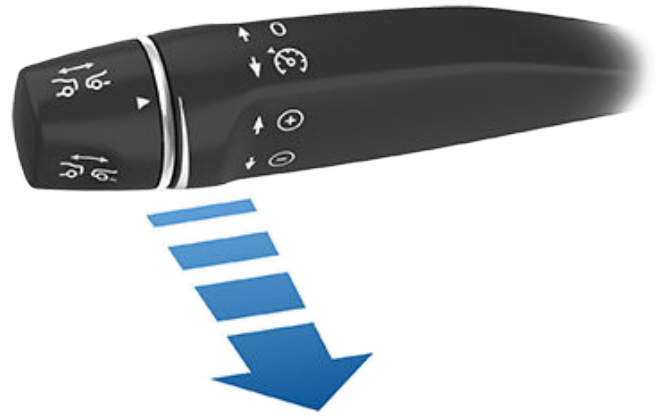

لاستئناف السير بسرعة القيادة الحالية، حرك ذراع القيادة الذاتية إلى أعلى أو إلى أسفل، ثم حررها.

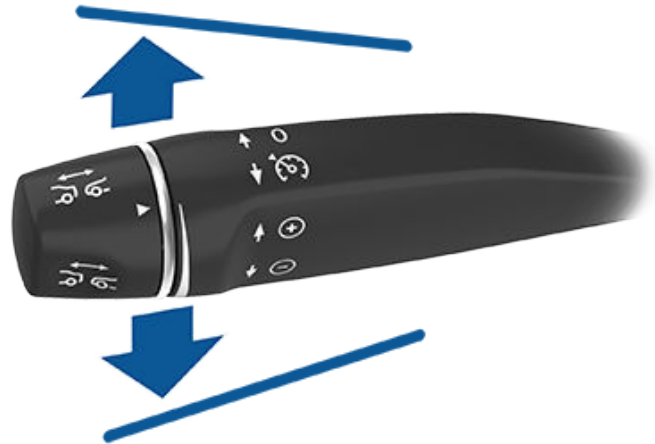

ملاحظة: لن تسيّر بسرعة ثابتة Model S عند إلغاء التحكم في السرعة مع مراعاة المرور. بدلاً من ذلك، يُبطئ الكبح المتجدد Model S بالطريقة نفسها التي تحدث عند إزالة قدمك بعيداً عن دواسرة التسارع أثناء القيادة دون التحكم في السرعة مع مراعاة حركة المرور (راجع الكبح المتجدد).

⚠ تحذير: قد تكون ميزة التحكم في السرعة مع مراعاة المرور ملغاة أو غير متوفرة في المواقف التالية:

- الضغط على دواسرة المكابح.
- تجاوز سرعة القيادة سرعة السير القصوى التي تبلغ 140 كم/ساعة.

التحكم في السرعة مع مراعاة حركة المرور



• تمت إعاقة إحدى الكاميرات أو المستشعرات (إذا كانت السيارة مزودة بذلك) بسبب تراكم الضباب عليها أو اتساخها أو تغطيتها بملصق أو ما إلى ذلك).

تحذير: لا تمثل القائمة أعلاه قائمة شاملة للحالات التي قد تتداخل مع التشغيل الصحيح لميزة التحكم في السرعة مع مراعاة حركة المرور.



القيادة الذاتية القيود والتحذيرات

- التحكم في السرعة مع مراعاة حركة المرور لا يقوم بتكييف سرعة القيادة حسب الطريق وظروف القيادة. لا تستخدم التحكم في السرعة مع مراعاة حركة المرور على الطرق الملتوية ذات المنعطفات الحادة، أو على أسطح الطرق الجليدية أو المنزلقة، أو حينما تتسبب ظروف الطقس (مثل المطر الغزير أو الجليد أو الضباب وما إلى ذلك) في عدم مناسبة القيادة بسرعة ثابتة.
- لا تعتمد على ميزة التحكم في السرعة مع مراعاة المرور في المحافظة على مسافة تتبع دقيقة وملائمة.
- التحكم في السرعة مع مراعاة حركة المرور قد تكون غير قادرة على توفير تحكم كافٍ في السرعة بسبب قدرة الكبح المحدودة والمرتفعات. كذلك يمكن أن تخطئ في الحكم على المسافة التي تفصلك عن السيارة في الأمام. يمكن أن تزيد القيادة على المنحدرات من سرعة القيادة، ما يتسبب في تجاوز السرعة المصنوعة (وحد سرعة الطريق على الأرجح).
- التحكم في السرعة مع مراعاة حركة المرور قد تتسبب في استعمال Model S للمكابح في بعض الأحيان من دون داعٍ أو بصورة غير متوقعة. يمكن أن يحدث هذا بسبب تتبع سيارة متقدمة عن قرب، أو اكتشاف وجود سيارات أو أجسام في المسارب المجاورة (ولا سيما عند المنعطفات)، وما إلى ذلك.
- بسبب القيود الراسخة في نظام تحديد المواقع العالمي (GPS) المدمج، قد تصادق مواقف تبطئ فيها Model S من سرعتها، لا سيما بالقرب من مخارج الطرق أو الطرق الفرعية عند اكتشاف منعطف و/أو إذا كنت تقود إلى وجهة ولا تتبع المسار.
- في بعض الحالات (مثل عدم توفر بيانات كافية)، قد لا يقلل التحكم في السرعة مع مراعاة حركة المرور السرعة المصنوعة على مفترق الطرق السريعة أو الطرق الفرعية.
- التحكم في السرعة مع مراعاة حركة المرور قد لا تكتشف كل الأجسام وكذلك، خصوصاً عند السير بسرعة أعلى من 80 كم/ساعة، قد لا يكبح/يقلل سرعة السيارة إذا كانت ثمة سيارة أو جسم في حارة السير بشكل جزئي فقط أو عندما تتحرك السيارة التي تتبعها خارج مسار القيادة وظهور سيارة أو جسم ثابت أو متحرك ببطء أمامك.
- التحكم في السرعة مع مراعاة حركة المرور قد يستجيب لسيارات أو أجسام قد تكون غير موجودة أو ليست في حارة السير، فيتسبب حينئذٍ في إبطاء Model S من دون داعٍ أو بصورة غير ملائمة.

ملاحظة: استناداً إلى منطقة السوق وتكوين السيارة والخيارات المشتراة وأجهزة القيادة الذاتية وإصدار البرنامج، قد لا تكون سيارتك مزودة بهذه الميزات أو قد لا تعمل الميزات على النحو الموضح تماماً.

تأكد من نظافة كل الكاميرات وخلوها من العوائق قبل كل رحلة وقبل استخدام الميزات الموضحة في هذا الموضوع (راجع). يمكن أن يتأثر الأداء باتساخ الكاميرات والمستشعرات (إذا كانت السيارة مزودة بذلك)، وكذلك الظروف البيئية مثل الأمطار وعلامات حارة السير الباهتة. إذا كانت إحدى الكاميرات محجوبة أو مغطاة، فستعرض Model S رسالة على مجموعة أجهزة القياس وقد لا تتوفر ميزات القيادة الذاتية.

قبل استخدام ميزات القيادة الذاتية، وبعد القيام ببعض الزيارات لمركز الخدمة، يجب أن تقود السيارة لمسافة قصيرة لمعايرة الكاميرات. للاطلاع على مزيد من المعلومات، راجع القيادة لمعايرة الكاميرات.

بالإضافة إلى ذلك، قد لا تعمل هذه الميزات على النحو المنشود عند:

- وجود منعطفات حادة على الطريق أو تغييرات كبيرة في الارتفاع.
- عدم وضوح علامات الطريق وإشاراته أو غموضها أو عدم صيانتها جيداً.
- عدم وضوح الرؤية (بسبب الأمطار الغزيرة والجليد والبرد وما إلى ذلك، أو الطرق ضعيفة الإضاءة ليلاً).
- تقود في نفق أو بجوار حاجز طرق سريع يتعارض مع رؤية الكاميرا (الكاميرات).
- يتعارض الضوء الساطع (كالصادر من الأضواء الأمامية للسيارات المقبلة أو ضوء الشمس المباشر) مع رؤية الكاميرا (الكاميرات).

لا تمثل القائمة أعلاه قائمة شاملة للحالات التي قد تتداخل مع التشغيل الصحيح لميزات القيادة الذاتية.

تحذير: اقرأ التحذيرات والقيود التالية بإمعان قبل استخدام القيادة الذاتية. يمكن أن يؤدي عدم اتباع كل التحذيرات والتعليمات إلى تلف الممتلكات أو حدوث إصابة خطيرة أو الوفاة.

التحكم في السرعة مع مراعاة حركة المرور

في أثناء استخدام التحكم في السرعة مع مراعاة حركة المرور، تقع على السائق مسؤولية التيقظ والقيادة بأمان والتحكم في السيارة دائماً. احرص دائماً على مراقبة الطريق أثناء القيادة وكن مستعداً لاتخاذ إجراء تصحيحي إذا لزم الأمر.

بالإضافة إلى ذلك، يتحمل السائق مسؤولية السير عند سرعة آمنة والحفاظ على مسافة تتبع آمنة بناءً على ظروف الطريق وحدود السرعة المطبقة. يُرجى الانتباه للقيود التالية عندما يكون التحكم في السرعة مع مراعاة حركة المرور نشطاً.

- قد تكون ثمة مواقف لا تتغير فيها سرعة السير عند تغيير حد السرعة.



القيادة الذاتية القيود والتحذيرات

تحذير: قد لا تعمل ميزة التحكم في السرعة مع مراعاة المرور بصفة خاصة على النحو المرغوب في الحالات التالية:

- وجود منعطفات حادة على الطريق أو تغييرات كبيرة في الارتفاع.
- عدم وضوح علامات الطريق وإشارات أو غموضها أو عدم صيانتها جيداً.
- عدم وضوح الرؤية (بسبب الأمطار الغزيرة والجليد والبرَد وما إلى ذلك، أو الطرق ضعيفة الإضاءة ليلاً).
- تقود في نفق أو بجوار حاجز طرق سريع يتعارض مع رؤية الكاميرا (الكاميرات)
- يتعارض الضوء الساطع (كالصادر من الأضواء الأمامية للسيارات المقبلة أو ضوء الشمس المباشر) مع رؤية الكاميرا (الكاميرات).

تحذير: لا تمثل القائمة أعلاه قائمة شاملة للحالات التي قد تتداخل مع التشغيل الصحيح لميزة التحكم في السرعة مع مراعاة حركة المرور. التحكم في السرعة مع مراعاة حركة المرور يمكن إلغاؤه بشكل غير متوقع في أي وقت لأسباب غير متوقعة. احرص دوماً على مراقبة الطريق أمامك وكن مستعداً لاتخاذ إجراء مناسب. يتحمل السائق مسؤولية التحكم في Model S دائماً.

تحذير: تم تصميم ميزة التحكم في السرعة مع مراعاة حركة المرور لتوفر لك الراحة والسلاسة في أثناء القيادة، ولكنها ليست بمنزلة نظام للتحذير من التصادم أو تفاديه. لا تعتمد على التحكم في السرعة مع مراعاة حركة المرور أبداً لإبطاء سرعة Model S بشكل مناسب. احرص دوماً على مراقبة الطريق أمامك وكن مستعداً لاتخاذ إجراء تصحيحي في جميع الأوقات. يمكن أن يؤدي عدم اتباع ذلك إلى حدوث إصابة خطيرة أو حالة وفاة.

تحذير: على الرغم من أن التحكم في السرعة مع مراعاة حركة المرور قادر على اكتشاف المشاة وراكبي الدراجات، فلا تعتمد أبداً على التحكم في السرعة مع مراعاة حركة المرور في إبطاء Model S بشكل كافٍ. يمكن أن يؤدي عدم اتباع ذلك إلى حدوث إصابة خطيرة أو حالة وفاة.



مساعدة حارة السير

تعمل ميزة تجنب مغادرة حارة السير عند القيادة بسرعة تتراوح بين 64 و145 كم/ساعة على الطرق التي تتضمن علامات حارة سير مرئية بوضوح. يمكنك اختيار ما إذا كنت ترغب في تشغيل ميزة تجنب مغادرة حارة السير وكيفية عملها من خلال لمس عناصر التحكم < القيادة الذاتية ثم لمس تحذير مغادرة حارة السير والتحديد من بين هذه الخيارات:

- إيقاف: لا يتم تحذيرك من مغادرة الحارة أو التصادمات المحتملة مع سيارة موجودة في حارة مجاورة.
- تحذير: إذا مرت عجلة أمامية فوق علامة الحارة، وتهتز عجلة القيادة.
- مساعد: يتم استخدام التوجيه التصحيحي لإبقاء Model S في موضع آمن إذا كانت Model S تحرف إلى حارة مجاورة أو تسير بالقرب من حافة الطريق.

عند تمكين تجنب مغادرة حارة السير وتنشيط التحكم في السرعة مع مراعاة حركة المرور، إذا انحرفت Model S خارج حارة السير عند إيقاف إشارة الانعطاف المرتبطة، يتحقق مساعد حارة السير أيضاً لمعرفة ما إذا كانت يدك على عجلة القيادة، إذا لم يتم اكتشاف اليدين، تعرض مجموعة أجهزة القياس سلسلة من التنبيهات، إذا لم يتم اكتشاف اليدين بصورة متكررة، فإن Model S تبطن من سرعتها تدريجياً إلى أن تصبح أقل من حد السرعة المكتشف أو أقل من سرعة السير المضبوطة بمقدار 25 كم/ساعة، وتبدأ الأضواء التحذيرية في الوميض.

ملاحظة: لا تحذرك ميزة Lane Departure Avoidance من مغادرة حارة السير أو توفر تدخلات التوجيه إذا تم تشغيل إشارة الانعطاف ذات الصلة التي تشير إلى تغيير حارة السير عن قصد.

- ⚠️ **تحذير:** إن Lane Departure Avoidance مصممة للمساعدة على الحفاظ على سلامتك، ولكنها لا يعمل في كل الحالات ولا تغني عن ضرورة الانتباه والتحكم في السيارة.
- ⚠️ **تحذير:** عليك أن تضع يديك على عجلة القيادة والقيادة بانتباه دائماً.
- ⚠️ **تحذير:** تكون تدخلات التوجيه بالحد الأدنى وغير مصممة لخروج Model S عن حارة السير. لا تعتمد على تدخلات التوجيه لتجنب التصادمات الجانبية.

Emergency Lane Departure Avoidance

تستخدم ميزة Emergency Lane Departure Avoidance التوجيه تلقائياً لتجنب حدوث تصادم محتمل في الحالات التالية:

- Model S تغادر فيها حارة السير وقد تصطدم بسيارة تسير في نفس الاتجاه في حارة السير المجاورة (بغض النظر عن حالة إشارة الانعطاف).
- Model S تغادر فيها حارة السير إلى حارة قادمة ويتم إيقاف تشغيل إشارة الانعطاف ويتم اكتشاف سيارة قادمة.
- Model S تغادر الطريق مع إيقاف تشغيل إشارة الانعطاف (على سبيل المثال، تكون قريبة للغاية من حافة الطريق وقد يحدث تصادم).

Model S تراقب العلامات على الحارة التي تسير فيها بالإضافة إلى المناطق المحيطة لاكتشاف وجود سيارات أو أجسام أخرى.



⚠️ **تحذير:** تأكد من نظافة كل الكاميرات وخلوها من العوائق قبل كل رحلة وقبل استخدام الميزات الموضحة في هذا الموضوع (راجع). يمكن أن يتأثر الأداء باتساخ الكاميرات والمستشعرات (إذا كانت السيارة مزودة بذلك)، وكذلك الظروف البيئية مثل الأمطار وعلامات حارة السير الباهتة، إذا كانت إحدى الكاميرات محجوبة أو مغطاة، فستعرض Model S رسالة على مجموعة أجهزة القياس وقد لا تتوفر ميزات القيادة الذاتية.

⚠️ **تحذير:** صممت ميزات Lane Assist لأغراض إرشادية فقط ولا يقصد بها أن تحل محل التحقق البصري المباشر. قبل تغيير حارة السير، استخدم دائماً المرايا الجانبية وتحقق من المناطق العمياء للتحديد بصرياً ما إذا كان تغيير حارة السير آمناً ومناسباً.

⚠️ **تحذير:** لا تعتمد مطلقاً على Lane Assist لإبلاغك إذا كنت تقود خارج حارة القيادة من دون قصد، أو لإبلاغك بوجود سيارة بجانبك أو في النقاط الخفية لديك. يمكن أن تقلل عدة عوامل خارجية من أداء Lane Assist (راجع القيود وعدم الدقة). يتحمل السائق مسؤولية أن يظل متيقظاً وأن ينتبه إلى حارة القيادة ومستخدمي الطريق الآخرين. يمكن أن يؤدي عدم اتباع ذلك إلى حدوث إصابة خطيرة أو حالة وفاة.

تدخلات التوجيه

يوفر Lane Assist تدخلات التوجيه في حالة انحراف Model S إلى (أو اقترابها من) حارة مجاورة يتم اكتشاف جسم فيها، كسيارة مثلاً. في هذه الحالات، تتجه Model S أوتوماتيكياً إلى موقع أكثر أماناً في حارة القيادة. لا يستعمل هذا التوجيه إلا عندما تتحرك Model S بسرعة تتراوح بين 48 و140 كم/س على الطرق الرئيسية مع رؤية علامات حارة السير بوضوح. عند استخدام تدخل التوجيه، تعرض لوحة أجهزة القياس رسالة تحذير لفترة وجيزة.

تجنب مغادرة حارة السير

تم تصميم ميزة تجنب مغادرة حارة السير لتحذيرك مما إذا كانت Model S تحرف خارج حارة القيادة، أو تسير بالقرب من حافتها.



مساعد حارة السير

لتشغيل هذه الميزة أو إيقاف تشغيلها، المس عناصر التحكم < القيادة الذاتية ثم تجنب مغادرة حارة السير في حالات الطوارئ.

عند استخدام ميزة تجنب مغادرة حارة السير في حالات الطوارئ للتوجيه، يُصدر صوت جرس وتعرض لوحة أجهزة القياس تحذيراً وتحدد علامة حارة السير باللون الأحمر.

تعمل ميزة تجنب مغادرة حارة السير في حالات الطوارئ عندما تسير Model S بسرعة تتراوح بين 48 و145 كم/ساعة على طريق تكون فيها علامات حارة السير والأرصفة وما إلى ذلك واضحة. وفي ظل ظروف معينة، بما في ذلك الحالات التي قد تتطلب انتباهاً أكبر من السائق، قد تعمل ميزة تجنب مغادرة حارة السير في حالات الطوارئ عند سرعات أقل.

تحذير: لا تمثل ميزة Emergency Lane Departure Avoidance بديلاً عن القيادة بانتباه واتخاذ القرار السليم. حافظ على إبقاء عينيك على الطريق عند القيادة ولا تعتمد مطلقاً على ميزة Emergency Lane Departure Avoidance لمنع حدوث تصادم. يمكن أن تقلل عدة عوامل من الأداء أو تعيقه. يمكن أن يؤدي الاعتماد على ميزة Emergency Lane Departure Avoidance لمنع حدوث تصادم محتمل إلى الإصابة الخطيرة أو الوفاة.

مساعد النقاط العمياء

جرس التحذير من تصادم النقطة العمياء

إذا كنت تريد صدور صوت عند وجود سيارة في النقاط الخفية واكتشاف تصادم محتمل، فالمس عناصر التحكم < الأمان > جرس التحذير من تصادم النقطة العمياء.

تحذير: كاميرا النقاط العمياء لا تعني عن الحاجة إلى القيادة بانتباه والتحقق من النقاط العمياء بنفسك بالنظر إلى الخلف عند تغيير الحارات.

تحذير: لا يمكن أن يكتشف جرس التحذير من تصادم النقطة العمياء كل التصادمات. فمن مسؤولية القائد أن يظل منتبهاً وأن يتحقق من النقاط الخفية بشكل صحيح عند تغيير الحارات.

القيود وعدم الدقة

لا تستطيع ميزات مساعد حارة السير اكتشاف علامات حارة السير دائماً وقد تتعرض لتحذيرات غير مهمة أو غير صحيحة في هذه المواقع:

• الرؤية سيئة وعلامات الحارة غير مرئية بوضوح (بفعل الأمطار الغزيرة، الثلج، الضباب، أو ما إلى ذلك).

• إعاقاة الضوء الساطع (كالصادر من الأضواء الأمامية المقابلة أو ضوء الشمس المباشر) لرؤية الكاميرا (الكاميرات).

• حجب سيارة أمام Model S لرؤية الكاميرا (الكاميرات).

• إعاقاة الزجاج الأمامي لرؤية الكاميرا (الكاميرات) (ضباب، اتساخ، تغطيته بملصق، وما إلى ذلك).

• علامات المسرب بالية بدرجة مفرطة أو لديها علامات مرئية سابقاً أو مُعدّلة بسبب إنشاء طريق أو متغيّرة بسرعة (على سبيل المثال، المسارب المتفرعة أو المتداخلة أو المندمجة).

• الطريق ضيق أو كثير الانحناءات.

• تلقي الأجسام أو أجزاء المناظر الطبيعية ظللاً قوية على علامات المسرب .

قد لا يوفر مساعد حارة السير تحذيرات أو قد يطبق تحذيرات غير مناسبة في الحالات التالية:

• تلف واحد أو أكثر من المستشعرات (إذا كانت السيارة مزودة بذلك) أو الكاميرات، أو اتساخها أو حجبها (بسبب الطين أو الجليد أو الثلج أو غطاء مقدمة السيارة أو الدهان الزائد أو المنتجات اللاصقة مثل الأغلفة والملصقات وطبقات الطلاء المطاطي، وما إلى ذلك).

• تعيق ظروف الطقس (المطر الغزير أو الجليد أو الضباب أو درجات الحرارة المرتفعة أو المنخفضة للغاية) تشغيل المستشعر.

• تتأثر المستشعرات (إذا كانت السيارة مزودة بذلك) بالمعدات أو الأجهزة الكهربائية الأخرى التي تولد أمواجاً فوق صوتية.

• جسم مثبت في Model S يعترض و/أو يعيق مستشعراً (مثل حامل دراجة أو ملصق على المصد).

بالإضافة إلى ذلك، قد لا يوجه Lane Assist Model S بعيداً عن سيارة مجاورة، أو قد يستعمل توجيهاً غير ضروري أو غير مناسب، في الحالات التالية:

• قيادة Model S على منعطفات شديدة أو على منحني بسرعة عالية نسبياً.

• إعاقاة الضوء الساطع (كالصادر من الأضواء الأمامية المقابلة أو ضوء الشمس المباشر) لرؤية الكاميرا (الكاميرات).

• تنحرف نحو مسرب أخرى مع عدم وجود جسم آخر (سيارة مثلاً).

• تقطع سيارة من حارة أخرى الطريق أمامك أو تنحرف إلى المسرب التي تسير فيها.

• Model S لا تسير ضمن السرعات التي تكون فيها ميزة Lane Assist مصممة للعمل.

• تلف واحد أو أكثر من المستشعرات (إذا كانت السيارة مزودة بذلك) أو اتساخها أو حجبها (على سبيل المثال، بسبب الطين أو الجليد أو الثلج أو غطاء مقدمة السيارة أو الدهان الزائد أو منتجات لاصقة مثل الأغلفة والملصقات والطلاء المطاطي، وما إلى ذلك).

• تعيق ظروف الطقس (المطر الغزير أو الجليد أو الضباب أو درجات الحرارة المرتفعة أو المنخفضة للغاية) تشغيل المستشعر.

• تتأثر المستشعرات (إذا كانت السيارة مزودة بذلك) بالمعدات أو الأجهزة الكهربائية الأخرى التي تولد أمواجاً فوق صوتية.



- جسم مثبت على Model S (مثلاً، حامل دراجة أو ملصق على المصد) يعترض و/أو يعوق مستشعراً.
- الرؤية سيئة وعلامات الحارة غير مرئية بوضوح (بفعل الأمطار الغزيرة، الثلج، الضباب، أو ما إلى ذلك).
- علامات المسرب بالية بدرجة مفرطة أو لديها علامات مرئية سابقاً أو معدلة بسبب إنشاء طريق أو متغيرة بسرعة (على سبيل المثال، المسارب المتفرعة أو المتداخلة أو المندمجة).

تحذير: يتم تعطيل ميزات مساعدة السائق أوتوماتيكياً عند تشغيل "وضع المسار". تقع على عاتق السائق مسؤولية القيادة بأمان والتحكم في السيارة في كل الأوقات، بما في ذلك أثناء تشغيل وضع المسار. تتم إعادة تمكين ميزات مساعدة السائق أوتوماتيكياً عند إيقاف تشغيل وضع المسار.

تحذير: لا تمثل القوائم أعلاه كل المواقف المحتملة التي قد تتداخل مع ميزات Lane Assist. توجد العديد من الأسباب التي قد لا تؤدي إلى عمل Lane Assist على النحو المطلوب. لتجنب حدوث تصادم، كن حذراً وانتبه دائماً إلى الطريق حتى يمكنك توقع الحاجة إلى اتخاذ إجراء تصحيحي بأسرع ما يمكن.



إذا كانت Model S مزودة بمكونات القيادة الذاتية (راجع الكاميرات)، فإن ميزات تفادي الاصطدام التالية مصممة لتعزيز سلامتك وسلامة الركاب:

تم تصميم ميزات تجنب الاصطدام التالية لتعزيز سلامتك وسلامة الركاب:

- التحذير من التصادم الأمامي - يوفر تحذيرات مرجعية مرئية ومسموعة في المواقف التي تكتشف فيها Model S أن ثمة خطراً عالياً للاصطدام الأمامي (راجع التحذير من التصادم الأمامي).
- الكبح الأوتوماتيكي في حالات الطوارئ - يقوم بتعشيق الفرامل أوتوماتيكياً للتقليل من تأثير التصادم (راجع الكبح الأوتوماتيكي في حالات الطوارئ).
- التسارع مع مراعاة العوائق - تقلل التسارع إذا اكتشفت Model S جسماً في مسار القيادة المباشر (راجع التسارع مع مراعاة العوائق).

تتوقف التحذيرات المرجعية المرئية والمسموعة أوتوماتيكياً عندما يقل خطر الاصطدام (على سبيل المثال، عندما تبطئ سرعة Model S أو توقفها أو عندما يتحرك الجسم الذي أمام السيارة خارج مسار القيادة).

إذا لم يتم اتخاذ إجراء فوري عندما يُصدر Model S التحذير من التصادم الأمامي، يقوم الكبح الأوتوماتيكي في حالات الطوارئ (إذا كان ممكناً) بتعشيق الفرامل أوتوماتيكياً إذا كان الاصطدام وشيكاً (راجع الكبح الأوتوماتيكي في حالات الطوارئ).

يعمل التحذير من التصادم الأمامي بشكل افتراضي. لإيقاف التشغيل أو ضبط حساسية الاستشعار، المس عناصر التحكم < القيادة الذاتية ثم حدد التحذير من التصادم الأمامي. بدلاً من مستوى التحذير الافتراضي متوسط، يمكنك ضبط التحذير على إيقاف التشغيل، أو يمكنك اختيار التحذير متأخر أو مبكر.

ملاحظة: يعمل التحذير من التصادم الأمامي على إعادة الضبط تلقائياً على متوسط في بداية كل رحلة قيادة إذا قمت بإيقاف تشغيل هذه الميزة.

تحذير: تعد الكاميرا (الكاميرات) والمستشعرات (إذا كانت السيارة مزودة بذلك) المرتبطة بالتحذير من التصادم الأمامي مصممة لرصد مساحة تقريبية تصل إلى 160 متراً في مسار القيادة الذي توجد فيه. يمكن أن تتأثر المساحة التي يرصدها Forward Collision Warning سلباً بأحوال الطريق والأحوال الجوية. استخدم التحذير المناسب عند القيادة.

تحذير: تُصمم Forward Collision Warning فحسب لتقديم تنبيهات مرئية ومسموعة. لا يعمل على تعشيق الفرامل أو إبطاء سرعة Model S. عند رؤية تحذير و/أو سماعه، يصبح السائق مسؤولاً عن اتخاذ إجراء تصحيحي على الفور.

تحذير: قد تقدم Forward Collision Warning تحذيراً في المواقف التي لا يحتمل وقوع اصطدام فيها. كن حذراً ومنتبهاً دائماً إلى المساحة التي توجد أمام Model S بحيث يمكنك توقع ما إذا كان من الضروري اتخاذ أي إجراء.

لا يعمل التحذير من التصادم الأمامي إلا في حال القيادة في نطاق يتراوح بين 5 كم/ساعة و200 كم/ساعة تقريباً.

تحذير: تأكد من نظافة كل الكاميرات وخلوها من العوائق قبل كل رحلة وقبل استخدام الميزات الموضحة في هذا الموضوع (راجع). يمكن أن يتأثر الأداء باتساخ الكاميرات والمستشعرات (إذا كانت السيارة مزودة بذلك)، وكذلك الظروف البيئية مثل الأمطار وعلامات حارة السير الباهتة. إذا كانت إحدى الكاميرات محجوبة أو مغطاة، فستعرض Model S رسالة على مجموعة أجهزة القياس وقد لا تتوفر ميزات القيادة الذاتية.

تحذير: تُستخدم Forward Collision Warning لأغراض التوجيه فحسب ولا يغني عن القيادة بانتباه واتخاذ القرار السليم. انتبه إلى الطريق أثناء القيادة ولا تعتمد أبداً على Forward Collision Warning لتحذيرك من اصطدام محتمل. يمكن أن تتسبب عدة عوامل في تقليل الأداء أو ضعفه، مما يؤدي إلى تحذيرات غير ضرورية أو غير صحيحة أو غير دقيقة أو مفقودة. يمكن أن يؤدي الاعتماد على Forward Collision Warning لتحذيرك من الاصطدام المحتمل إلى إصابة خطيرة أو الوفاة.

تحذير: لم يتم تصميم Automatic Emergency Braking لمنع كل التصادمات. في مواقف معينة، يمكن أن يقلل من تأثير التصادم من خلال محاولة تقليل سرعة القيادة. يمكن أن يؤدي الاعتماد على الكبح الأوتوماتيكي في حالات الطوارئ في تفادي الاصطدام إلى وقوع إصابة بالغة أو حالة وفاة.

تحذير: لم يتم تصميم Obstacle-Aware Acceleration لمنع الاصطدام. في مواقف معينة، يمكن أن يقلل تأثير الاصطدام. يمكن أن يؤدي الاعتماد على Obstacle-Aware Acceleration في تفادي الاصطدام إلى وقوع إصابة بالغة أو الوفاة.

التحذير من التصادم الأمامي

Model S تراقب المنطقة التي أمامها للتحقق من وجود جسم مثل سيارة أو دراجة نارية أو دراجة أو مشاة. في الحالة التي يعد فيها وقوع الاصطدام محتملاً إذا لم يتم اتخاذ إجراء تصحيحي فوري، تم تصميم التحذير من التصادم الأمامي لإصدار صوت وتمييز السيارة التي أمامك باللون الأحمر على لوحة أجهزة القياس. في حال حدوث ذلك، اتخذ إجراء تصحيحي على الفور!



مساعدة تفاعلي الاصطدام

تحذير: تصمم Automatic Emergency Braking للحد من شدة التأثير. ولم يتم تصميمها لتفاعلي الاصطدام.

تحذير: يمكن لعدة عوامل التأثير في أداء Automatic Emergency Braking، ما يؤدي إلى عدم الكبح أو الكبح بشكل غير ملائم أو الكبح في وقت غير مناسب، مثل وجود سيارة بشكل جزئي في مسار السير أو وجود حطام على الطريق. تقع على عاتق السائق مسؤولية القيادة بأمان والحفاظ على التحكم في السيارة في جميع الأوقات. لا تعتمد أبداً على Automatic Emergency Braking لتفاعلي الاصطدام أو تقليل تأثيره.

تحذير: لا تغني Automatic Emergency Braking عن إبقاء مسافة سير آمنة بينك وبين السيارة التي أمامك.

تحذير: تتحرك دواسرة الكبح إلى أسفل فجأة أثناء أحداث الكبح الأوتوماتيكي. تأكد دائماً من إمكانية تحرك دواسرة الكبح بحرية. لا تضع أي مادة تحت فرش أرضية السائق أو فوقه (بما في ذلك الفرش الإضافي) وتأكد دائماً من تثبيت فرش أرضية السائق بشكل صحيح. يؤدي عدم القيام بذلك إلى إعاقة قدرة دواسرة الكبح على الحركة بحرية.

نظام تنبيه حركة المرور الخلفية

عندما تكون Model S في وضع الرجوع إلى الخلف وكانت شاشة اللمس تعرض موجز كاميرا الرؤية الخلفية، يظهر شريط أحمر رأسي عندما تكتشف Model S وجود جسم (مثل سيارة أخرى أو المشاة) على وشك العبور خلف Model S.

على سبيل المثال، إذا كنت ترجع للخروج من مساحة الركن واقتربت منك سيارة أخرى من اليسار، فسيظهر شريط أحمر على الجانب الأيسر من رؤية الكاميرا. في حال اقتراب أجسام من كلا جانبي Model S، ستظهر أشربة حمراء على جانبي رؤية الكاميرا.

إذا كنت ترغب في إصدار صوت جرس عندما يكتشف نظام تنبيه حركة المرور الخلفية اقتراب جسم ما عند رجوع Model S إلى الخلف، فالمس عناصر التحكم < الأمان > جرس حركة المرور الخلفية.

إذا تم تمكين جرس حركة المرور الخلفية، سيتم إصدار صوت جرس في الحالات التالية فحسب:

- Model S قيد وضع الرجوع إلى الخلف.
- Model S قيد الحركة (بأي سرعة).
- Model S اكتشفت حركة مرور.

لن يُصدّر صوت الجرس إذا كانت Model S قيد وضع الرجوع إلى الخلف ولكنها ثابتة حتى مع اكتشاف حركة مرور.

عندما رجوع Model S إلى الخلف ويتم اكتشاف حركة مرور متقاطعة، قد يقوم الكبح الأوتوماتيكي في حالات الطوارئ أو التسارع مع مراعاة العوائق بتعشيق الفرامل لمحاولة تجنب التصادم. لا تعتمد على الكبح الأوتوماتيكي في حالات الطوارئ أو التسارع مع مراعاة العوائق لتفاعلي الاصطدام. للاطلاع على مزيد من المعلومات، راجع الكبح الأوتوماتيكي في حالات الطوارئ والتسارع مع مراعاة العوائق.

تحذير: قد لا تقدم التحذير من التصادم الأمامي تحذيراً إذا كان السائق يستخدم الفرامل بالفعل. ومع ذلك، إذا تم تشغيل ميزة أمان نشطة أخرى (مثل الكبح الأوتوماتيكي في حالات الطوارئ)، فقد تظل Model S تستخدم الفرامل عندما يضغط السائق بالفعل على دواسرة الفرامل. في هذه الحالة، تعرض مجموعة أجهزة القياس رسالة ويصدر صوت جرس.

الكبح الأوتوماتيكي في حالات الطوارئ

Model S مصمم لتحديد المسافة بين الأجسام التي تم اكتشافها. في المواقف التي لا يمكن فيها تفاعلي الاصطدام، يكون الكبح الأوتوماتيكي في حالات الطوارئ مصمماً لتفعيل المكابح لخفض سرعة السيارة، ومن ثم الحد من شدة التأثير. يعتمد مقدار السرعة الذي يتم خفضه على عوامل عديدة، بما في ذلك سرعة القيادة والبيئة.

عندما يعمل الكبح الأوتوماتيكي في حالات الطوارئ على تعشيق المكابح، تعرض لوحة أجهزة القياس تحذيراً مرئياً وستسمع جرساً. قد تلاحظ أيضاً انخفاض دواسرة الكبح فجأة. تضيء أضواء المكابح لتنبيه مستخدمي الطرق الآخرين إلى أنك تبطئ السرعة.

الكبح في حالة الطوارئ قيد التقدم



لا يعمل الكبح الأوتوماتيكي في حالات الطوارئ إلا في حال القيادة في نطاق يتراوح بين 5 كم/ساعة و200 كم/ساعة تقريباً.

لا يعمل الكبح الأوتوماتيكي في حالات الطوارئ على استخدام المكابح أو يتوقف عن تفعيلها، عندما:

- قمت بتدوير عجلة القيادة بسرعة.
- تضغط على دواسرة الكبح وتحركها أثناء تفعيل الكبح الأوتوماتيكي في حالات الطوارئ للمكابح.
- تضغط على دواسرة التسارع بقوة أثناء تفعيل Automatic Emergency Braking للمكابح.
- لم يتم اكتشاف سيارة أو دراجة نارية أو دراجة أو مشاة أمام السيارة أو خلفها.

يتم تمكين الكبح الأوتوماتيكي في حالات الطوارئ دائماً عند تشغيل Model S. لتعطيله خلال قيادتك الحالية، المس عناصر التحكم < القيادة الذاتية > ثم المس الكبح الأوتوماتيكي في حالات الطوارئ.

ملاحظة: تم تصميم الكبح الأوتوماتيكي في حالات الطوارئ للحد من تأثير الاصطدامات الأمامية والخلفية، مع التشغيل المحدود أثناء تمكين وضع الرجوع إلى الخلف.

تحذير: يُوصى بشدة بعدم تعطيل Automatic Emergency Braking. إذا قمت بتعطيله، فلن يقوم Model S بتعشيق الفرامل أوتوماتيكياً في المواقف التي يحتمل وقوع اصطدام فيها.



القيود وعدم الدقة

لا يمكن لميزات تفادي الاصطدام دائماً اكتشاف كل الأجسام، أو السيارات أو الدراجات أو المشاة، وقد تواجه تحذيرات غير ضرورية أو غير دقيقة أو غير صحيحة أو مفقودة لأسباب عديدة، خاصة إذا:

- وجود منعطفات حادة على الطريق.
- عدم وضوح الرؤية (بسبب المطر الغزير أو الجليد أو الضباب أو ما إلى ذلك).
- إعاقة الضوء الساطع (كالصادر من الأضواء الأمامية المقابلة أو ضوء الشمس المباشر) لرؤية الكاميرا (الكاميرات).
- تتم إعاقة الكاميرا أو المستشعر (بالطين أو بالتغطية أو بوجود الضباب فوقهما أو بتغطيتهما بملصق أو ما إلى ذلك).
- تلف واحد أو أكثر من المستشعرات (إذا كانت السيارة مزودة بذلك) أو اتساخها أو حجبها (على سبيل المثال، بسبب الطين أو الجليد أو الثلج أو غطاء مقدمة السيارة أو الدهان الزائد أو منتجات لاصقة مثل الأغلفة والملصقات والطلاء المطاطي، وما إلى ذلك).
- تعيق ظروف الطقس (المطر الغزير أو الجليد أو الضباب أو درجات الحرارة المرتفعة أو المنخفضة للغاية) تشغيل المستشعر.
- تتأثر المستشعرات (إذا كانت السيارة مزودة بذلك) بالمعدات أو الأجهزة الكهربائية الأخرى التي تولد أمواجاً فوق صوتية.

تحذير: في حالة حدوث خطأ في ميزة مساعد تفادي الاصطدام، يعرض Model S تنبيهاً. اتصل بخدمة Tesla.

تحذير: يتم تعطيل ميزات مساعدة السائق أو توماتيكياً عند تشغيل "وضع المسار". تقع على عاتق السائق مسؤولية القيادة بأمان والتحكم في السيارة في كل الأوقات، بما في ذلك أثناء تشغيل وضع المسار. تتم إعادة تمكين ميزات مساعدة السائق أو توماتيكياً عند إيقاف تشغيل وضع المسار.

تحذير: لا تمثل القيود الموضحة فيما سبق قائمة شاملة بالحالات التي قد تعيق التشغيل الصحيح لميزات مساعد تفادي الاصطدام. قد تخفي هذه الميزات في القيام بوظيفتها المقصودة لعدة أسباب أخرى. تقع المسؤولية على السائق في تجنب التصادمات من خلال البقاء متيقظاً والانتباه إلى الطريق واتخاذ الإجراء التصحيحي بأسرع ما يمكن.

تحذير: لا تعتمد مطلقاً على نظام تنبيه حركة المرور الخلفية في إعلامك بما إذا كانت المنطقة الخلفية خالية من الأجسام و/أو الأشخاص أم لا. قد لا تتمكن الكاميرات من اكتشاف الأجسام أو الحواجز التي يمكن أن تسبب تلفاً أو إصابات، وخاصة الأجسام شديدة الاقتراب من الأرض. علاوة على ذلك، قد يؤثر العديد من العوامل الخارجية في أداء الكاميرات، بما في ذلك وجود الأتربة أو العوائق على العدسة. تفحص المنطقة دائماً بعينيك. عند الرجوع إلى الخلف، راجع إلى النقاط الخفية واستخدم كل المرايا. استخدم الكاميرات لأغراض الاسترشاد فقط. إن نظام تنبيه حركة المرور الخلفية غير مصمم ليحل محل الفحص البصري المباشر الذي تجربته بنفسك، كما أنه لا يُعد بديلاً عن القيادة بانتباه.

التسارع مع مراعاة العوائق

تم تصميم التسارع مع مراعاة العوائق لتقليل تأثير الاصطدام من خلال تقليل عزم دوران المحرك وفي بعض الحالات من خلال استخدام الفرامل، إذا اكتشفت Model S وجود جسم في مسار قيادتها. تعرض لوحة أجهزة القياس تحذيراً مرئياً وتصدر صوتاً عند استخدام المكابح أو توماتيكياً. على سبيل المثال، إذا اكتشفت Model S، أثناء وقوفها أمام باب مغلق مع تشغيل وضع القيادة، أنك ضغطت بقوة على دواسة التسارع. على الرغم من أن Model S ستتسارع وتصطدم بباب المرآب، قد يعمل عزم الدوران المخفض على تقليل الضرر.

تم تصميم Obstacle-Aware Acceleration لتعمل فقط عند حدوث كل هذه الحالات معاً:

- يتم تشغيل وضع القيادة أو الرجوع إلى الخلف.
- Model S متوقفة أو تتحرك بسرعة أقل من 16 كم/ساعة.
- Model S تكتشف جسماً في مسار القيادة المباشر.

لتعطيل التسارع مع مراعاة العوائق، المس عناصر التحكم < القيادة الذاتية ثم المس التسارع مع مراعاة العوائق.

تحذير: تم تصميم Obstacle-Aware Acceleration للتقليل من شدة الاصطدام. ولم يتم تصميمها لتفادي الاصطدام.

تحذير: قد لا يحد التسارع مع مراعاة العوائق من عزم الدوران في كل الحالات، كما يحدث عند الانعطاف الحاد في ساحة الانتظار. يمكن لعدة عوامل، تشمل الظروف البيئية والمسافة الفاصلة عن العائق وتصرفات السائق، أن تحد من التسارع مع مراعاة العوائق أو تؤخره أو تمنعه.

تحذير: لا تعتمد على Obstacle-Aware Acceleration للتحكم في التسارع أو تفادي شدة الاصطدام أو الحد منها ولا تحاول اختبار Obstacle-Aware Acceleration. فقد يؤدي القيام بذلك إلى تلف بالغ للممتلكات أو حدوث إصابة أو حالة وفاة.

تحذير: يمكن أن يؤثر العديد من العوامل في أداء Obstacle-Aware Acceleration، ما يؤدي إلى تقليل عزم دوران المحرك بشكل غير ملائم أو في وقت غير مناسب و/أو الكبح غير المطلوب. تقع على عاتق السائق مسؤولية القيادة بأمان والحفاظ على التحكم في Model S في كل الأوقات.



التحكم في Speed Assist

لتعديل إعداد إنذار حد السرعة، المس عناصر التحكم < القيادة الذاتية والمس إنذار حد السرعة، ثم اختر أحد هذه الخيارات:

- Off - لا يتم عرض تحذيرات حد السرعة ولا تُطلق الصافرات.
- Display - يتم عرض إشارات حد السرعة على لوحة أجهزة القياس ويزيد حجم الإشارة عندما تتجاوز حد السرعة المحدد.
- جرس - بالإضافة إلى العرض المرئي، ينطلق صوت الصافرة عندما تتجاوز حد السرعة المحدد.

كما يمكنك أيضاً تعيين طريقة تحديد حد السرعة:

- Relative - يمكنك ضبط انحراف حد السرعة (+ أو -) إذا كنت لا تريد استقبال تنبيه إلا عند تجاوز مقدار حد الانحراف عن حد السرعة بمقدار معين. على سبيل المثال، يمكنك زيادة الانحراف إلى + 10 كم/ساعة إذا كنت ترغب في عرض تحذير عندما تتجاوز حد السرعة بمقدار 10 كم/ساعة.

ملاحظة: يؤثر الانحراف عن حد السرعة أيضاً في الرقم الموضح في أيقونة السرعة الرمادية على لوحة أجهزة القياس.

ملاحظة: لا يكون Speed Assist دقيق دائماً. في بعض الحالات، يمكن أن يتم حساب موقع الطريق بشكل غير صحيح ويمكن أن يعرض مساعد السرعة سرعة طريق مجاور قد يكون له حد سرعة مختلف بشكل مباشر. على سبيل المثال، قد يفترض مساعد السرعة أن Model S تتحرك على طريق سريع ذي وصول محدود في حين أنها في واقع الأمر تتحرك في شارع فرعي مجاور، والعكس صحيح.

ملاحظة: يتم حفظ الإعداد الذي اخترته لحين تغييره يدوياً.

القيود وعدم الدقة

قد لا يعمل Speed Assist بكفاءة كاملة أو قد يوفر معلومات غير دقيقة في مثل هذه الحالات:

- الرؤية سيئة وإشارات حد السرعة غير مرئية بوضوح (نتيجة الأمطار الغزيرة، الجليد، الضباب، أو غيرها).
- إعاقة الضوء الساطع (كالصادر من الأضواء الأمامية المقبلة أو ضوء الشمس المباشر) لرؤية الكاميرا (الكاميرات).
- Model S تتم قيادتها بالقرب من سيارة أمامها، مما يعيق رؤية الكاميرا (الكاميرات).
- إعاقة الزجاج الأمامي لرؤية الكاميرا (الكاميرات) (ضباب، أتساخ، تغطيته بملصق، وما إلى ذلك).
- حجب الأجسام لإشارات حد السرعة.
- حدود السرعة المخزنة في قاعدة بيانات الخريطة غير صحيحة أو غير محدثة.

آلية عمل Speed Assist

Model S يعرض حد السرعة على لوحة أجهزة القياس ويمكنك اختيار هل يتم تحذيرك أم لا وكيفية تحذيرك عند تجاوز حد السرعة. إضافة إلى ذلك، قد يظهر مخطط باللون الأزرق حول أيقونة حد السرعة لإعلامك بأنك قد تجاوزت حد السرعة.

يمكنك ضبط التحذيرات بناءً على حد السرعة المفروض الذي أدخلته يدوياً، بدلاً من استخدام حد السرعة المكتشف.

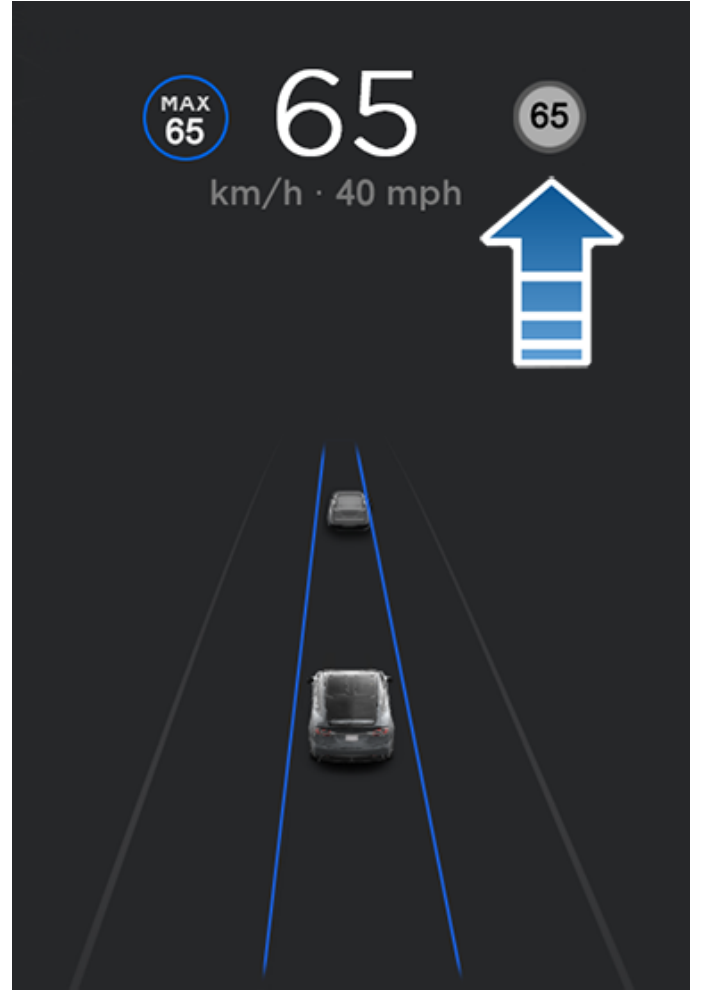

في الحالات التي يتعذر على Model S تحديد حد السرعة، أو إذا لم يتمكن مساعد السرعة من التأكد من دقة حد السرعة المكتشف، فقد لا تعرض لوحة أجهزة القياس إشارة حد السرعة ولا يتم عرض التحذيرات.

ملاحظة: تتوقف إنذارات حد السرعة بعد عشر ثوانٍ، أو عندما تقل سرعة Model S عن الحد المحدد.

تحذير: لا تعتمد على Speed Assist في اكتشاف حد السرعة المناسب أو سرعة القيادة. التزم دائماً بالقيادة بسرعة آمنة وفقاً لحركة المرور وظروف الطريق.



- Model S تتم قيادتها في منطقة لا يتوفر فيها نظام تحديد المواقع العالمي (GPS) أو بيانات الخريطة أو حيث يتعذر اكتشاف إشارات حد السرعة.
- إشارات المرور غير المتوافقة مع التنسيقات القياسية التي يمكن التعرف عليها، مثل إشارات السرعة الرقمية أو المؤقتة.
- تغيير طريق أو حد سرعة مؤخراً.

تحذير: لا تمثل القائمة أعلاه قائمة شاملة للحالات التي قد تتداخل مع التشغيل الصحيح لـ Speed Assist. قد يخفق Speed Assist في إصدار الإنذارات للعديد من الأسباب الأخرى.



إعدادات السلامة والأمان

نبذة عن نظام الأمان

ملاحظة: وفي الحالة غير مرجحة الحدوث التي تتوقف فيها شاشة اللمس عن الاستجابة، قد يتعذر عليك إدخال رقم PIN. في هذه الحالة، عليك أن تحاول أولاً إعادة تشغيل شاشة اللمس (راجع إعادة تشغيل شاشة اللمس أو لوحة أجهزة القياس). إذا كانت لا تزال شاشة اللمس لا تستجيب، فيمكنك تجاوز "رمز PIN للقيادة" في تطبيق الهاتف المحمول من Tesla عن طريق لمس الأمان والسائقون < مسح رمز PIN. لا يمكنك مسح رمز PIN إلا إذا كنت مالك السيارة.

رمز PIN لصندوق القفازات

يمكنك حماية المحتويات الموجودة في صندوق القفازات باستخدام رقم PIN مكون من 4 أرقام (غير مرتبط برمز PIN للقيادة). للتمكين، المس عناصر التحكم < الأمان < رمز PIN لصندوق القفازات واتبع التوجيهات على شاشة اللمس. عند تمكينه، ستكون مطالباً بإدخال رمز PIN لفتح صندوق القفازات. حدد التبديل للتعطيل ثم أدخل رمز PIN لإزالة إجراء حماية السلامة الإضافية.

إذا نسيت رمز PIN لصندوق القفازات، فقم بإعادة تعيينه من خلال إدخال بيانات اعتماد تسجيل الدخول من Tesla، ثم اتبع التوجيهات المعروضة على شاشة اللمس.

ملاحظة: يؤدي استخدام رمز PIN لصندوق القفازات إلى السماح بفتح صندوق القفازات حتى عندما تكون Model S في وضع الخادم.

وضع حد السرعة

يتيح لك وضع حد السرعة الحد من التسارع وسرعة القيادة القصوى وفقاً للقيمة المختارة بين 80 و193 كم/ساعة. عند استخدام هذه الميزة للمرة الأولى، يجب إنشاء رمز PIN مكون من 4 أرقام ويجب استخدامه لتمكين وضع حد السرعة وتعطيله. عند التمكين ووصول سرعة القيادة إلى السرعة القصوى خلال 5 كم/ساعة تقريباً، وتعرض لوحة أجهزة القياس رسالة، وترسل Model S إشعاراً إلى تطبيق الجوال. يمكنك أيضاً لمس الأمان < وضع حد السرعة لتمكينه من تطبيق الهاتف المحمول من Tesla. لتمكين وضع حد السرعة:

1. تأكد من وجود Model S في وضع الركن.
2. المس عناصر التحكم < الأمان < وضع حد السرعة على شاشة اللمس.
3. حدد سرعة القيادة القصوى.
4. اسحب شريط التمرير إلى وضع التشغيل.
5. أدخل رمز PIN المكون من 4 أرقام الذي تريد استخدامه لتمكين وضع حد السرعة أو تعطيله.

ملاحظة: إذا نسيت رمز PIN، يمكنك تعطيل وضع حد السرعة من خلال إدخال بيانات اعتماد تسجيل الدخول الخاصة بحساب Tesla الخاص بك.

ملاحظة: أثناء تمكين وضع حد السرعة، يتم تعيين إعداد التسارع أوتوماتيكياً على هادئ.

تحذير: يمكن أن تزيد القيادة على المنحدرات من سرعة القيادة وتتسبب في تجاوز Model S للسرعة القصوى المحددة.

إذا لم تكتشف Model S مفتاحاً قريباً وتم فتح باب أو صندوق السيارة أثناء قفلها، فسينطلق صوت إنذار. كما تومض المصابيح الأمامية وإشارات الانعطاف. لإلغاء تنشيط الإنذار، اضغط على أي زر في سلسلة المفاتيح.

لتمكين نظام الإنذار أو تعطيله يدوياً، المس عناصر التحكم < الأمان < إنذار الأمان. عند التمكين، تقوم Model S بتنشيط إنذارها مدة دقيقة واحدة بعد خروجك، ويتم قفل الأبواب، ولا يتم بعدها اكتشاف مفتاح تم التعرف عليه.

تصدر صافرة الإنذار المدعومة ببطارية صوتاً (إذا كانت السيارة مزودة بذلك) في حالات فتح الباب أو صندوق السيارة المقفلين مع عدم اكتشاف Model S مفتاحاً بالقرب منها. إذا كنت ترغب أيضاً في أن تصدر هذه الصافرة صوتاً في الحالات التي تكتشف فيها السيارة حركة داخل المقصورة، فقم بتمكين الإمالة/التطفل (إذا كانت السيارة مزودة بذلك).

ملاحظة: إذا كانت Model S في وضع الحراسة (راجع كيفية استخدام وضع الحراسة باستخدام محرك أقراص USB المحمول)، فلن يتوفر إعداد إنذار الأمان.

ترقية منع السرقة المحسنة (إذا كانت السيارة مزودة بذلك)

إذا كانت سيارتك مزودة بترقية منع السرقة المحسنة، فسينطلق صوت البوق في المواقف التي يتم فيها فتح الباب أو صندوق السيارة المقفل مع عدم اكتشاف Model S مفتاحاً بالقرب منها. إذا كان إعداد الإمالة/التطفل قيد التشغيل، فسيصدر صوت البوق أيضاً في حال اكتشفت Model S حركة داخل المقصورة أو في حال تحريك السيارة أو إمالتها (على سبيل المثال، باستخدام جرار سحب أو رافعة). لتشغيل نظام اكتشاف الإمالة/التسلل أو إيقاف تشغيله، المس عناصر التحكم < السلامة < الإمالة/التسلل.

:PIN to Drive

لمزيد من الأمان، يمكنك منع قيادة Model S إلا عند إدخال رقم تعريف شخصي (PIN) مكون من 4 أرقام. لتمكين هذا الإعداد، المس عناصر التحكم < السلامة < رقم PIN للقيادة واتبع المطالبات المعروضة على الشاشة لإنشاء رقم PIN خاص بالقيادة.

عند تمكينه، بالإضافة إلى إدخال رقم PIN مكون من 4 أرقام للقيادة، يجب أيضاً أن تستخدمه للدخول إلى وضع الخادم لأول مرة وإنشاء رقم PIN المكون من 4 أرقام للخادم للدخول إلى وضع الخادم والخروج منه. عند الوجود في وضع الخادم، يمكن قيادة Model S دون اضطراب الخادم إلى إدخال رقم PIN خاص بالقيادة. بالإضافة إلى ذلك، يتم تمكين الإعداد رقم PIN للقيادة عندما يكون وضع الخادم نشطاً.

إذا نسيت رقم التعريف الشخصي للقيادة الخاص بك، فالمس الرابط لإدخال بيانات اعتماد تسجيل الدخول إلى Tesla على النافذة المبنية الخاصة برمز PIN للقيادة، ثم اتبع التعليمات المعروضة على شاشة اللمس.



تحذير: ليست ميزة وضع حد السرعة بديلاً عن التقدير الجيد والتدريب على القيادة والحاجة إلى مراقبة حدود السرعة وظروف القيادة عن كثب. قد تقع حوادث عند القيادة بأي سرعة وتقع على عاتقك مسؤولية القيادة بأمان.

مسح بيانات المتصفح

يمكنك مسح بيانات المتصفح في السيارة (كما تفعل على الحاسوب أو الهاتف الذكي) بالانتقال إلى عناصر التحكم > الخدمة > مسح بيانات المتصفح. يكون هذا مفيداً في العديد من الحالات، مثل مسح الإعدادات أو عمليات البحث من قِبل سائق آخر.

حدد مربعات الاختيار على النافذة المنبثقة في شاشة اللمس لاستبعاد العلامات المرجعية و/أو السجل من أجل راحتك.



○ أوتوماتيكي: تحفظ Dashcam أحد التسجيلات أوتوماتيكيًا على محرك أقراص USB المحمول عندما تكتشف Model S حدثًا متعلقًا بالسلامة، مثل الاصطدام أو انفتاح الوسادة الهوائية. عند تحديد أوتوماتيكي، يمكن أن يتغير الاكتشاف ويخضع لطاقة السيارة وحالة السكون وحالة القيادة الذاتية.

ملاحظة: ثمة عدة عناصر تحدد ما إذا كانت Dashcam تحتفظ أوتوماتيكيًا بتسجيل حدث مهم متعلق بالسلامة (على سبيل المثال، مقدار القوة وما إذا كانت الوسادات الهوائية منتفخة أم لا، وما إلى ذلك). لا تعتمد على Dashcam لتسجيل كل الأحداث المهمة المتعلقة بالسلامة أوتوماتيكيًا.

○ يدوي: يجب لمس أيقونة Dashcam يدويًا لحفظ تسجيل آخر عشر دقائق من اللقطات.

○ الضغط على البوق: عند الضغط على البوق، تحفظ Dashcam تسجيل آخر عشر دقائق من اللقطات. يمكنك تمكين ذلك مع التشغيل الأوتوماتيكي أو اليدوي في الوقت نفسه.

4. بمجرد التمكين، تشير أيقونة Dashcam إلى وقت حفظ اللقطات.



تغيير الأيقونة لعرض حالة Dashcam:

التسجيل: Dashcam تقوم بالتسجيل. لحفظ لقطة الفيديو، المس الأيقونة. لإيقاف التسجيل مؤقتًا، اضغط مطولاً على الأيقونة.



متوفرة: Dashcam متوفرة ولكنها لا تسجل بنشاط. المس أيقونة Dashcam لبدء تسجيل لقطات الفيديو.



متوقفة مؤقتًا: تم إيقاف Dashcam مؤقتًا. لاستئناف التسجيل، المس الأيقونة. لتجنب فقدان لقطات الفيديو، أوقف Dashcam مؤقتًا قبل إزالة محرك الأقراص المحمول.



مشغولة: Dashcam بصدد عملية تحميل لقطات الفيديو أو حفظها أو حذفها. عندما تكون Dashcam مشغولة، لا يتم التقاط لقطات فيديو وتسجيلها.



تم الحفظ: تم حفظ اللقطات.



ملاحظة: استناداً إلى منطقة السوق وتكوين السيارة والخيارات المشتراة وإصدار البرنامج، قد لا تكون سيارتك مزودة بكاميرا Dashcam أو قد لا تعمل الميزات على النحو الموضح تماماً. تقع على عاتقك وحدك مسؤولية الرجوع إلى اللوائح المحلية وقيود الملكية والامتثال لها فيما يخص استخدام الكاميرات.

تُسجّل Dashcam لقطات فيديو للبيئة المحيطة بالسيارة في أثناء القيادة. استخدم Dashcam لتسجيل حوادث القيادة أو أحداث أخرى مهمة؛ مثلما تقوم بتسجيل هذه الأحداث باستخدام Dashcam خارجية على السيارات الأخرى.

توجد أيقونة Dashcam في مشغل التطبيقات. يمكنك إضافة تطبيق Dashcam إلى الشريط السفلي لسهولة الوصول إليه (راجع تخصيص تطبيقاتي). عندما تكون Model S في وضع الركن، يؤدي لمس أيقونة Dashcam إلى تشغيل العارض (راجع عرض تسجيلات الفيديو).



لحماية خصوصيتك، يتم حفظ تسجيلات الفيديو بشكل محلي في ذاكرة محرك أقراص USB المحمول مضمنة تم تنسيقها. ولا يتم إرسال التسجيلات إلى Tesla Model S. لا تسجل السيارة مقاطع فيديو عند إيقاف Dashcam.

كيفية استخدام Dashcam

1. قم بتهيئة محرك أقراص USB المحمول. يتطلب تشغيل Dashcam محرك أقراص USB مسبق التهيئة بطريقة مناسبة وإدخاله في منفذ USB بالسيارة لتخزين لقطات الفيديو واستردادها. تم تزويد السيارات المصنوعة بداية من عام 2020 تقريباً بمحرك أقراص USB المحمول مسبق التهيئة في صندوق القفازات. ثمة طريقتان لتهيئة محرك الأقراص المحمول عند الضرورة:

○ تهيئة محرك الأقراص المحمول باستخدام Model S. أدخل محرك الأقراص المحمول في منفذ USB وانتقل إلى عناصر التحكم < الأمان > لتنسيق محرك أقراص USB.

○ قم بتهيئة محرك الأقراص المحمول على جهاز كمبيوتر. راجع متطلبات محرك أقراص USB لتسجيل مقاطع الفيديو للاطلاع على مزيد من المعلومات.

2. أدخل محرك أقراص USB المحمول في منفذ USB بالسيارة، ويفضل أن يكون المنفذ الموجود في صندوق القفازات (إذا كانت مزودة بذلك).

3. قم بتمكين Dashcam عن طريق لمس عناصر التحكم < الأمان > Dashcam. تتيح Dashcam لك اختيار كيفية حفظ لقطات الفيديو ووقت حفظها. يمكنك الاختيار بين ما يلي:



5. بمجرد حفظ اللقطات المرغوبة، يمكنك عرض المقاطع على شاشة اللمس أو جهاز كمبيوتر:

- شاشة اللمس: تأكد من أن Model S في وضع الركن واللمس أيقونة Dashcam الموجودة في مشغل التطبيق. يتم تنظيم مقاطع الفيديو تبعاً للطابع الزمني. راجع عرض تسجيلات الفيديو للاطلاع على مزيد من المعلومات.
- جهاز الكمبيوتر: أدخل محرك الأقراص المحمول USB في جهاز كمبيوتر وانتقل إلى ملف TeslaCam. يتم تنظيم مقاطع الفيديو تبعاً للطابع الزمني. راجع عرض تسجيلات الفيديو للاطلاع على مزيد من المعلومات.

6. لإيقاف Dashcam، انتقل إلى عناصر التحكم < الأمان > Dashcam < إيقاف. في حال تعيين Dashcam على الوضع الأوتوماتيكي أو اليدوي أو الضغط على البوق، يتم تمكين Dashcam تلقائياً (ولكن قد لا تحفظ لقطات الفيديو بنشاط، وفقاً لتفضيلاتك) في كل مرة تقود فيها السيارة.



كيفية استخدام وضع الحراسة (باستخدام محرك أقراص USB المحمول)

1. يتطلب وضع الحراسة محرك أقراص USB تمت تهيئته بصورة مناسبة وإدخاله في منفذ USB بالسيارة. تم تزويد السيارات المصنوعة بداية من عام 2020 تقريباً بمحرك أقراص USB المحمول مسبق التهيئة في صندوق القفازات. ثمة طريقتان لتنسيق محرك أقراص USB:
 - أدخل محرك أقراص USB في منفذ USB وانتقل إلى عناصر التحكم < الأمان > لتنسيق محرك أقراص USB. تقوم السيارة بتنسيق محرك أقراص USB أوتوماتيكياً.
 - قم بتنسيق محرك أقراص USB على جهاز كمبيوتر. راجع متطلبات محرك أقراص USB لتسجيل مقاطع الفيديو للاطلاع على مزيد من المعلومات.
2. أدخل محرك أقراص USB المحمول في منفذ USB بالسيارة، ويفضل أن يكون المنفذ الموجود في صندوق القفازات (إذا كانت السيارة مزودة بذلك).
3. عندما تكون السيارة في وضع الركن، قم بتمكين Dashcam عن طريق الانتقال إلى عناصر التحكم < الأمان > Dashcam (يجب تمكين Dashcam من أجل تشغيل وضع الحراسة).
4. المس عناصر التحكم < الأمان > وضع الحراسة < تشغيل. بمجرد تمكينه، تتحول أيقونة وضع الحراسة في شريط الحالة إلى اللون الأحمر.



ملاحظة: لا تتوفر تسجيلات الكاميرا الخلفية إلا في السيارات المصنعة بعد فبراير 2018 تقريباً.

عند تمكينه، يكون وضع الحراسة في حالة التباطؤ، مستعداً لإصدار الإنذار وحفظ لقطات للحدث المتعلق بالأمان إذا تم تشغيله. راجع عرض تسجيلات الفيديو للحصول على مزيد من المعلومات حول عرض اللقطات.

5. لتمكين/تعطيل وضع الحراسة يدوياً حتى الرحلة القادمة، المس أيقونة وضع الحراسة. يتم إيقاف وضع الحراسة عندما لا تكون الأيقونة باللون الأحمر.



يمكنك إيقاف وضع الحراسة من خلال عناصر التحكم < الأمان > وضع الحراسة للتعطيل في أكثر من دورة قيادة واحدة.

ملاحظة: استناداً إلى منطقة السوق وتكوين السيارة والخيارات المشتراة وإصدار البرنامج، قد لا تكون سيارتك مزودة بوضع الحراسة أو قد لا تعمل الميزات على النحو الموضح تماماً. تقع على عاتقك وحدك مسؤولية الرجوع إلى اللوائح المحلية وقبوض الملكية والامتثال لها فيما يخص استخدام الكاميرات.

عند تمكين الكاميرات والمستشعرات (إذا كانت السيارة مزودة بذلك) في سيارتك، فإنها تظل قيد التشغيل وتكون جاهزة لتسجيل أي نشاط مشبوه حول السيارة عندما تكون Model S مغلقة وفي وضع الركن. فكر في وضع الحراسة بوصفه نظام أمان ذكياً للسيارة ينبهك عندما يكتشف تهديدات قريبة محتملة.

إذا تم اكتشاف تهديد أو حددت مستشعرات السيارة وجود حركة شديدة غير منتظمة مثل ما يحدث عند سحب السيارة أو اهتزازها، فإن وضع الحراسة يقوم بما يلي:

- إضاءة المصابيح الأمامية بشكل وامض.
- تشغيل الإنذار.
- عرض رسالة على شاشة اللمس من أجل إبلاغ الأشخاص خارج السيارة بأن الكاميرات قد تقوم بالتسجيل.
- إرسال التنبيهات إليك بشأن الإنذار على تطبيق الجوال.
- حفظ لقطات الحدث على محرك أقراص USB (إذا كان مركباً في السيارة).

تم تعطيل وضع الحراسة بشكل افتراضي. يمكنك استخدام الأوامر الصوتية أو تطبيق الجوال من Tesla لتمكين وضع الحراسة أو تعطيله بسهولة. لتمكين وضع الحراسة باستخدام الأوامر الصوتية، قل "حافظ على Tesla بأمان" أو "حافظ على سيارتي بأمان" أو "شغل وضع الحراسة" أو "قم بتمكين وضع الحراسة" (راجع الأوامر الصوتية).

لا يتوفر وضع الحراسة في وضع الطاقة المنخفضة (راجع #unique_315). إذا دخلت Model S في وضع الطاقة المنخفضة، فإن وضع الحراسة سيتوقف ويرسل تطبيق الهاتف المحمول إشعاراً إليك. قد يزيد استهلاك الطاقة عند تنشيط Sentry Mode.

ملاحظة: عند تمكين وضع الحراسة، لن تكون إعدادات إنذار الأمان (عناصر التحكم < السلامة > إنذار الأمان) متوفرة.

⚠ تحذير: لا تعتمد على وضع الحراسة لحماية Model S من كل التهديدات الأمنية المحتملة. يستخدم وضع الحراسة العديد من العوامل لتحديد ما إذا كان سيتم تنشيط إنذار الأمان. قد لا يتم اكتشاف كل التأثيرات وقد لا ينشط الإنذار في كل المواقف. في حين يساعد هذا النظام على الحماية من بعض التهديدات، فإنه لا يمكن لأي نظام أمان منع التعرض لجميع الهجمات.

ملاحظة: لا يرسل وضع الحراسة الإشعارات إلى تطبيق الجوال إلا عند تشغيل الإنذار، أو عندما يحاول شخص ما فتح الباب أو صندوق السيارة، أو عند اكتشاف حركات غير منتظمة مفاجئة بواسطة السيارة. إذا لم يحدد وضع الحراسة الحدث على أنه تهديد واضح، فإن السيارة تسجل اللقطات ولكن لا تصدر إنذاراً.

كيفية استخدام وضع الحراسة (من دون استخدام محرك أقراص USB المحمول)

عند تمكين وضع الحراسة واكتشاف حدث متعلق بالأمان ولكن بدون توصيل محرك أقراص USB بمنفذ USB، تنبهك سيارتك من خلال تطبيق الهاتف، بدون أي تسجيلات من الكاميرا.

إعدادات وضع الحراسة

• استثناء مواقع معينة

في عناصر التحكم < الأمان > وضع الحراسة، يمكنك تحديد ما إذا كنت ترغب في عدم تمكين وضع الحراسة في مواقع معينة (راجع [وجهات المنزل والعمل والمفضلة](#) لمزيد من المعلومات):

- **استبعاد المنزل:** لا يتم تمكين وضع الحراسة أوتوماتيكياً في الموقع الذي تم تعيينه كالمنزل في قائمة التفضيلات الخاصة بك.
- **استبعاد العمل:** لن يتم تمكين وضع الحراسة أوتوماتيكياً في الموقع الذي تم تعيينه كالعمل في قائمة التفضيلات الخاصة بك.
- **استبعاد المفضلات:** لن يتم تمكين وضع الحراسة أوتوماتيكياً في أي موقع موجود في قائمة التفضيلات الخاصة بك.

ملاحظة: للتعرف على موقع تم إدراجه بوصفه موقع منزل أو عمل أو مكاناً مفضلاً، يجب ركن Model S ضمن مسافة 500 متر تقريباً من الموقع المحفوظ.

لتعيين موقع المنزل أو العمل، المس تنقل < تعيين المنزل/تعيين العمل. لتعيين مكان مفضل، المس النجمة عند عرض العنوان على الخريطة. يؤدي تشغيل وضع الحراسة أو إيقاف تشغيله يدوياً باستخدام شاشة اللمس أو تطبيق الجوال إلى إلغاء تفضيلات استبعاد "المنزل" أو "العمل" أو "المفضلات" حتى تقوم بالرحلة التالية.

• تعيين الاكتشاف المستند إلى الكاميرا

عند تمكين الاكتشاف المستند إلى الكاميرا، يستخدم وضع الحراسة الكاميرات الخارجية للسيارة بالإضافة إلى مستشعراتها لاكتشاف حدث متعلق بالأمان أثناء ركن السيارة، إذا تم تعطيله، فإن سيارتك ستحفظ المقاطع على محرك أقراص USB فقط إذا تم اكتشاف تهديد مادي. للضبط، المس عناصر التحكم < الأمان > وضع الحراسة < الاكتشاف المستند إلى الكاميرا.

راجع [عرض تسجيلات الفيديو](#) للحصول على مزيد من المعلومات حول عرض لقطات وضع الحراسة.

ملاحظة: عندما تصل وحدة التخزين الداخلية إلى سعتها الكاملة، ستحل التسجيلات الجديدة محل التسجيلات القديمة.



متطلبات محرك أقراص USB لتسجيل مقاطع الفيديو

4. بمجرد التعرف على محرك أقراص USB، تأكد من ظهور أيقونة Dashcam ووضع الحراسة في الجزء العلوي من شاشة اللمس. Model S جاهزة الآن لتسجيل مقاطع الفيديو.

ملاحظة: قد تحتاج إلى تمكين وضع الحراسة أولاً (إذا كانت السيارة مزودة بذلك) من خلال لمس عناصر التحكم < الأمان > وضع الحراسة.

عرض تسجيلات الفيديو

إذا تم حفظ لقطات، فيمكنك عرض المقاطع على شاشة اللمس، أو في تطبيق Tesla للهاتف المحمول، أو على جهاز كمبيوتر.

عند امتلاء مساحة محرك أقراص USB، لن يمكن حفظ لقطات الفيديو. لمنع امتلاء مساحة محرك أقراص USB، يجب عليك نقل مقاطع الفيديو المحفوظة إلى جهاز آخر بانتظام وحذفها من محرك أقراص USB.

عند التمكين، تسجل Dashcam ووضع الحراسة اللقطات في دورات. ويتم مسح اللقطات بتسجيل غيرها بشكل مستمر ما لم تقم بحفظها. يجب أن تحفظ اللقطات المطلوبة بهدف عرضها، وإلا فسيتم حذف اللقطات بتسجيل غيرها. راجع **Sentry Mode** و **Dashcam** للحصول على مزيد من المعلومات حول حفظ اللقطات.

يتم تسجيل أربعة مقاطع فيديو لكل مقطع محفوظ. بواقع واحد لكل كاميرا (الأمامية والخلفية واليسرى واليمنى).

ملاحظة: لا تتوفر تسجيلات الكاميرا الخلفية إلا في السيارات المصنعة بعد فبراير 2018 تقريباً.

عند عرض التسجيلات على شاشة اللمس بالسيارة أو في تطبيق الهاتف المحمول، يمكنك رؤية المعلومات من وقت تسجيل مقطع الفيديو، بما في ذلك ترس السيارة والسرعة وزاوية عجلة القيادة وما إلى ذلك.

ملاحظة: تتطلب هذه الميزة إصدار تطبيق الهاتف المحمول Tesla 4.51.5 أو إصداراً أعلى.

تحذير: تعرض تسجيلات Dashcam تفاصيل مثل سرعة السيارة وزاوية تدوير عجلة القيادة وحالة أنظمة القيادة الذاتية وما إلى ذلك. ونظراً إلى الاختلافات الجوهرية في آليات أخذ عينات البيانات والقواعد الزمنية، قد توجد بعض التأخيرات أو الاختلافات الطفيفة بين المعلومات المعروضة والبيانات المسجلة بواسطة أنظمة السيارة الأخرى. المعلومات المعروضة للرجوع إليها فقط، وقد لا تعكس كل تفاصيل أحداث السيارة المحددة.

العرض على شاشة اللمس

يمكنك عرض مقاطع الفيديو المسجلة على شاشة اللمس عندما تكون Model S في وضع الركن. المس أيقونة Dashcam الموجودة في مشغل التطبيق.

ملاحظة: قد لا تتوفر إمكانية تهيئة لقطات الفيديو وتخزينها على محركات أقراص USB في سيارتك اعتماداً على تاريخ التصنيع وتكوين السيارة.

تتطلب بعض الميزات استخدام مشغل أقراص USB (على سبيل المثال: Dashcam ووضع الحراسة) يستوفي الشروط التالية:

- سعة تخزين لا تقل عن 64 جيجابايت. استخدم محرك أقراص USB بسعة تخزين خالية كبيرة قدر الإمكان. يمكن لمشاهد الفيديو أن تشغل مساحة كبيرة.
- سرعة كتابة ثابتة تبلغ 4 ميجابايت/ثانية على الأقل. لاحظ أن سرعة الكتابة الثابتة تختلف عن سرعة الكتابة القصوى.
- متوافق مع منفذ USB 2.0. في حال استخدام محرك أقراص USB 3.0، يجب أن يدعم أيضاً منفذ USB 2.0.
- تم التنسيق بطريقة صحيحة (إما أوتوماتيكياً وإما يدوياً).

ملاحظة: في بعض مناطق السوق يمكنك شراء محركات أقراص USB الموصى بها على <http://www.tesla.com>

التهيئة الأوتوماتيكية لمحرك أقراص USB

أدخل محرك أقراص USB في منفذ USB أمامي يدعم إمكانية تنسيق لقطات الفيديو وحفظها وعرضها (راجع). ثم المس عناصر التحكم < الأمان > تهيئة محرك أقراص USB. يؤدي هذا إلى تهيئة محرك أقراص USB هذا أوتوماتيكياً بتنسيق exFAT وإنشاء المجلدين TeslaCam. محرك أقراص USB جاهز الآن لتسجيل لقطات الفيديو وحفظها.

لا تتوفر تهيئة محرك أقراص USB إلا عند إدخال محرك أقراص USB (يتضمن قسماً واحداً أو أقل) في أحد منافذ USB الأمامية. سيؤدي اختيار تهيئة محرك أقراص USB إلى محو أي محتوى موجود على محرك أقراص USB. قبل استخدام هذه الميزة، انقل أي محتوى تريد الاحتفاظ به إلى جهاز آخر.

التهيئة اليدوية لمحرك أقراص USB

إذا تعذر على Model S تنسيق محرك أقراص USB، فقم بتنسيقه باستخدام جهاز كمبيوتر:

1. قم تهيئة محرك أقراص USB بتنسيق exFAT أو MS-DOS FAT (بالنسبة إلى أجهزة Mac) أو ext3 أو ext4 أو نظام NTFS غير مدعوم حالياً).

2. قم بإنشاء مجلد أساسي بعنوان TeslaCam. يمكنك استخدام محرك أقراص USB واحد من أجل Dashcam ووضع الحراسة والملفات الصوتية لكن يجب إنشاء أقسام أو مجلدات منفصلة على محرك أقراص USB بتنسيق exFAT.

3. بمجرد التهيئة، قم بإدخال محرك أقراص USB في صندوق القفازات (إذا كانت السيارة مزودة بذلك)، أو استخدم منفذ USB أمامياً في الكونسول المركزي. لا تستخدم منفذ USB خلفياً؛ لأنه مخصص لشحن الأجهزة فقط. قد تستغرق Model S بضع ثوانٍ للتعرف على محرك أقراص USB.



متطلبات محرك أقراص USB لتسجيل مقاطع الفيديو

يتم ترتيب قائمة مقاطع الفيديو وفقاً للموقع والطابع الزمني. يمكنك إيقاف المقاطع مؤقتاً أو إرجاعها أو تسريعها للأمام حسب الحاجة. يمكنك تخزين آخر 10 دقائق من اللقطات بشكل دائم من أي مكان ضمن أحدث لقطات dashcam. قم بتحديد المقطع الأخير وتشغيله للعثور على اللقطة التي تريد حفظها. المس حفظ الموجود في زاوية اللقطات السفلية اليسرى. لحذف مقاطع، المس المزيد من الخيارات (النقاط الثلاث) أعلى القائمة وحدد المقاطع المراد حذفها.

انتقل إلى عناصر التحكم > الأمان > حذف مقاطع Dashcam لحذف كل لقطات Dashcam ووضع الحراسة.

ملاحظة: يتم إيقاف تسجيل Dashcam مؤقتاً عند بدء تشغيل العارض.

العرض على جهاز كمبيوتر

أدخل محرك أقراص USB في جهاز كمبيوتر وانتقل إلى مجلد TeslaCam .

يحتوي المجلد TeslaCam على المجلدات الفرعية التالية:

- RecentClips: يحتوي على ما يصل إلى 60 دقيقة من المحتوى المسجل.
- SavedClips: يحتوي على كل التسجيلات المحفوظة والمعاد تسميتها من مجلد RecentClips.
- SentryClips: يحتوي على تسجيلات من كل الأحداث المتعلقة بالأمان في وضع الحراسة. إذا أصبحت مساحة التخزين على محرك أقراص USB محدودة، فسيتم حذف مقاطع الحراسة الأقدم لتوفير مساحة للمقاطع الجديدة. بمجرد حذفها، لن يمكنك استردادها.



تشغيل عناصر التحكم في المناخ

نظرة عامة على مفاتيح التحكم في درجة الحرارة

تتوفر مفاتيح التحكم في درجة الحرارة في الجزء السفلي من شاشة اللمس. يتم ضبط التحكم في درجة الحرارة بصورة افتراضية على الإعداد التلقائي الذي يحقق الراحة المثلى في كل الظروف المناخية باستثناء الظروف المناخية الأكثر قسوة. عند ضبط درجة حرارة المقصورة عندما تكون في الإعداد التلقائي، يضبط النظام كلاً من التدفئة وتكييف الهواء وتوزيع الهواء وسرعة المروحة أوتوماتيكياً للحفاظ على درجة حرارة المقصورة المحددة.

المس درجة الحرارة المعروضة في أسفل شاشة اللمس للوصول إلى الشاشة الرئيسية لعناصر التحكم في درجة الحرارة، حيث يمكنك ضبط تفضيلات درجة الحرارة الخاصة بك. يمكنك العودة إلى الإعداد الأوتوماتيكي في أي وقت من خلال لمس أوتوماتيكي. المس زر الطاقة على الشاشة الرئيسية لعناصر التحكم في درجة الحرارة للتبديل بين التشغيل والإيقاف. للوصول السريع إلى عناصر التحكم الشائعة، المس > أو < لعرض نافذة درجة الحرارة المنبثقة.

ملاحظة: يعمل نظام التحكم في درجة الحرارة بالبطارية عالية الجهد. لذا، يقل نطاق القيادة نتيجة الاستخدام لفترات طويلة.

تحذير: لتجنب الحروق الناتجة عن الاستخدام لفترة طويلة، يجب توخي الحذر من قيل الأفراد الذين يعانون من اعتلال الجهاز العصبي المحيطي، أو الذين لديهم قدرة محدودة على الشعور بالألم بسبب مرض السكري أو السن أو الإصابة العصبية أو بعض الظروف الأخرى، وذلك عند استخدام نظام التحكم في درجة الحرارة وأنظمة تدفئة المقاعد.

ضبط إعدادات التحكم في درجة الحرارة

ملاحظة: قم بضبط تفضيلات درجة الحرارة، مثل تشغيل نظام تدفئة المقاعد أو تغيير درجة حرارة المقصورة، من دون استخدام اليدين بسهولة بواسطة الأوامر الصوتية (راجع الأوامر الصوتية).

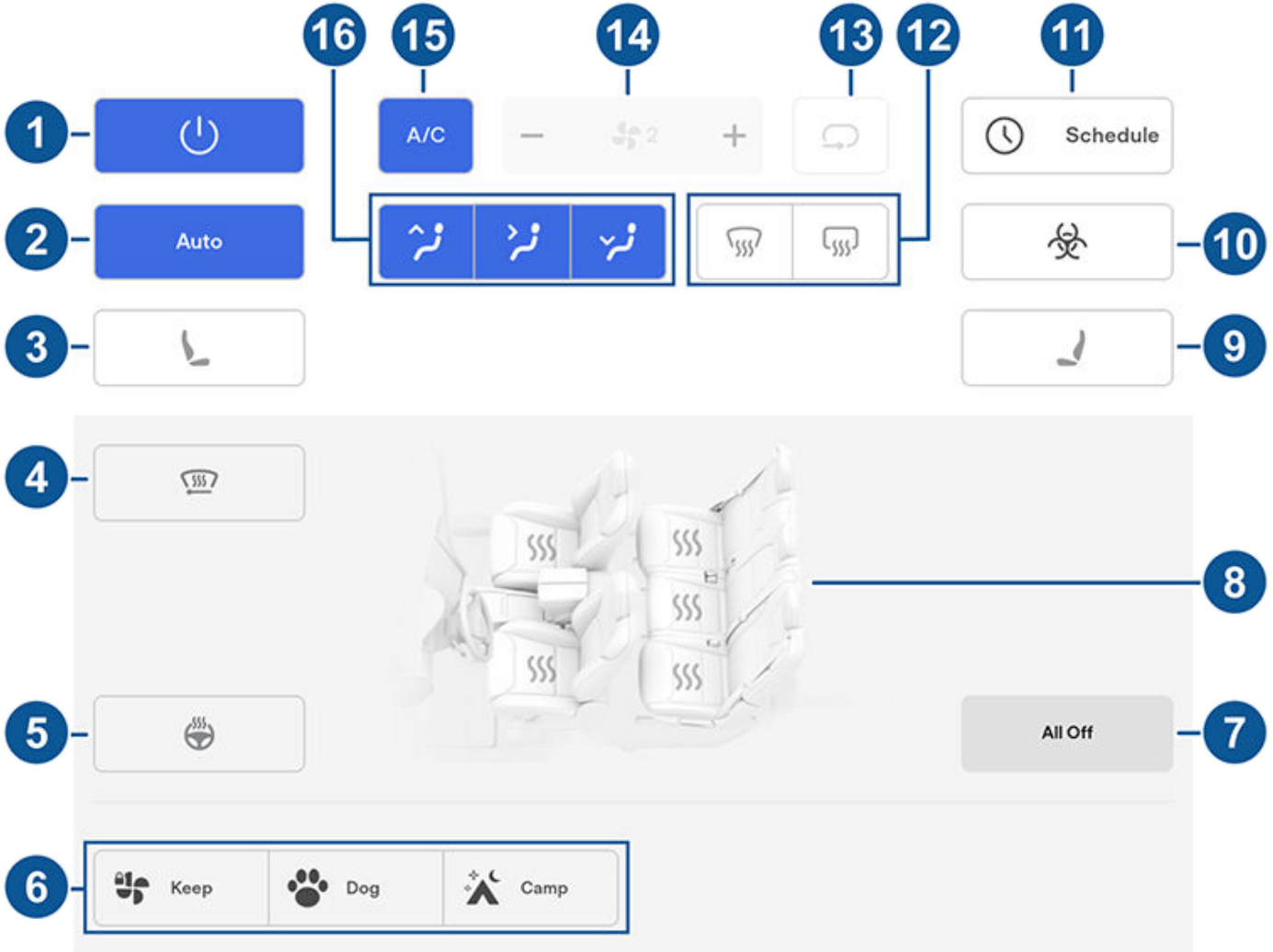

ملاحظة: للوصول بلمسة واحدة إلى أنظمة تدفئة المقاعد ومزيلات الصقيع، يمكنك إضافة عناصر التحكم هذه إلى "تطبيقاتي". راجع تخصيص تطبيقاتي.

1. المس لتشغيل نظام التحكم في المناخ أو إيقاف تشغيله.
 2. المس أوتوماتيكي لتشغيل الإعداد الأوتوماتيكي أو إيقاف تشغيله.
 3. المس أيقونة المقعد في جانب السائق لضبط أنظمة تدفئة المقاعد للسائق. يعمل المقعد على ثلاثة مستويات من 3 (الأعلى) إلى 1 (الأدنى). للوصول بلمسة واحدة إلى أنظمة تدفئة المقاعد، يمكنك إضافتها إلى الشريط في أسفل شاشة للمس (راجع تخصيص تطبيقاتي).
 4. المس لتشغيل مزيلات الصقيع عن الماسحات (إذا كانت السيارة مزودة بذلك). يتم تشغيل ميزة إزالة الصقيع عن الماسحات لمدة 15 دقيقة ثم يتم إيقاف تشغيلها أوتوماتيكيًا.
 5. المس لتشغيل نظام التدفئة الخاص بعجلة القيادة أو إيقاف تشغيله (إذا كانت السيارة مزودة بذلك).
 6. عندما تكون السيارة في وضع الركن، تظهر هذه الإعدادات للسماح لك بالحفاظ على تشغيل نظام التحكم في المناخ حتى إذا غادرت Model S (راجع وضع الحفاظ على تشغيل المناخ ووضع وضع الحيوانات الأليفة ووضع المخيم).
 7. المس لإيقاف تشغيل أنظمة تدفئة المقاعد.
 8. المس لضبط أنظمة تدفئة المقاعد للمقاعد الأمامية والخلفية.
 9. المس أيقونة المقعد في جانب الراكب لضبط أنظمة تدفئة المقاعد للراكب الأمامي. يعمل المقعد على ثلاثة مستويات من 3 (الأعلى) إلى 1 (الأدنى). للوصول بلمسة واحدة إلى أنظمة تدفئة المقاعد، يمكنك إضافتها إلى الشريط في أسفل شاشة للمس (راجع تخصيص تطبيقاتي).
 10. إذا كانت Model S مزودة بمرشح HEPA (مرشح جزيئات هواء عالي الكفاءة) من الدرجة الطبية، فسيضمن هذا المرشح أفضل جودة للهواء داخل المقصورة عندما يكون نظام التحكم في درجة الحرارة قيد التشغيل ويدخل الهواء الخارجي إلى المقصورة (تم إيقاف إعادة التدوير). يتسم مرشح HEPA بفاعليته الكبيرة في إزالة الجسيمات، بما في ذلك التلوث والمواد المسببة للحساسية والبكتيريا وغبار الطلع وأبواغ العفن والفيروسات. يحتوي كل من مرشح HEPA ونظام الترشيح الثانوي أيضاً على الكربون المنشط لإزالة مجموعة كبيرة من الروائح والغازات. عندما تقوم بتشغيل Bioweapon Defense Mode، فسيقلل الضغط الإيجابي داخل المقصورة من كمية الهواء الخارجي الذي يمكن أن يدخل السيارة.
- ملاحظة:** لا يزيل الكربون النشط بعض الغازات، مثل أول أكسيد الكربون، على نحو فعال.
11. عندما تكون Model S في وضع الركن، المس الجدول لتعيين وقت متكرر يومياً عند الرغبة في تجهيز Model S للقيادة من خلال التهيئة المسبقة للبطارية ودرجة حرارة المقصورة و/أو الشحن خارج ساعات الذروة (راجع التكييف المسبق والشحن المجدول).
 12. يوزع مزيل صقيع الزجاج الأمامي تدفق الهواء على الزجاج الأمامي. المس مرة واحدة لإزالة الصباب من الزجاج الأمامي (تتحول الأيقونة إلى اللون الكهرماني). المس مرة ثانية لإزالة الصباب من الزجاج الأمامي. المس مرة ثالثة لإيقاف التشغيل واستعادة الإعدادات السابقة لكل من توزيع الهواء والتدفئة والمروحة.
 13. المس للتحكم في تدفق الهواء داخل المقصورة. يمكن سحب الهواء داخل Model S من الخارج أو يمكن إعادة تدوير الهواء داخل المقصورة.
 14. استخدم شريط التمرير لضبط سرعة المروحة.
- ملاحظة:** قد يؤدي ضبط سرعة المروحة إلى تغيير الإعداد المحدد لكيفية سحب الهواء إلى Model S من أجل زيادة تدفق الهواء أو خفضه.
15. المس لتشغيل نظام تكييف الهواء أو إيقاف تشغيله. يقلل إيقاف تشغيله من التبريد، لكنه يوفر الطاقة.
- ملاحظة:** لأن Model S تدور بصوت أهدأ من السيارة التي تعمل بالبنزين، قد تسمع صوت ضاغط تكييف الهواء عند التشغيل. لتقليل الضوضاء، قلل سرعة المروحة.
16. اختر المكان الذي يتدفق إليه الهواء في المقصورة الأمامية (فتحات تهوية الزجاج الأمامي أو في مستوى الوجه أو في مستوى الأقدام). يمكنك اختيار فتحة تنفيس واحدة أو أكثر.



تشغيل عناصر التحكم في المناخ

للأشخاص ولا يجب استخدامه إلا في فترات زمنية قصيرة تكون أنت موجوداً خلالها بالقرب في حال كانت ثمة حاجة إلى العودة إلى السيارة في الظروف التي يتعدى فيها الحفاظ على درجة الحرارة لفترات أطول.

يتيح لك وضع المخيم إمداد الأجهزة الكهربائية بالطاقة من خلال منافذ USB ومخرج الجهد المنخفض بالإضافة إلى الحفاظ على درجة حرارة المقصورة. تبقى شاشة اللمس مضاءة حتى يمكنك تشغيل الموسيقى أو تصفح الإنترنت أو الاستمتاع بالألعاب في Arcade أو مشاهدة العروض التلفزيونية على Tesla Theater. يمكنك أيضاً التحكم في إعدادات درجة الحرارة والوسائط من هاتف مقترن. بعد Camp Mode مثالياً للبقاء داخل سيارتك عند التخيم أو الانتظار مع طفل مثلاً. أثناء تنشيطه، يتم تعطيل وضع الحراسة ونظام إنذار السيارة. قفل باب الإخلاء غير نشط.

لتشغيل وضع الحفاظ على تشغيل المناخ أو وضع وضع الحيوانات الأليفة أو وضع المخيم:

1. تأكد من أن Model S ليست في وضع الطاقة المنخفضة (راجع #unique_315).
 2. قم بتشغيل وضع الركن. تتوفر إعدادات الحفاظ على تشغيل المناخ ووضع الحيوانات الأليفة ووضع المخيم عندما تكون Model S في وضع الركن فقط.
 3. عند الضرورة، اضبط إعدادات المناخ.
 4. على شاشة عناصر التحكم في المناخ، المس الحفاظ على تشغيل المناخ أو وضع الحيوانات الأليفة أو وضع المخيم.
- ملاحظة:** يمكنك أيضاً التحكم في وضعي وضع الحيوانات الأليفة والمخيم من تطبيق الجوال، عن طريق التمرير إلى أعلى من الشريط الرمادي على شاشة المناخ.

لتخصيص وضع الحيوانات الأليفة، المس عناصر التحكم < العرض < تخصيص وضع الحيوانات الأليفة. في النافذة المنبثقة، يمكنك إدخال اسم حيوانك الأليف وتغيير صورة وضع الحيوانات الأليفة.

يحاول نظام التحكم في المناخ الحفاظ على إعدادات المناخ لديك حتى تخرج من وضع الركن أو توقف تشغيله يدوياً. تجنب استخدام وضع الحفاظ على تشغيل المناخ أو وضع وضع الحيوانات الأليفة أو وضع المخيم عندما يكون مستوى شحن البطارية منخفضاً.

إذا تم تمكين وضع الحفاظ على تشغيل المناخ أو وضع وضع الحيوانات الأليفة أو وضع المخيم، فسيحاول تطبيق الهاتف الجوال من Tesla إرسال إشعارات إليك بشكل متكرر لتذكيرك بالتحقق من عدم ترك أي شيء في Model S إذا انخفض مستوى شحن البطارية إلى أقل من 20%.

ملاحظة: لا يمكن إجراء تحديثات البرنامج في حال تنشيط وضع الحفاظ على تشغيل المناخ أو وضع وضع الحيوانات الأليفة أو وضع المخيم.

نافذة درجة الحرارة المنبثقة

المس أسهم درجة الحرارة الموجودة أسفل شاشة اللمس لعرض نافذة منبثقة لسهولة الوصول إلى بعض عناصر التحكم في درجة الحرارة الأكثر شيوعاً وهي:

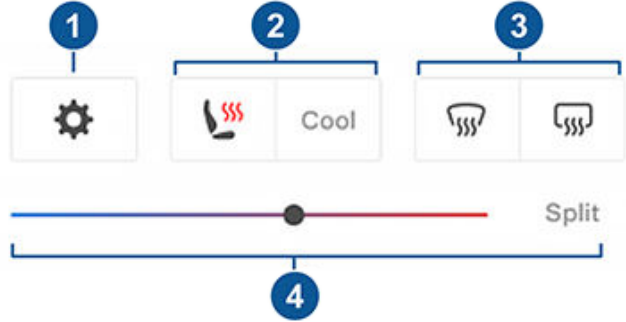

ملاحظة: للوصول بلمسة واحدة إلى أنظمة تدفئة المقاعد ومزيلات الصقيع، يمكنك إضافة عناصر التحكم هذه إلى "تطبيقاتي". راجع تخصيص تطبيقاتي.

1. المس للوصول إلى الشاشة الرئيسية لعناصر التحكم في المناخ.
2. تمكين أو تعطيل تدفئة المقاعد أو تبريدها (إذا كانت السيارة مزودة بذلك).
3. تمكين مزيلات الصقيع عن الزجاج الأمامي أو الخلفي أو تعطيلها.
4. تعديل درجة حرارة المقصورة عن طريق سحب شريط التمرير. ويمكنك كذلك تمكين فصل التحكم في درجة الحرارة والذي يسمح للسائق والراكب الأمامي بتخصيص تفضيلات درجة الحرارة الخاصة بكل منهما على حدة. يمكن للراكب الأمامي لمس أيقونة درجة الحرارة أسفل شاشة اللمس أو شاشة عناصر التحكم الرئيسية في درجة الحرارة للتعديل. المس فصل مرة أخرى لتعطيل فصل التحكم في درجة الحرارة.

وضع الحفاظ على تشغيل المناخ ووضع الحيوانات الأليفة ووضع المخيم

تتيح إعدادات الحفاظ على تشغيل المناخ ووضع الحيوانات الأليفة ووضع المخيم الإبقاء على تشغيل نظام التحكم في المناخ عندما تكون في وضع الركن، حتى بعد مغادرة Model S أو اختيار البقاء داخل السيارة. تكون هذه الإعدادات مفيدة عندما يكون من المهم الحفاظ على درجة حرارة المقصورة في ظروف الطقس البارد أو الحار. على سبيل المثال، عند ترك مشتريات البقالة داخل Model S في الأيام الحارة، ربما تريد استخدام حافظ على تشغيل المناخ لمنع تلفها.

وضع الحيوانات الأليفة تم تصميم هذا الوضع للحفاظ على درجة حرارة مريحة في المقصورة من أجل حيوانك الأليف بينما يمكنك مراقبة درجة الحرارة هذه بصورة نشطة ومتكررة باستخدام تطبيق الجوال (ويتطلب ذلك وجود اتصال خلوي في الهاتف والسيارة). عندما تكون السيارة في وضع وضع الحيوانات الأليفة، تعرض شاشة اللمس درجة حرارة المقصورة الحالية لإخطار المارة بأن حيوانك الأليف في وضع آمن. هذا الاستخدام غير مصمم



تشغيل عناصر التحكم في المناخ

يمكنك كذلك تمكين الحماية من الحرارة الزائدة في المقصورة عن بُعد بواسطة تطبيق الجوال عن طريق لمس المناخ. مرر إلى أعلى على القائمة السفلية واختر إعداداً يندرج تحت الحماية من الحرارة الزائدة في المقصورة (راجع تطبيق الهاتف المحمول).

تعمل الحماية من الحرارة الزائدة في المقصورة حتى تضيئ 12 ساعة بعد مجرد الخروج من Model S أو حتى تنخفض طاقة البطارية إلى أقل من الحد المعين لوضع الطاقة المنخفضة (راجع #unique_315)، أيهما يحدث أولاً. يتطلب استخدام الحماية من الحرارة الزائدة في المقصورة استهلاك طاقة من البطارية، ما قد يؤدي إلى خفض المدى.

ملاحظة: لتمكين الحماية من الحرارة الزائدة في المقصورة، يجب إيقاف تشغيل ميزة الإمالة/التطفل.

تحذير: يمكن أن يصبح الجو داخل السيارة ساخناً بدرجة خطيرة حتى في حال تمكين الحماية من الحرارة الزائدة في المقصورة وذلك نتيجة التوقف الأوتوماتيكي أو الظروف الخارجية القاسية أو احتمالية أخرى لعدم القدرة على الحفاظ على درجة الحرارة المحددة. في حال تعرضت لتجاوز درجات الحرارة درجة الحرارة المحددة بشكل متكرر، فاتصل بخدمة Tesla.

تحذير: لا تترك الأطفال أو الحيوانات الأليفة في السيارة دون مراقبة مطلقاً. يمكن أن يصبح الجو داخل السيارة ساخناً بدرجة خطيرة حتى في حال تمكين الحماية من الحرارة الزائدة في المقصورة بسبب التوقف الأوتوماتيكي أو الظروف الخارجية القاسية.

نصائح لتشغيل التحكم في درجة الحرارة

- عندما تستخدم تطبيق الهاتف المحمول لتشغيل نظام التحكم في درجة الحرارة، فإنه يتوقف عن العمل أوتوماتيكياً بعد ساعتين. لتبريد المقصورة أو تدفئتها لفترة أطول من الوقت، قم بشحن السيارة وإعادة تمكين تفصيل التحكم في المناخ من خلال تطبيق الجوال.
- لحفظ الطاقة، قم بتشغيل وضع المدى (إذا كانت السيارة مزودة بذلك) لتقييد طاقة نظام التحكم في درجة الحرارة (المس عناصر التحكم < الدواسات والتوجيه < وضع المدى). قد تكون تدفئة المقصورة أو تبريدها أقل فعالية، لكن يمكنك استخدام أنظمة تدفئة المقاعد للتدفئة في الظروف المناخية الأكثر برودة.
- إذا كان صوت نظام التحكم في درجة الحرارة أعلى مما تفضل، فقلل سرعة المروحة يدوياً.
- بالإضافة إلى تبريد داخل السيارة، يقوم ضاغط تكييف الهواء بتبريد البطارية. لذلك، يمكن أن يعمل ضاغط تكييف الهواء في الطقس الحار حتى إذا قمت بإيقاف تشغيله. هذا أمر طبيعي لأن تبريد البطارية من أولويات النظام لضمان بقائها ضمن النطاق الأمثل لدرجة الحرارة بهدف الحفاظ على طول عمرها وأدائها المثالي.
- حتى عند عدم استخدامها، يمكنك أن تصدر Model S صوت طنين أو صوت تدوير الماء. تعد هذه الأصوات طبيعية وتحدث عند تشغيل أنظمة التبريد الداخلية لدعم وظائف السيارة المختلفة، مثل الحفاظ على بطارية الجهد المنخفض وتوازن درجة حرارة البطارية عالية الجهد.

ملاحظة: يتم تعطيل مستشعر التطفل (إذا كان مزوداً في السيارة) أوتوماتيكياً عند تنشيط وضع الحفاظ على تشغيل المناخ أو وضع الحيونات الأليفة أو وضع الميخيم. ومع ذلك، يمكنك إلغاء هذا الإجراء والإبقاء على تشغيل مستشعر الاقتحام. لإجراء ذلك، المس عناصر التحكم < السلامة < الإمالة/التسلل بعد تمكين وضع الحفاظ على تشغيل المناخ أو وضع الحيونات الأليفة أو وضع التخييم. ومع ذلك، لاحظ أن الإبقاء على تمكين مستشعر التطفل مع تنشيط وضع الحفاظ على تشغيل المناخ أو وضع وضع الحيونات الأليفة أو وضع الميخيم يمكن أن يطلق إنذاراً بسبب حركة الهواء داخل المقصورة.

تحذير: لا تترك طفلاً في السيارة دون مراقبة مطلقاً.

تحذير: راجع القوانين المحلية للتعرف على أي قيود بشأن ترك الحيوانات الأليفة داخل السيارة دون مراقبة.

تحذير: أنت مسؤول عن سلامة حيوانك الأليف. لا تتركها أبداً في Model S لفترات زمنية طويلة. راقب باستمرار درجة حرارة السيارة وسلامة الحيوانات. تأكد من وجود تغطية خلوية كافية على هاتفك ووقت كافٍ للعودة إلى السيارة إذا لزم الأمر.

تحذير: في الحالة غير المحتملة التي يحتاج فيها نظام التحكم في المناخ إلى الصيانة أو لا يعمل بالشكل المتوقع، تجنب استخدام وضع الحفاظ على تشغيل المناخ ووضع وضع الحيوانات الأليفة ووضع الميخيم. ولا تعتمد مطلقاً على السيارة عندما يتعلق الأمر بحماية ما لا يعوض.

تحذير: يمكنك ضبط نظام التحكم في درجة الحرارة ومراقبته عن بُعد باستخدام تطبيق الهاتف المحمول. ومع ذلك، إذا استخدمت تطبيق الجوال لإيقاف تشغيل نظام التحكم في المناخ، فسيتم إيقاف تشغيل وضع الحفاظ على تشغيل المناخ ووضع وضع الحيوانات الأليفة ووضع الميخيم.

الحماية من الحرارة الزائدة في المقصورة

تمنع الحماية من الحرارة الزائدة في المقصورة ارتفاع درجة حرارة المقصورة بدرجة كبيرة في حالات الطقس شديد الحرارة. على الرغم من عدم ضرورة تنشيط نظام التحكم في المناخ في أي وقت تغادر فيه Model S، فإن نظام التحكم في المناخ بإمكانه خفض درجة حرارة المقصورة والحفاظ عليها. قد يحول هذا دون ارتفاع درجة حرارة المقصورة بدرجة كبيرة بعد تركها متوقفة في الشمس، ما يجعل السيارة مريحة عند عودتك إليها. قد تستغرق ميزة الحماية من الحرارة الزائدة في المقصورة ما يصل إلى 15 دقيقة للتمكين بمجرد الخروج من السيارة. تم تصميم هذه الميزة لتوفير الراحة للركاب وليست لها أي تأثير في موثوقية مكونات سيارتك.

للتشغيل، المس عناصر التحكم < الأمان < الحماية من الحرارة الزائدة في المقصورة واختر ما يلي:

- تشغيل: يعمل تكييف الهواء عندما تتجاوز درجة حرارة المقصورة 40 درجة مئوية. قد يتطلب تخصيص درجة الحرارة أحدث إصدار من تطبيق الجوال.
- إيقاف: تعطل الحماية من الحرارة الزائدة في المقصورة.

عند تمكين استبعاد المنزل، تقوم Model S بإيقاف تشغيل الحماية من الحرارة الزائدة في المقصورة عندما تكون السيارة في الموقع الذي تم تعيينه كمنزل في قائمة التفضيلات (راجع جهات المنزل والعمل والمفضلة).



تشغيل عناصر التحكم في المناخ

- لضمان تشغيل نظام التحكم في درجة الحرارة بكفاءة، أغلق كل النوافذ وتأكد من أن الشبكة الخارجية المواجهة للزجاج الأمامي خالية من الثلج والجليد وأوراق الشجر والشوائب الأخرى.
- في ظروف الرطوبة الشديدة، من الطبيعي تكوُّن القليل من الضباب على الزجاج الأمامي عند تشغيل تكييف الهواء لأول مرة.
- من الطبيعي تكوُّن نقاط صغيرة من المياه تحت Model S عند إيقافه. يتم تصريف المياه الإضافية التي تنتج عن عملية إزالة الرطوبة في الأسفل.
- لتقليل درجة حرارة المقصورة في ظروف الطقس الحار، قد يتم تشغيل المروحة لتهوية المقصورة عند وقوف السيارة. لا يحدث هذا إلا إذا كانت Model S في وضع الطاقة المنخفضة.



يتم سحب الهواء الخارجي إلى Model S من خلال الشبكة التي توجد أمام الزجاج الأمامي. حافظ على الشبكة خالية من العوائق مثل أوراق الشجر والتلوج.

لتوجيه تدفق الهواء داخل Model S، حرّك الفتحات الداخلية إلى أعلى أو إلى أسفل أو من جانب إلى آخر.

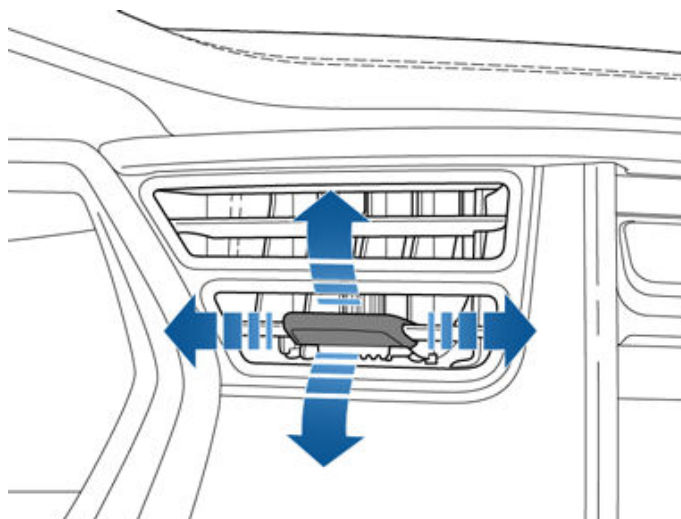

ملاحظة: يمكنك توجيه فتحات التهوية الخارجية على مستوى الوجه باتجاه النوافذ الجانبية للمساعدة على إزالة الصقيع أو الضباب منها.

مرشح (مرشحات) هواء المقصورة

Model S مزودة بمرشح هواء واحد أو أكثر يمنع دخول غبار الطلع والغبار النووي وغبار الطريق والجسيمات الأخرى عبر الفتحات.

ملاحظة: يتطلب مرشح (مرشحات) هواء المقصورة استبدالاً دورياً. راجع فترات الصيانة.



أفضل الممارسات في الطقس البارد

الشحن

باستخدام مخطط الرحلة (إذا كان متوفراً) للانتقال إلى موقع شحن تابع لشركة Tesla، تقوم Model S بتسخين البطارية عالية الجهد مسبقاً لضمان أن تكون درجة حرارة البطارية مثالية وجاهزة للشحن عند الوصول إلى موقع الشحن. يقلل هذا من مقدار الوقت المستغرق في الشحن. (راجع مخطط الرحلة).

ملاحظة: توصي Tesla باستخدام مخطط الرحلة للانتقال إلى موقع شحن قبل الوصول بفترة تتراوح بين 30 و45 دقيقة على الأقل لضمان أفضل درجة حرارة للبطارية وأفضل ظروف شحن. إذا استغرقت القيادة إلى موقع الشحن أقل من 30 إلى 45 دقيقة، فضع في حسابك تهيئة البطارية مسبقاً قبل القيادة. (راجع قبل القيادة).

النوافذ

في تطبيق الجوال، انتقل إلى المناخ، وحدد إزالة الصقيع من السيارة، التي تساعد على إذابة الثلج والجليد والصقيع الموجود على الزجاج الأمامي والنوافذ والمرايا.

استخدم تطبيق الجوال لجدولة موعد صيانة حتى يمكن لشركة Tesla توفير طبقة طاردة للماء على النوافذ الجانبية والخلفية (وليس الزجاج الأمامي) بمقابل رمزي.

المرايا

إذا كان تراكم الجليد متوقعاً عند الركن، فقم بإيقاف طي المرايا تلقائياً. المس عناصر التحكم < السيارة > الطي التلقائي. يمكن أن يمنع الجليد طي المرايا الجانبية الخارجية أو فردها.

ملاحظة: يتم تسخين المرايا الجانبية أوتوماتيكياً حسب الحاجة أثناء التكييف المسبق أو في حال تنشيط مزبل الصقيع الخلفي.

الماسحات

في حال توقع تراكم الجليد أو الثلج عند التوقف، المس عناصر التحكم < الصيانة > وضع صيانة الماسحة. يرفع ذلك الماسحات عن الزجاج الأمامي بحيث يمكن إزالة الصقيع منها عند إزالة الصقيع من الزجاج الأمامي (راجع الماسحات ومرشات الغسيل). كما يمكنك تشغيل مزبلات الصقيع عن الماسحات (إذا كانت السيارة مزودة بذلك). راجع تشغيل عناصر التحكم في المناخ.

الإطارات وسلاسلها

استخدم إطارات الشتاء لزيادة السحب في الظروف الثلجية أو الجليدية. يمكنك شراء إطارات الشتاء من متجر Tesla (راجع أنواع الإطارات الموسمية).

توفر سلاسل الإطارات سحباً إضافياً عن القيادة في الظروف الجليدية أو الثلجية. تحقق من اللوائح المحلية لديك لتحديد ما إذا كانت سلاسل الإطارات موصى بها أو مطلوبة أثناء شهور الشتاء. راجع استخدام سلاسل الإطارات للاطلاع على مزيد من المعلومات.

لضمان أن توفر Model S أفضل تجربة ملكية ممكنة في ظروف الطقس البارد الصعبة، اتبع هذه الممارسات الأفضل.

قبل القيادة

عند تراكم الثلج والجليد على السيارة، يمكن أن تتجمد الأجزاء المتحركة، مثل مقابض الأبواب والنوافذ والمرايا والماسحات في مكانها. لتحقيق أقصى نطاق وأداء، سيكون من المفيد تدفئة المقصورة والبطارية قبل القيادة. يوجد العديد من الطرق للقيام بذلك:

• المس عناصر التحكم < جدولة > (متوفر كذلك في كل من شاشة الشحن وشاشة التحكم في المناخ) لضبط الوقت الذي ترغب أن تكون السيارة فيه جاهزة للقيادة (راجع التكييف المسبق والشحن المجدول).

• على تطبيق الهاتف المحمول، انتقل إلى المناخ لتخصيص درجة الحرارة التي ترغب في استخدامها لتدفئة المقصورة. يعمل هذا أيضاً على تدفئة البطارية عالية الجهد حسب الحاجة.

• على تطبيق الهاتف المحمول، انتقل إلى المناخ < إزالة الصقيع لإزالة الثلج والجليد والصقيع الموجود على الزجاج الأمامي والنوافذ والمرايا. يعمل هذا أيضاً على تدفئة البطارية عالية الجهد حسب الحاجة.

ملاحظة: توصي Tesla بتنشيط إعدادات التحكم في درجة الحرارة قبل المغادرة بمدة تتراوح بين 30 و45 دقيقة على الأقل (راجع تشغيل عناصر التحكم في المناخ). تعتمد أوقات التكييف المسبق على درجة الحرارة الخارجية وعوامل أخرى. سيرسل إليك تطبيق الهاتف المحمول إشعاراً بمجرد وصول سيارتك إلى درجة حرارة التكييف المسبق المطلوبة.

منفذ الشحن

إذا تجمد مزلاج منفذ الشحن في مكانه وأصبح كابل الشحن عالقاً في منفذ الشحن، فالمس عناصر التحكم < الخدمة > نظام تدفئة المدخل. إذا لم تحل المشكلة بعد مرور بضع دقائق، فحاول تحرير كابل الشحن يدوياً. راجع إزالة كبل الشحن يدوياً.

في الطقس شديد البرودة أو الظروف الثلجية، قد يتجمد مزلاج منفذ الشحن في مكانه. في الحالات التي لا يمكنك فيها إزالة كابل الشحن أو إدخاله، أو التي لا يتم فيها شحن السيارة شحناً فائقاً بسبب تجمد المزلاج في مكانه، استخدم إعداد إزالة الصقيع في السيارة على تطبيق الهاتف المحمول. ويمكن أن يساعد هذا على إذابة الجليد الموجود على مزلاج منفذ الشحن حتى يمكن إزالة كابل الشحن أو إدخاله.

يمكنك كذلك منع حدوث تجمد مزلاج منفذ الشحن في مكانه باستخدام إعدادات جدولة (راجع التكييف المسبق والشحن المجدول).

ملاحظة: في حال تجمد مزلاج منفذ الشحن في مكانه، قد لا يقوم بتثبيت كابل الشحن في مكانه عند إدخاله، ولكن لا يزال بالإمكان الشحن عند معدل التيار المتردد البطيء حتى إذا كان المزلاج غير معشوق.



أفضل الممارسات في الطقس البارد

بعد القيادة

اترك Model S متصلة في حال عدم استخدامها. يستخدم ذلك نظام الشحن، بدلاً من البطارية نفسها، للحفاظ على سخونة البطارية (راجع معلومات البطارية عالية الجهد).

التكييف المسبق المجدول

عند الركن، استخدم إعدادات عناصر التحكم < جدول المتوفرة في كل من شاشة الشحن وشاشة التحكم في المناخ، لضبط الوقت الذي ترغب في تهيئة Model S مسبقاً فيه (راجع التكييف المسبق والشحن المجدول). يمكنك أيضاً استخدام الجدولة لمنع تجمد مزلاج منفذ الشحن في مكانه. تحدد السيارة الوقت المناسب لبدء التكييف المسبق بحيث تتم تدفئة المقصورة والبطارية في وقت المغادرة المخطط له.

توصي Tesla كذلك بجدولة الشحن مع التكييف المسبق للتأكد من احتواء السيارة على قدر كافٍ من الطاقة اللازمة للرحلة. عندما لا تكون Model S متصلة بالطاقة، تعمل التهيئة المسبقة طالما لم تكن Model S في وضع الطاقة المنخفضة (راجع #unique_315).

التخزين

إذا تركت Model S في وضع الركن لفترة طويلة، فقم بتوصيل السيارة بالشاحن لمنع فقدان النطاق العادي والحفاظ على درجة الحرارة المثالية للبطارية. يمكن توصيل السيارة بأمان لأي فترة زمنية.

عند عدم الاستخدام، تدخل Model S في وضع السكون للحفاظ على الطاقة. قلل عدد المرات التي تتحقق فيها من حالة السيارة على تطبيق الهاتف المحمول، حيث يعمل ذلك على تنشيط السيارة أوتوماتيكياً وتبدأ في الاستهلاك الطبيعي للطاقة.

سينخفض ضغط الإطارات في درجة الحرارة المحيطة الباردة. إذا ظهر ضوء مؤشر نظام مراقبة ضغط الإطارات، فقم بنفخ الإطارات قبل القيادة. ستفقد الإطارات ضغطاً بمقدار 1 رطل/بوصة مربعة لكل انخفاض بمقدار 6 درجات مئوية في درجة الحرارة الخارجية (راجع العناية بالإطارات وصيانتها). حيث يساعد ضغط الإطارات المناسب على حماية الإطارات من الحفر وتحسين النطاق عند نفخها كما يجب.

أثناء القيادة

يمكن للطقس البارد زيادة استهلاك الطاقة نظراً إلى الحاجة إلى مزيد من الطاقة للقيادة وتسخين البطارية وتدفئة المقصورة. اتبع هذه الاقتراحات لتقليل استهلاك الطاقة:

- استخدم أنظمة تدفئة المقاعد في التدفئة. تستخدم أنظمة تدفئة المقاعد طاقة أقل من نظام تدفئة المقصورة. يؤدي خفض درجة حرارة المقصورة واستخدام أنظمة تدفئة المقاعد إلى تقليل استهلاك الطاقة (راجع تشغيل عناصر التحكم في المناخ).
- اخفض سرعة القيادة وتجنب التسارع المتكرر والسريع.
- قم بتشغيل Range Mode (إذا كانت السيارة مزودة بذلك) ليقوم أوتوماتيكياً بتقييد الطاقة التي يستخدمها نظام التحكم في درجة الحرارة للحفاظ على درجة حرارة البطارية ومنطقة المقصورة. يطفئ وضع النطاق كذلك الأضواء المميزة (إذا كانت السيارة مزودة بها) ويضبط تقسيم عزم دوران المحرك الأمامي والخلفي لزيادة النطاق إلى أقصى حد (راجع الوصول إلى المدى الأقصى).

الكبح المتجدد

يمكن أن يكون الكبح المتجدد محدوداً إذا كانت البطارية باردة للغاية. في أثناء مواصلة القيادة، يتم تسخين البطارية وزيادة الطاقة المتجددة (راجع الكبح المتجدد).

ملاحظة: يمكن تجنب الكبح المتجدد المحدود في حال توفير وقت كافٍ لتهيئة السيارة مسبقاً أو في حال استخدام الجدولة لتهيئة Model S مسبقاً قبل وقت المغادرة (راجع التكييف المسبق والشحن المجدول).

البطارية الباردة

تظهر أيقونة ندفة الثلج الزرقاء على لوحة أجهزة القياس عند عدم توفر بعض الطاقة المخزنة في البطارية نتيجة لدرجة حرارة البطارية الباردة. يظهر هذا الجزء غير المتوفر باللون الأزرق على مقياس البطارية. قد يكون الكبح المتجدد والتسارع ومعدلات الشحن محدودة. لا تظهر أيقونة ندفة الثلج مجدداً عندما تكون البطارية ساخنة بدرجة كافية. ❄️



أفضل الممارسات في الطقس الحار

- عند الركن، قم بتوصيل Model S وجدولة الشحن. تقوم سيارتك بتحديد الوقت المناسب لبدء الشحن من أجل أن يكتمل في غير ساعات الذروة. يتم تجهيز المقصورة والبطارية أيضاً وفق وقت المغادرة المحدد. للاطلاع على مزيد من المعلومات، راجع التكييف المسبق والشحن المجدول.

الشحن

عند استخدام Trip Planner أو الانتقال إلى محطات الشحن الفائتق، تجهز سيارتك البطارية تلقائياً من أجل شحن أكثر فعالية. في الطقس الحار القاسي، قد لا ترى رسالة تفيد بأن السيارة تقوم بتهيئة البطارية أثناء الانتقال إلى محطة شحن فائق، لكنها لا تزال تجهز البطارية من أجل الشحن.

ملاحظة: توصي Tesla باستخدام مخطط الرحلة للانتقال إلى موقع شحن قبل الوصول بفترة تتراوح بين 30 و45 دقيقة على الأقل لضمان أفضل درجة حرارة للبطارية وأفضل ظروف شحن. إذا استغرقت القيادة إلى موقع الشحن أقل من 30 إلى 45 دقيقة، فضع في حسابك تهيئة البطارية مسبقاً قبل القيادة (راجع قبل القيادة).

إذا أمكن، فاترك سيارتك متصلة بالشاحن عند عدم الاستخدام، حتى في الطقس الدافئ، خاصةً عند استخدام التكييف أو الحماية من درجات الحرارة الزائدة.

التخزين

إذا تركت Model S في وضع التوقف لفترة طويلة، فقم بتوصيلها بالشاحن لمنع فقدان النطاق العادي والمحافظة على البطارية في درجة الحرارة المثلى. يمكن توصيل السيارة بأمان لأي فترة زمنية.

عند عدم الاستخدام، تدخل Model S في وضع السكون لحفظ الطاقة. قلل عدد المرات التي تتحقق فيها من حالة السيارة على تطبيق الهاتف المحمول، حيث يعمل ذلك على تنشيط السيارة أوتوماتيكياً وتبدأ في الاستهلاك الطبيعي للطاقة.

لضمان أن توفر لك Model S أفضل تجربة ملكية ممكنة في ظروف الطقس شديد الحرارة، اتبع هذه الممارسات الأفضل.

قبل القيادة

ثمة العديد من الطرق لتجهيز سيارتك من أجل القيادة دون الحاجة إلى ركوب السيارة وهي ساخنة بالفعل:

- قم بتهيئة المقصورة بتحريك اتجاه تدفق الهواء من فتحات التهوية، وتشغيل أنظمة تدفئة المقاعد أو إغلاقها. على تطبيق الجوال، انتقل إلى المناخ لتخصيص درجة الحرارة التي ترغب في استخدامها لتبريد المقصورة.
- المس الجدولة على كل من شاشة الشحن وشاشة التحكم في المناخ؛ لضبط الوقت الذي تريد أن تكون فيه سيارتك جاهزة للقيادة (راجع التكييف المسبق والشحن المجدول).
- قم بتمكين الحماية من الحرارة الزائدة في المقصورة التي تمنع ارتفاع درجة حرارة المقصورة بدرجة كبيرة في حالات الطقس شديد الحرارة.
- باستخدام تطبيق الجوال، انتقل إلى عناصر التحكم لفتح النوافذ.

ملاحظة: توصي Tesla بتنشيط إعدادات التحكم في درجة الحرارة قبل المغادرة بمدة تتراوح بين 30 و45 دقيقة على الأقل (راجع تشغيل عناصر التحكم في المناخ). تعتمد أوقات التكييف المسبق على درجة الحرارة الخارجية وعوامل أخرى. سيرسل إليك تطبيق الهاتف المحمول إشعاراً بمجرد وصول سيارتك إلى درجة حرارة التكييف المسبق المطلوبة.

بعد القيادة

اترك Model S متصلة في حال عدم استخدامها، خاصة إذا كنت تستخدم التكييف أو الحماية من الحرارة الزائدة في المقصورة. يستخدم هذا نظام الشحن، بدلاً من البطارية ذاتها، للحفاظ على درجة حرارة مريحة (راجع معلومات البطارية عالية الجهد). إضافة إلى ذلك، ثمة طرق أخرى لتقليل درجة الحرارة في المقصورة الساخنة:

- قبل أن تغادر السيارة (الأداء المهام مثلاً)، قم بتشغيل وضع الحيوانات الأليفة لإبقاء المقصورة باردة من أجل الحيوانات الأليفة أو المنتجات سريعة التلف. راجع وضع الحفاظ على تشغيل المناخ ووضع وضع الحيوانات الأليفة ووضع المخيم للاطلاع على مزيد من المعلومات.
- توصي Tesla بإطفاء مكيف الهواء قبل الضغط على وضعية الركن بنحو 30 ثانية من أجل تقليل الوحل أسفل السيارة.
- اركن في الظل من أجل الحد من استهلاك الطاقة والحفاظ على درجات حرارة أكثر بروداً في المقصورة.
- استخدم حاجباً للشمس (متوفر في متجر Tesla) إذا كنت مضطراً إلى الركن في الشمس.



نظرة عامة على الخريطة

تعرض شاشة اللمس خريطة في جميع الأوقات (باستثناء عندما يتم نقل Model S إلى وضع الرجوع إلى الخلف).

استخدم إصبعك (أصابعك) للتفاعل مع الخريطة:

- لتحريك الخريطة في أي اتجاه، اضغط باستمرار بأصبع واحد واسحب.
- لتدوير الخريطة في أي اتجاه، اضغط باستمرار بأصبعين وأدرهما.
- لتكبير الخريطة أو تصغيرها، قم بتوسيع إصبعين أو اضغط بأصابعك على التوالي.

ملاحظة: عندما تقوم بتدوير الخريطة أو تحريكها، لن يعود موقعك الحالي قيد التعقب. تظهر رسالة "تعطيل التعقب" لفترة وجيزة بجوار أيقونة اتجاه الخريطة، وتتحول الأيقونة إلى اللون الرمادي. لإعادة تمكين التعقب، المس أيقونة اتجاه الخريطة لاختيار الشمال الأعلى أو التوجه لأعلى.

ملاحظة: يتم تكبير الخريطة وتصغيرها أوتوماتيكياً عندما يكون مسار الملاحة نشطاً.

لتغيير اتجاه الخريطة، قم بالتبديل بين هذه الخيارات:

اتجاه الشمال أعلى: يقع اتجاه الشمال دائماً أعلى الشاشة.



التوجه لأعلى: يقع اتجاه السير دائماً أعلى الشاشة. وتدور الخريطة عند تغيير الاتجاه. تتضمن هذه الأيقونة وصلة مضمنة تشير إلى اتجاه القيادة.



ملاحظة: يؤدي لمس هذه الأيقونة أثناء الانتقال إلى الوجهة إلى عرض نظرة عامة على المسار.

تتوفر نظرة عامة على المسار عندما تنتقل إلى وجهة ما ويتم عرضها عندما تقوم بتوسيع قائمة التوجيهات عند كل منعطف (عن طريق سحبها لأسفل). عند طي قائمة التوجيهات عند كل منعطف من خلال تمريرها إلى أعلى، تعرض الخريطة الاتجاه الذي اخترته سابقاً.



ملاحظة: يحدد GPS موقع السيارة على الخريطة. قد تتأثر دقة GPS بعدد من العوامل الخارجية، بما في ذلك: العوامل البيئية (مثل الطقس أو الغطاء من المباني) وكذلك التداخل من الأجهزة الأخرى (مثل أجهزة dashcam من جهات خارجية أو أجهزة GPS الأخرى داخل السيارة).

عرض الخريطة

عندما تكون Model S في وضع الركن، تظهر الأيقونات التالية على الخريطة للسماح لك بتخصيص نوع المعلومات التي تعرضها الخريطة. للوصول إلى هذه الأيقونات عند القيادة، المس أي مكان على الخريطة (تختفي بعد بضع ثوانٍ).

صور القمر الصناعي (إذا كانت السيارة مزودة باتصال ممتاز).



أحوال المرور (إذا كانت السيارة مزودة باتصال ممتاز).



تفاصيل الخريطة (مثل نقاط الاهتمام).



أسقط دبوساً في أي مكان على الخريطة من خلال الضغط مطولاً بإصبعك على الموقع المطلوب. عندما تسقط دبوساً أو تلمس دبوساً موجوداً، يتوسط الموقع المختار الخريطة وتظهر شاشة منبثقة لتوفر معلومات عن الموقع. من هذه الشاشة المنبثقة، يمكنك الانتقال إلى الموقع وإضافة الموقع من قائمة الوجهات المفضلة لديك أو حذفه، أو تعيينه كمنزل أو عمل (راجع **وجهات المنزل والعمل والمفضلة**).

مواقع الشحن. تعرض قائمة منبثقة تشمل المدينة والقرب من المحطات ذات الصلة على الخريطة. تتضمن مواقع الشحن محطات الشحن الفائت من Tesla ومحطات الشحن عند الوجهة ومحطات الشحن السريع التابعة لجهة خارجية ومحطات الشحن العامة التي استخدمتها سابقاً. راجع **مواقع الشحن**. المس أيقونات علامة البرق في القائمة المنبثقة للتصفية حسب أنواع الشواحن بناءً على الطاقة القصوى.



ملاحظة: في بعض مناطق السوق، عندما تعرض محطات الشحن يتم تضمين محطات الشحن السريع التابعة لجهة خارجية أيضاً على الخريطة ممثلة بدبابيس بلون رمادي داكن.

إعدادات الملاحة

ملاحظة: يمكن أن تختلف إعدادات الملاحة المتاحة اعتماداً على المنطقة وتهيئة السيارة.



الانتقال إلى الوجهة

للانتقال إلى أحد المواقع، المس شريط البحث الموجود في زاوية الخريطة وأدخل الوجهة، وأرسل الوجهة من هاتفك، أو استخدم الأوامر الصوتية (راجع الأوامر الصوتية) لإدخال عنوان أو معلم رئيسي أو شركة أو ما إلى ذلك. إذا كانت لدى الوجهة التي اخترتها وجهات أخرى داخلها (مثل الصالات في المطار)، فيمكنك أيضاً اختيار وجهة فرعية.

المس شريط البحث لمعرفة الخيارات المختلفة:

- قم بتحديث حقل البحث عند تكبيره أو سحبه إلى منطقة خريطة مختلفة من خلال الضغط على البحث في هذه المنطقة عند المطالبة بذلك (إذا كان متوفراً في منطقتك).
- اختر موقع المنزل أو العمل المحفوظ (راجع وجهات المنزل والعمل والمفضلة).
- حدّد وجهة الشحن (راجع مواقع الشحن).
- حدّد من الوجهة الأخيرة (يتم إدراج الوجهة الأحدث في الأعلى).
- اختر الوجهة التي قمت بتمييزها على أنها مفضلة (راجع وجهات المنزل والعمل والمفضلة).
- مطعماً شهيراً عندما تشعر بأنك جائع أو وجهة معروفة (مثل المتاحف والمتنزهات الترفيهية) عندما تشعر بأنك محظوظ (راجع محظوظ وجائع).

يمكنك الانتقال إلى الوجهة عن طريق:

- لمس عناصر التحكم < البحث على شاشة اللمس في السيارة وإدخال الوجهة.
- استخدام وظيفة "المشاركة" في الجهاز الذي يعمل بنظام iOS® أو Android بعد السماح بالوصول إلى تطبيق Tesla للهاتف المحمول.
- لمس واحدة من الوجهات المقترحة في القائمة أسفل شريط البحث.
- **ملاحظة:** لتعطيل الوجهات المقترحة، المس عناصر التحكم < الملاحة < اقتراح الوجهات.

ملاحظة: يمكنك بدء تشغيل الملاحة عن بعد من جهاز iOS® أو Android™، باستخدام وظيفة "المشاركة" على جهازك بعد السماح بالوصول إلى تطبيق الهاتف المحمول من Tesla.

عند تحديد موقع، يتم تصغير شاشة اللمس لتوفير نظرة عامة على المسار الذي تريد السفر من خلاله وتعرض قائمة التوجيهات عند كل منعطف. يتم عرض الوقت المقدر للوصول، ووقت القيادة، والمسافة المقطوعة في أسفل قائمة الاتجاهات. لاحظ ما يأتي بخصوص قائمة التوجيهات عند كل منعطف:

- بعد دخول الوجهة، يمكن الاختيار بين أسرع أو نقاط توقف أقل.

تظهر أيقونة إعدادات الملاحة عند لمس ... بمجرد بدء الانتقال إلى الوجهة.



ملاحظة: يمكنك أيضاً الوصول إلى إعدادات الملاحة من خلال لمس عناصر التحكم < الملاحة.

المس أيقونة إعدادات الملاحة لتخصيص نظام الملاحة ليلائم تفضيلاتك (تختلف الإعدادات المتاحة وفقاً لمنطقة السوق لديك وتكوين السيارة):

- دليل الملاحة: المس الصوت لتمكين القراءة المسموعة لتعليمات الملاحة.
- المس - أو + لزيادة مستوى صوت تعليمات الملاحة المنطوقة أو خفضه. يؤدي تقليل كل المسافة إلى اليسار أو لمس أيقونة مكبر الصوت إلى كتم صوت التعليمات. يمكنك أيضاً كتم صوت/إلغاء كتم صوت تعليمات الملاحة من خلال لمس أيقونة مكبر الصوت. لا ينطبق إعداد مستوى الصوت هذا إلا على التعليمات المنطوقة في نظام الملاحة. لم يتغير مستوى صوت مشغل الوسائط والهاتف.
- **ملاحظة:** يمكن تعديل مستوى الصوت أوتوماتيكياً بما يناسب سرعة القيادة وإعدادات المناخ.
- **ملاحظة:** يتم كتم صوت تعليمات الملاحة عندما يتلقى الهاتف المقترن مكالمة هاتفية جارية.
- قم بتمكين الملاحة الأوتوماتيكية إذا كنت ترغب في بدء Model S وجهة الملاحة أوتوماتيكياً عند الدخول إلى السيارة. يتم توقع الوجهات بناءً على مسارات القيادة الشائعة والوقت من اليوم وإدخالات التقييم (راجع الملاحة الأوتوماتيكية).
- قم بتمكين مخطط الرحلة (إذا كان متوفراً في منطقة السوق لديك) لإضافة نقاط التوقف عند الشاحن الفائق عند الحاجة. تتم إضافة نقاط التوقف عند محطات الشحن الفائق إلى مسارات الملاحة بهدف تقليل مقدار الوقت المستغرق في القيادة والشحن (راجع مخطط الرحلة).
- قم بتمكين التوجيه عبر الإنترنت للتوجيه الأوتوماتيكي من أجل تجنب الازدحام الشديد (راجع التوجيه عبر الإنترنت).
- المس تجنب المعابر ليتم توجيهك أوتوماتيكياً لتجنب العبّارات.
- المس تجنب محطات الرسوم ليتم توجيهك أوتوماتيكياً لتجنب الرسوم، إن أمكن.
- لعرض مسار لا يتضمن الطرق السريعة، قم بتمكين تجنب الطرق السريعة.



تتيح لك إضافة نقطة توقف إضافة نقطة توقف من خلال البحث عن موقع أو إضافة المنزل أو وجهة حديثة أو مفضلة. عند البحث، يتم عرض المواقع القريبة من مسارك مع وقت الالتفاف اللازم للوصول إليها. يمكنك أيضاً إضافة نقطة توقف من خلال لمس أي دبوس على الخريطة وتحديد إضافة من القائمة المنبثقة.



يتيح لك تحرير نقطة التوقف إعداد رحلة معقدة من خلال إضافة نقاط توقف إلى مسارك أو حذفها. قم بسحب نقاط الوقوف وإفلاتها عن طريق لمس علامة يساوي لإعادة ترتيب الرحلة.



كما يمكنك استخدام تطبيق الهاتف المحمول من Tesla لتعديل مسارك (إذا كان متوفراً في منطقتك). في تطبيق الهاتف المحمول من Tesla، انتقل إلى المواقع < الملاحة وأدخل وجهة ما، والمس تحرير الرحلة < إضافة نقطة توقف لتحرير طريقك، ثم المس إرسال إلى السيارة لمشاركة الرحلة مع سيارتك.

ملاحظة: يتطلب تطبيق الهاتف المحمول من Tesla إصدار 4.27.5 أو أحدث.

الملاحة الأوتوماتيكية

ملاحظة: الملاحة الأوتوماتيكية قد لا تتوفر في كل مناطق السوق وفي كل عمليات تكوين السيارة.

الملاحة الأوتوماتيكية يمكن أن تتوقع الوجهة عندما تدخل سيارتك. عندما تتم مزامنة تقويم هاتفك مع Model S، ويشمل التقويم حدثاً سيحدث في غضون ساعتين من ركوبك السيارة وقيادتها، تقترح الملاحة الأوتوماتيكية موقع الحدث (بافتراض وجود عنوان صالح مرتبط بالحدث).

إضافة إلى ذلك، إذا كنت في المنزل وتعود في أيام الأسبوع (من الاثنين إلى الجمعة) بين الساعة 5:00 صباحاً والساعة 11:00 صباحاً، فيمكن أن تقوم الملاحة الأوتوماتيكية بتوجيهك أوتوماتيكياً إلى موقع عملك المحدد (راجع **وجهات المنزل والعمل والمفضلة**). وبالمثل، إذا كنت في العمل في أيام الأسبوع من الساعة 3:00 مساءً إلى الساعة 11:00 مساءً، فيمكن أن تعمل الملاحة الأوتوماتيكية على توجيهك أوتوماتيكياً إلى موقع منزلك المحدد.

لتمكين الملاحة الأوتوماتيكية، المس عناصر التحكم < الملاحة ثم حدد **الملاحة الأوتوماتيكية**. يجب أن يتزامن تقويم هاتفك مع Model S ويجب أن يتضمن الحدث عنواناً محدداً بصورة مميزة وصالحاً (راجع **الهاتف والتقويم ومؤتمرات الويب**).

ملاحظة: تلغي تعليمات الملاحة التي تدخلها يدوياً، أو ترسلها إلى Model S، المسارات المقترحة بواسطة الملاحة الأوتوماتيكية.

محظوظ وجائع

ملاحظة: قد لا تتوفر الميزات في كل مناطق السوق وفي كل عمليات تكوين السيارة.

توفر أيقونة البطارية الموجودة في قائمة الانعطاف توضيحاً مرئياً لعرض تقدير لمقدار الطاقة المتبقي عند الوصول إلى الوجهة ومقدار الطاقة المتبقية إذا قمت برحلة ذهاباً وإياباً واعدت إلى موقعك الحالي. راجع **توقع استخدام الطاقة**.

إذا كان يلزم الشحن للوصول إلى الوجهة، وتم تمكين مخطط الرحلة (وكان متوفراً في منطقة السوق الخاصة بك)، فسيشمل مسار الملاحة أوتوماتيكياً نقاط التوقف عند الشاحن الفائق (راجع **مخطط الرحلة**).

إذا لم يكن لديك ما يكفي من الطاقة للوصول إلى وجهتك، وليست هناك محطة شحن فائق على المسار، فسيخبرك تنبيهه بأنك بحاجة إلى الشحن للوصول إلى وجهتك.

تسبق كل منعطف المسافة إلى نقطة الانعطاف.

لرؤية الجزء السفلي من القائمة، قد تحتاج إلى سحب القائمة إلى أعلى.

المس الجزء العلوي من القائمة لتصغيرها.

بعد تعيين الوجهة، يوفر لك شريط البحث خيار البحث على طول الطريق لإضافة نقطة توقف (راجع **إضافة نقاط توقف إلى المسار**).

أثناء الملاحة، تتبع الخريطة موقعك وتعرض المرحلة الحالية من رحلتك. يمكنك عرض المسار بالكامل في أي وقت من خلال التمرير لأسفل لتوسيع قائمة التوجيهات عند كل منعطف أو لمس أيقونة النظرة العامة على المسار.

أسفل قائمة "عند كل منعطف"، يعرض شريط التقدم مدى قربك من وجهتك أو المحطة التالية. إذا تم تمكين التوجيه عبر الإنترنت، فيعرض شريط التقدم أيضاً حالات حركة المرور مباشرة على المسار (راجع **التوجيه عبر الإنترنت**).

لإيقاف الملاحة، المس إلغاء، في الزاوية السفلية من قائمة التوجيهات عند كل منعطف. اسحب لليمين على الموقع المقترح أو اضغط باستمرار على الموقع لحذف بعض عمليات البحث الأخيرة المتعلقة بالملاحة بسرعة.

ملاحظة: إذا لم يتوفر اتصال بيانات، فستتيح لك الخرائط المضمنة الملاحة إلى أي وجهة، ولكن يجب عليك إدخال العنوان بالكامل وبدقة.

تحديد مسار بديل

قد لا تتوفر هذه الميزة في سيارتك، وفقاً لمنطقة السوق وتهيئة السيارة. يجب أن تكون سيارتك مزودة باتصال ممتاز.

بعد دخولك وجهة ذات نقطة توقف واحدة، ستعرض الخريطة ما يصل إلى ثلاثة مسارات بديلة. وهذا يتيح لك مقارنة وقت السفر الكلي بمعلومات المرور لكل مسار بصورة سهلة. إذا لم تحدد مساراً مفضلاً خلال فترة المهلة، فسيتم تحديد المسار الأسرع أوتوماتيكياً.

إضافة نقاط توقف إلى المسار

بعد دخول وجهة ما، حرر مسارك من خلال إضافة نقاط توقف أو حذفها أو إعادة ترتيبها. المس النقاط الثلاث في أسفل قائمة التوجيهات عند كل منعطف لعرض الخيارات لتحرير مسارك.



الخرائط والملاحة

بعد حفظ الموقع باسم المنزل أو العمل، قد تطالبك Model S بالانتقال إلى موقع العمل في أوقات الصباح وإلى موقع المنزل في أوقات المساء، وتخبرك بوقت القيادة المقدر بناءً على حالة المرور الحالية. راجع الملاحة الأوتوماتيكية. المس مسح المنزل أو مسح العمل لمسح العناوين المرتبطة بالكامل. بناءً على أنماط استخدامك، قد تمكنك Model S من حفظ الموقع باسم المنزل أو العمل.

لأسباب أمنية، في حال بيع Model S أو نقل ملكيتها أو السماح للآخرين بقيادتها، يُوصى بحذف موقعي Work و Home. يمكنك حذف هذين الموقعين بشكل فردي أو يمكنك إجراء إعادة ضبط المصنع لمسح كل البيانات الشخصية (المس عناصر التحكم < الخدمة < إعادة ضبط المصنع).

مواقع الشحن

لعرض مواقع الشحن على الخريطة، المس شريط البحث على الخريطة، ثم المس الشحن. يتم عرض مواقع الشحن في قائمة مع وجود أقرب موقع شحن في أعلى القائمة وعلى الخريطة يتم تمثيلها بدبابيس أو أرقام ذات صلة. المس الدبوس لعرض مزيد من المعلومات أو الانتقال إليها أو تمييزها بوصفها أحد التفضيلات.

لعرض محطات الشحن التي لا تمتلكها أو تشغيلها Tesla في قائمة محطات الشحن والخريطة، المس عناصر التحكم < الملاحة < محطات الشحن التابعة لجهات خارجية. يكون هذا الخيار معطلاً بشكل افتراضي. لن يقوم مخطط الرحلة بالتنقل إلى محطات الشحن التابعة لجهات خارجية، ولكن يمكنك إضافتها إلى مسارك يدوياً.

تعمل السيارة على تهيئة بطاقتها عالية الجهد مسبقاً في أثناء التوجه إلى محطة الشحن الفائق. يضمن هذا الوصول مع توفر درجة الحرارة الأفضل للبطارية، ما يقلل مقدار الوقت الذي تستغرقه للشحن. لتهيئة البطارية مسبقاً لمحطة شحن سريع تابعة لجهة خارجية، ابحث على محطة الشحن السريع في نظام الملاحة بسيارتك وحددها كوجهة. تتعرف السيارة تلقائياً على الوجهة المحددة كمحطة شحن سريع وتعمل على تهيئة البطارية مسبقاً بناءً على ذلك.

المس أيقونات علامة البرق لتحديد أنواع مواقع الشحن التي تريد أن تتضمنها الخريطة (تعرض الخريطة افتراضياً الشواحن الفائقة فقط):

المس لتضمين محطات الطاقة المنخفضة لغاية 25 كيلوواط مثل مواقع الشحن عند الوجهة.



المس لتضمين محطات شحن الطاقة المتوسطة من 25 إلى 75 كيلوواط.



بالإضافة إلى الانتقال إلى الوجهة التي تختارها، يمكن أن تقترح Model S أيضاً مواقع قريبة بناءً على ما إذا كنت تشعر بأنك جائع أو محظوظ. في شريط البحث، المس جائع أو محظوظ. يقترح جائع قائمة بالمطاعم الشائعة في حين يقترح محظوظ قائمة بالوجهات المألوفة (مثل المتاحف والمتنزهات الترفيهية). بمجرد العثور على الوجهة التي ترغب في الذهاب إليها، المس الملاحة للمتابعة إلى الوجهة.

تتطلب هذه الميزة أحدث إصدار من خرائط الملاحة. للتنزيل، قم بتوصيل Model S بشبكة Wi-Fi والمس عناصر التحكم < البرنامج للتحقق من توفر أحد التحديثات من عدمه (راجع تحديثات الخريطة).

وجهات المنزل والعمل والمفضلة

عند إضافة وجهة بوصفها وجهة مفضلة، يمكنك الانتقال بسهولة إليها من خلال لمس شريط البحث في الملاحة، ثم لمس التفضيلات واختيارها من قائمة الوجهات المفضلة.

لإضافة وجهة إلى قائمة التفضيلات:



1. المس الدبوس الخاص بها على الخريطة، ثم المس أيقونة النجمة على الشاشة المنبثقة التي تظهر.

2. أدخل اسماً (أو اترك الاسم الموجود كما هو لقبول الاسم الافتراضي)، ثم المس إضافة إلى التفضيلات.

يصبح لون النجمة ثابتاً ويتم إدراج الوجهة في قائمة التفضيلات.

لحذف وجهة أخيرة أو مفضلة، المسها مع الاستمرار من قائمة الوجهات، ثم المس X التي تظهر. يمكنك أيضاً إعادة طلب قائمة التفضيلات من خلال لمس إحدى الوجهات وسحبها. بمجرد الانتهاء من إجراء التغييرات، المس تم.

لتعيين موقع المنزل أو العمل:

1. المس شريط البحث في الملاحة.

2. المس تعيين المنزل أو تعيين العمل.

3. أدخل عنواناً والمس حفظ باسم المنزل أو حفظ باسم العمل. أو المس استخدام الموقع الحالي.

يمكنك أيضاً إسقاط دبوس للاستخدام كمنزل أو عمل. لمزيد من المعلومات حول إسقاط الدبابيس، راجع عرض الخريطة. بمجرد الانتهاء من تعيين المنزل والعمل، المس هذه الاختصارات ببساطة عندما تريد الانتقال إلى المنزل أو العمل.

لتغيير موقع المنزل أو العمل، المس أيقونة المنزل أو العمل مع الاستمرار.



- قم بتحديد الموقع الدقيق والمسافة التقريبية التي تبعد عن موقعك الحالي.
- حدد ما إذا كان موقع الشاحن الفائق مناسباً للمقطورة. يتضمن موقع الشاحن الفائق المناسب للمقطورة محطات الشاحن الفائق التي تسمح لك بالدخول والشحن عندما تكون المقطورة متصلة بسيارتك.
- **ملاحظة:** إذا كانت Model S في وضع المقطورة (إذا كانت السيارة مزودة به)، فستعرض الخريطة مواقع الشاحن الفائق المناسبة للمقطورة في أعلى القائمة.
- اعرض قائمة المرافق الموجودة ضمن مسافة السير على الأقدام.
- في نافذة الشاحن الفائق المنبثقة، المس أيقونة المرافق للبحث يدوياً في المنطقة المحيطة، بما في ذلك دورات المياه والمطاعم والإقامة والتسوق وWi-Fi.
- المس أيقونة السهم للانتقال إلى موقع الشحن.
- **ملاحظة:** عند الانتقال إلى محطة الشحن الفائق (أو الشحن السريع لجهة خارجية في بعض المناطق)، تشترط Model S تهيئة البطارية مسبقاً للاستعداد للشحن. في بعض الظروف (مثل الطقس البارد)، من الطبيعي أن يصدر المحرك (المحركات) والمكونات صوتاً؛ لأنه يولد حرارة لتسخين البطارية (راجع الشحن).
- استعرض مدى انشغال موقع الشاحن الفائق عادة في أوقات مختلفة من اليوم، إضافة إلى رسوم الشحن والازدحام/الانتظار من دون شحن ذات الصلة (راجع رسوم الشاحن الفائق).

توقع استخدام الطاقة

عند الانتقال إلى وجهة، تساعدك Model S على تقدير احتياجاتك من الشحن من خلال حساب كمية الطاقة المتبقية عندما تصل إلى وجهتك. عند الانتقال، تعرض الخريطة هذا الحساب بجانب أيقونة البطارية في قائمة التوجيهات عند كل منعطف (راجع الانتقال إلى الوجهة). عند تصغير قائمة التوجيهات عند كل منعطف، المس أعلى القائمة لتوسيعها.

بعد الحساب الذي يتوقع كمية الطاقة التي ستستخدمها تقديراً يعتمد على أسلوب القيادة (السرعة المتوقعة وما إلى ذلك) والعوامل البيئية (سرعة الرياح واتجاهها ودرجات الحرارة المحيطة والمتوقعة وكثافة الهواء والرطوبة وما إلى ذلك). أثناء القيادة، تتعرف Model S باستمرار على مقدار الطاقة التي تستخدمها، ما يؤدي إلى تحسين الدقة بمرور الوقت. Model S تتوقع استخدام الطاقة بناءً على أسلوب قيادة السيارة الفردي. على سبيل المثال، إذا كنت تقود بقوة لفترة من الوقت، فإن توقعات المدى المستقبلية ستفترض استهلاكاً أعلى. لا تتوفر بعض العوامل التي تؤثر في الطاقة المتوقعة (مثل درجات الحرارة المتوقعة وسرعة الرياح) إلا عندما يكون لدى Model S اتصال بالإنترنت.

ملاحظة: في حال شراء سيارة Tesla مستخدمة، يوصى بإجراء إعادة ضبط المصنع (عناصر التحكم < الخدمة < إعادة ضبط المصنع) لضمان دقة الطاقة المتوقعة قدر الإمكان.

المس لتضمين محطات شحن الطاقة العالية من 75 كيلوواط وأكثر.



ملاحظة: في بعض مناطق السوق، عندما تختار عرض كل محطات الشحن، يتم تضمين الشواحن السريعة التابعة لجهة خارجية أيضاً ممثلة بدبابيس رمادية داكنة.

يشير ظهور دبوس موقع الشحن إلى حالة موقع الشحن المتوقعة. المس الدبوس لعرض التفاصيل.

موقع الشاحن الفائق قيد التشغيل ويمثل الرقم المعروض على الدبوس العدد المتوقع لمحطات الشاحن الفائق المتاحة عند الوصول.



ملاحظة: يكون الشاحن الفائق الموجود في مسار ملاحظتك الحالي باللون الأسود (أو الأبيض إذا كانت شاشة للمس في الوضع الليلي).

يتوقع موقع الشاحن الفائق عدداً كبيراً من المستخدمين. قد تحتاج إلى الانتظار قبل الشحن.



قد يتم تشغيل موقع الشاحن الفائق بسعة منخفضة.



قد يكون موقع الشاحن الفائق مغلقاً.



لا تتوفر بيانات لموقع الشاحن الفائق لكنه يجب أن يكون قيد التشغيل.



يكون الموقع إما موقع شحن عند الوجهة أو محطة شحن سريع تابعة لجهة خارجية أو محطة شحن عامة قد استخدمتها سابقاً. المس لعرض مزيد من المعلومات مثل قيود الاستخدام وتيار الشحن المتوفر.



ملاحظة: عند تصغير الخريطة ووجود أكثر من محطة شحن واحدة عند الوجهة في منطقة ما، يكون الدبوس مستديراً ويعرض عدد المحطات. المس الدبوس لتكبير الخريطة. ويمكنك بعد ذلك لمس دبوس فردي لمعرفة التفاصيل عن موقع شحن محدد.

المس دبوس موقع الشحن لعرض نافذة منبثقة يمكنك من خلالها القيام بما يأتي:



الخرائط والملاحة

ملاحظة: عند الانتقال إلى الشاحن الفائق أو الشاحن السريع التابع لجهة خارجية باستخدام مخطط الرحلة، في بعض المناطق، قد تخصص Model S بعض الطاقة لتدفئة البطارية مسبقاً للوصول إلى الشاحن الفائق أو الشاحن السريع التابع لجهة خارجية مع توفر درجة الحرارة الأفضل للبطارية. يقلل هذا من وقت الشحن (راجع الشحن).

إذا قدر مخطط الرحلة أنه لن يكون لديك ما يكفي من الطاقة لرحلتك ذهاباً وإياباً، ولا توجد شواحن فائقة متوفرة في مسارك، فسيعرض مخطط الرحلة تنبيهاً أعلى قائمة التوجيهات عند كل منعطف؛ لإعلامك بأنه يلزم الشحن للوصول إلى وجهتك.

ملاحظة: إذا انقطعت الخدمة في الشاحن الفائق الموجود في مسار ملاحظتك، يعرض مخطط الرحلة إشعاراً ويحاول توجيهك إلى موقع شاحن فائق مختلف.

تحديثات الخريطة

عندما تتوفر الخرائط المحدثة، تُرسل أوتوماتيكياً إلى Model S عبر Wi-Fi. لضمان الحصول على الخرائط المحدثة، قم بتوصيل Model S بشبكة Wi-Fi على نحو دوري (راجع Wi-Fi). تعرض شاشة اللمس رسالة تخبرك بعدما ينتهي تثبيت الخرائط الجديدة.

طوال مسارك، تراقب Model S استخدام الطاقة وتقوم بتحديث تقدير الطاقة المتبقية في نهاية رحلتك. يظهر تحذير منبثق في قائمة التوجيهات عند كل منعطف في الحالات الآتية:

- يظهر تحذير أصفر عندما تبقى لديك كمية صغيرة جداً من الطاقة للوصول إلى وجهتك، ما يتطلب منك القيادة ببطء لحفظ الطاقة. لنصائح حول حفظ الطاقة، راجع الوصول إلى المدى الأقصى.
- يظهر تحذير أحمر عندما يتعين عليك الشحن للوصول إلى وجهتك.

لتحديد ما إذا كانت لديك طاقة كافية للقيام برحلة ذهاباً وإياباً، المس أيقونة البطارية في قائمة التوجيهات عند كل منعطف لعرض الحساب المقدر لاستخدام الطاقة في الرحلة ذهاباً وإياباً.

التوجيه عبر الإنترنت

Model S تكتشف حالات المرور في الوقت الفعلي وتعديل وقتي القيادة والوصول المقدرين أوتوماتيكياً. في الحالات التي قد تؤخر فيها الظروف المرورية وقت الوصول المقدر ويتوفر مسار بديل، يمكن أن يعيد نظام الملاحة توجيهك إلى وجهتك. لرفض المسار البديل، انقر فوق إشعار إعادة التوجيه على شاشة اللمس. يمكنك أيضاً تحديد الحد الأدنى لعدد الدقائق التي يجب حفظها قبل تعديل مسارك. لتشغيل هذه الميزة أو إيقاف تشغيلها، المس عناصر التحكم < الملاحة > التوجيه عبر الإنترنت.

مخطط الرحلة

يساعدك مخطط الرحلة (إذا كان متوفراً في منطقتك) على القيادة بثقة في رحلات أطول. إذا كان الوصول إلى وجهتك يتطلب شحناً، فسيوجهك مخطط الرحلة إلى مواقع محطات الشحن الفائق المناسبة. يحدد مخطط الرحلة مساراً ويوفر أوقات الشحن لتقليل مقدار الوقت الذي تقضيه في القيادة والشحن. لتمكين Trip Planner، المس أيقونة الإعدادات في الخريطة (راجع إعدادات الملاحة)، ثم المس Trip Planner.

عندما تُمكن مخطط الرحلة، ويلزم الشحن للوصول إلى وجهتك، تشمل قائمة التوجيهات عند كل منعطف نقاط التوقف عند الشاحن الفائق، ووقت الشحن الموصى به عند كل شاحن فائق، وتقديراً لكمية الطاقة التي ستوفر عند وصولك إلى موقع الشاحن الفائق.

لإزالة نقاط التوقف عند الشاحن الفائق وعرض الاتجاهات فقط، المس إزالة كل نقاط الشحن في أسفل قائمة التوجيهات عند كل منعطف. إذا قمت بإزالة نقاط الشحن، فقد تعرض قائمة التوجيهات عند كل منعطف تنبيهاً يشير إلى أنه يلزم الشحن للوصول إلى الوجهة. لإعادة إضافة نقاط توقف عند الشاحن الفائق إلى قائمة التوجيهات عند كل منعطف، المس إضافة نقاط شحن.

أثناء الشحن عند الشاحن الفائق، تعرض شاشة الشحن وقت الشحن المتبقي اللازم للقيادة إلى نقطة محطة الشحن الفائق التالية، أو الوجهة التالية (إذا لم تكن ثمة حاجة إلى مزيد من الشحن). إذا شحنت لفترة أقصر أو أطول، فسيتم تعديل وقت الشحن في نقاط التوقف التالية عند الشاحن الفائق. يمكنك أيضاً استخدام تطبيق الهاتف المحمول لمراقبة وقت الشحن المتبقي المطلوب.

- LiveOne
- Spotify
- TuneIn

ملاحظة: قد تختلف تطبيقات الوسائط وفق منطقة السوق وتهيئة السيارة والخيارات المشتركة وإصدار البرنامج. قد لا تتوفر بعض التطبيقات الموضحة في منطقة السوق أو قد يتم استبدالها وتوفير تطبيقات مختلفة.

عند الاستماع إلى خدمة راديو الإنترنت أو دق الموسيقى، تختلف الخيارات المتاحة على نافذة مشغل الوسائط وفقاً لما تستمع إليه. المس سهم الانتقال إلى التالي (أو السابق) لتشغيل المحطة أو الحلقة أو المسار المتاح التالي (وفي بعض الحالات السابق). يمكنك أيضاً تشغيل التالي/السابق باستخدام زر التمرير الأيسر في عجلة القيادة. يمكن لمستخدمي Apple Music و Spotify السحب إلى اليمين على أغنية ضمن ألبوم أو قائمة تشغيل لإضافتها سريعاً إلى قائمة الانتظار. وعند استخدام Spotify، اسحب إلى اليسار لإضافة الأغنية إلى الأغاني التي سجلت إعجابك بها أو إزالتها منها، أما عند استخدام Apple Music، فاضغط مطولاً في أي مكان على المقطع داخل الألبوم أو قائمة التشغيل لإضافته إلى المفضلة أو إزالته منها.

ملاحظة: يمكنك استخدام الأوامر الصوتية لضبط إعدادات الوسائط وتفضيلاتها، مثل التحكم في مستوى الصوت أو تشغيل أغان معينة أو تبديل مصدر الوسائط (راجع الأوامر الصوتية).

عناصر التحكم في مستوى الصوت

يمكن التحكم في مستوى الصوت عن طريق:

- أدر زر التمرير على الجانب الأيسر من عجلة القيادة إلى أعلى أو أسفل لرفع مستوى الصوت أو خفضه على التوالي. يضبط هذا الزر مستوى صوت الوسائط والأوامر الصوتية والمكالمات الهاتفية.
- يمكن تعديل مستوى الصوت بما يناسب سرعة قيادتك وإعدادات المناخ.
- المس أسهم < المرتبطة بأيقونة مكبر الصوت في الزاوية السفلية من شاشة اللمس.
- لإيقاف الوسائط مؤقتاً، اضغط على زر التمرير الأيسر. اضغط مرة أخرى لإعادة تشغيلها.
- يؤدي الضغط على زر التمرير الأيسر أثناء مكالمات هاتفية إلى كتم كل من الصوت والميكروفون.

إعدادات الوسائط

ملاحظة: تختلف الإعدادات المتاحة وفقاً لمنطقة السوق. أيضاً، قد لا ينطبق الإعداد على كل المصادر الصوتية.

للوصول إلى إعدادات الصوت، المس عناصر التحكم < الصوت أو المس أيقونة الإعدادات أعلى عناصر التحكم في مستوى الصوت أسفل شاشة اللمس.



يمكنك ضبط هذه الإعدادات:

يظهر مشغل الوسائط على شاشة اللمس ويستخدم لتشغيل أنواع مختلفة من الوسائط. يمكنك سحب مشغل الوسائط إلى أعلى لتوسيعه (ما يتيح لك الاستعراض) وإلى أسفل لتصغيره بحيث يتم عرض المشغل بحجم صغير فقط. يعرض المشغل الصغير المريح، الذي يشغل أقل مساحة على شاشة اللمس، ما يتم تشغيله حالياً ولا يوفر إلا الوظائف الأساسية التي ترتبط في الغالب بما يتم تشغيله.

عند تشغيل ملف صوتي من خلال متصفح الويب ثم تصغير المتصفح، تستمر Model S في تشغيل الملف الصوتي للمتصفح في الخلفية. يمكنك إيقاف الملف الصوتي للمتصفح مؤقتاً أو تشغيله من خلال مشغل الوسائط المصغر. إذا كانت هناك وسائط قيد التشغيل قبل بدء الملف الصوتي للمتصفح، فسيتم استئناف تشغيل الوسائط بعد إيقاف الملف الصوتي للمتصفح مؤقتاً أو إنهاؤه.

لا تكون خدمات البث متاحة إلا عندما يكون اتصال البيانات متاحاً (عند الاتصال بشبكة Wi-Fi أو من خلال اتصال ممتاز). بالنسبة إلى بعض خدمات الوسائط، يمكنك استخدام حساب TESLA الافتراضي..

ملاحظة: بدلاً من إطلاق تطبيق وسائط مختلف، يمكنك تغيير المصدر من داخل شاشة مشغل الوسائط من خلال اختيار مصدر من القائمة المنسدلة.

الراديو: اختر من قائمة محطات الراديو المتاحة أو المس لوحة المفاتيح الرقمية لضبط الراديو على تردد معين مباشرة. المس سهم الانتقال إلى التالي أو السابق للانتقال من تردد إلى التردد التالي (أو السابق).



Bluetooth: قم بتشغيل الملفات الصوتية من الهاتف المتصل بخاصية Bluetooth أو جهاز USB (راجع تشغيل الوسائط من الأجهزة).



كاراوكي (إذا كانت السيارة مزودة بذلك): يمكنك الغناء أثناء تشغيل العديد من الأغاني (راجع كاراوكي).

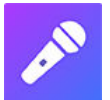

ملاحظة: يمكنك إظهار أي تطبيق/مصدر وسائط أو إخفاؤه. راجع إعدادات الوسائط.

Model S يدعم تطبيقات الوسائط هذه، إذا كانت متوفرة في منطقتك:

- Amazon Music
- Apple Music
- Apple Podcasts
- Audible



تحذير: تجنب مطلقاً قراءة كلمات الأغاني من Caraoke أثناء القيادة. يجب عليك دائماً الانتباه إلى ظروف الطريق وحركة المرور. عند القيادة، يكون استخدام كلمات الأغاني من Caraoke خاص بالراكب فقط.

العناصر الأخيرة والتفضيلات

بالنسبة إلى معظم محتوى المصادر، يتم عرض التفضيلات والعناصر الأخيرة في الأعلى لتوفير سهولة الوصول إليها.

لإضافة محطة راديو جار تشغيلها حالياً أو محطات البث الرقمي أو ملف صوتي إلى قائمة التفضيلات، المس أيقونة التفضيلات في مشغل الوسائط.



لإزالة أي عنصر محدد كمفضل، المس أيقونة التفضيلات المميزة. يمكنك أيضاً إزالة العديد من التفضيلات عن طريق توسيع مشغل الوسائط لعرض كل التفضيلات للنوع القابل للتطبيق من محتوى المصدر. ثم الضغط مع الاستمرار على أي مفضلة. تظهر علامة X على كل التفضيلات، ويمكنك بعد ذلك لمس علامة X؛ لإزالتها من قائمة التفضيلات.



يتم تحديث المختارات التي تم تشغيلها مؤخراً باستمرار، ومن ثم لا تحتاج إلى إزالتها.



ملاحظة: لا تظهر المختارات التي تقوم بتشغيلها على راديو FM (إذا كانت السيارة مزودة بذلك) في قائمة العناصر الأخيرة لديك.

تشغيل الوسائط من الأجهزة

محركات أقراص USB المحمولة

أدخل محرك الأقراص المحمول في منفذ USB أمامي (راجع منافذ USB). المس مشغل الوسائط < USB، ثم المس اسم المجلد المراد لتشغيل وسائط من موصل USB، تتعرف Model S على محركات الأقراص المحمولة فقط. لتشغيل وسائط من أنواع أخرى من الأجهزة (مثل iPod)، يجب توصيل الجهاز باستخدام تقنية Bluetooth (راجع أجهزة متصلة بتقنية Bluetooth).

ملاحظة: يدعم مشغل الوسائط محركات أقراص USB المحمولة بتنسيق exFAT (لا يدعم نظام NTFS حالياً).

ملاحظة: استخدم منفذ USB الموجود في الجزء الأمامي من الكونسول المركزي. وصلات USB الموجودة في الجزء الخلفي من الكونسول مخصصة لغرض الشحن فقط.

أجهزة متصلة بتقنية Bluetooth

أقرن جهازك المزود بتقنية Bluetooth مع Model S (راجع Bluetooth) لتشغيل الملفات الصوتية المخزنة. اختر مصدر الهاتف في مشغل الوسائط والمس اسم جهازك المتصل بتقنية Bluetooth، ثم المس اتصال.

• النغمة: اسحب أشرطة التمرير لضبط مضخم الصوت وأي من نطاقات التردد الخمسة (المنخفض، والمنخفض/المتوسط، والمتوسط، والمتوسط/الحاد، والحاد). أو المس القائمة المنسدلة لتحديد الضبط المسبق. لإنشاء ضبط مسبق، اضبط إعدادات النغمة حسب الرغبة والمس بعد ذلك إضافة إلى الضبط المسبق الجديد. لحذف ضبط مسبق مخصص، حده من القائمة المنسدلة والمس حذف الضبط المسبق.

• الصوت الغامر: إذا كانت مزودة بميزة الصوت الممتاز، يمكن تعديل مستوى الصوت الغامر لتجعل تجربة الاستماع إلى الموسيقى أكثر إمتاعاً من خلال سحب الشريط وفقاً للتفضيلات، أو حدد أوتوماتيكي لكي يتكيف الصوت الغامر أوتوماتيكي وفقاً للوسائط التي قيد التشغيل حالياً.

• التوازن: اسحب الدائرة المركزية إلى المكان الذي تريد تركيز الصوت فيه داخل Model S.

• الخيارات: قم بتعيين التفضيلات الخاصة بالميزات الاختيارية. على سبيل المثال، يمكنك تشغيل DJ Commentary والمحتوى الصريح والسماح بالتحكم في الجوال أو إيقاف تشغيله.

• المصادر: تعرض كل مصادر الوسائط المتاحة وتسمح لك باختيار ما إذا كنت تريد إظهار كل مصدر أو إخفاءه. قد تريد إخفاء مصادر الوسائط التي لا تستخدمها أبداً. بمجرد إخفائها، لا يظهر مصدر الوسائط على القائمة المنسدلة في مشغل الوسائط ولن يظهر في درج التطبيقات عند لمس مشغل التطبيق. يمكنك إعادة عرض مصدر الوسائط المخفي في أي وقت من خلال العودة إلى شاشة الإعدادات هذه.

البحث عن المحتوى الصوتي

المس أيقونة العدسة المكبرة الموجودة في مشغل الوسائط للبحث عن أغنية معينة أو البوم أو فنان أو بث صوتي أو محطة. استخدم الأوامر الصوتية أيضاً للبحث من دون استخدام اليدين (راجع الأوامر الصوتية).



كاراوكي

ملاحظة: وفقاً لتهئية السيارة ومنطقة السوق، قد لا يتوفر Caraoke في سيارتك. يتطلب Caraoke اتصالاً مُميزاً.

انتقل إلى مشغل الوسائط وحدد القائمة المنسدلة لتغيير مصدر الوسائط في كاراوكي. أو أضف كاراوكي بوصفه تطبيقاً في مشغل التطبيقات. يمكنك التصفح عبر مجموعة من الأغاني المختلفة واختيار الأغنية التي تريد سماعها. المس أيقونة الميكروفون لتمكين صوت الأغنية الرئيسي أو تعطيله. يؤدي تعطيل الميكروفون إلى بقاء صوت الآلات الموسيقية وأصوات الخلفية فقط. المس أيقونة Lyrics (الموجودة بجانب أيقونة الميكروفون) لتمكين كلمات الأغنية أو تعطيلها.

نظرة عامة

ملاحظة: قد تختلف خيارات الترفيه اعتماداً على منطقة السوق وتاريخ التصنيع وتكوين السيارة.

Theater: تشغيل خدمات بث مقاطع الفيديو المتعددة (مثل Netflix و YouTube و Hulu، وما إلى ذلك) أثناء الركن. لا يكون متاحاً إلا إذا كانت Model S متصلة بشبكة WiFi أو مزودة باتصال ممتاز وتتوفر إشارة خلوية.



ملاحظة: إذا كنت تبث المحتوى على شاشة اللمس وقمت بالتبديل من وضع الركن، فسيتوقف الفيديو مؤقتاً بينما يستمر تشغيل الصوت. إذا رفضت البث على شاشة اللمس، فستواصل شاشة اللمس الخلفية البث مع تمكين الفيديو والصوت بالكامل.

Arcade: هل تريد اللعب؟ قد تحتاج إلى استخدام أزرار عجلة القيادة أو تقنية Bluetooth أو جهاز تحكم USB للعب. راجع أجهزة التحكم في الألعاب.



صندوق الألعاب: اللعب في صندوق الألعاب أثناء وضع التوقف.



تحذير: استخدم هذه الميزات فقط عند ركن Model S. يجب الانتباه دوماً لظروف الطريق والمرور أثناء القيادة. وبعد استخدام هذه الميزات أثناء القيادة غير قانوني وخطيراً للغاية.

ملاحظة: يمكنك استخدام الأوامر الصوتية كذلك للوصول إلى هذه الميزات (راجع الأوامر الصوتية).

صندوق ألعاب

يتضمن صندوق ألعاب السيارة ميزات رائعة أثناء الاستخدام، إليك بعض الأمثلة على أنواع الميزات التي يمكنك العثور عليها في صندوق الألعاب:

جار تنفيذ هذا...	جار تحديد هذا...
إنك لم تعد "سائقاً"، بل "غواصاً"! المس عناصر التحكم < التعليق لتغيير العمق.	007 (السيارات التي تعمل بنظام التعليق الهوائي فقط)
إذا كانت Model S مزودة بنظام تحذير المشاة، فقم بإسعاد المشاة بتشغيل مجموعة متنوعة من الأصوات من خلال مكبر الصوت الخارجي للسيارة عند وضع الركن. راجع صندوق صوتي لمعرفة مزيد من التفاصيل. ملاحظة: راجع القوانين المحلية قبل استخدام الصندوق الصوتي في المناطق العامة.	صندوق صوتي
يمكنك الاستمتاع بطرق مذهلة. حدد الخدعة المفضلة لديك واستهدف المقعد المراد. استخدم إشارة الانعطاف أو اضغط على عجلة التمرير اليسرى عندما تكون مستعداً "لتنفيذ" الخدعة. بالنسبة إلى تلك السيارات المحظوظة المزودة بنظام تحذير المشاة، يمكنك اختيار البث الخارجي عندما تكون السيارة في وضع الركن. لكن انتظر - لا تقتصر المتعة على ذلك فقط! استخدم تطبيق الهاتف المحمول لإجراء اختبار الانبعاثات عن بُعد عن طريق لمس أي من أزرار التحكم السريع الأربعة مع الاستمرار واختيار زر إطلاق الغازات.	الانبعاثات
اضغط مطولاً على إعداد فائق (والمس عناصر التحكم < الدواسات والتوجيه < التسارع < فائق) لمدة خمس ثوانٍ تقريباً. المس نعم، أريده! إذا كنت ترغب في زيادة السرعة. لعرض قراءتي الطاقة والتسارع على لوحة أجهزة القياس، اضغط على زر التمرير لفترة وجيزة حتى يتم عرض الخيارات المتاحة. وبعد ذلك، أدر زر التمرير لتمييز القراءة، ثم اضغط على زر التمرير مرة أخرى.	السرعة الفائقة (سيارات P100D فقط)
تعرض الخريطة Model S كشخص يتجول على تضاريس مريخية، ويعرض مربع نبذة عن سيارة Tesla سفينة فضائية عابرة للكواكب من SpaceX.	Mars
عندما تكون Model S مغلقة وجار شحنها، اضغط على الزر الموجود بالوصلة المتنقلة عشر مرات بتتابع سريع. هذا جيد، أليس كذلك؟	منفذ شحن Rainbow



المسرح والأركيد وصندوق الألعاب

هل تحتاج إلى المزيد من الأصوات؟ عند تمكين بعض ميزات القيادة الذاتية، قم بتشغيل أقواس قزح دائماً من شاشة اللمس عن طريق الانتقال إلى مشغل التطبيق < صندوق ألعاب > طريق قوس قزح. يمكنك كذلك زيارة طريق قوس قزح عن طريق سحب ذراع القيادة الذاتية (إذا كانت السيارة مزودة بذلك) في اتجاهك أربع مرات بتتابع سريع.	Rainbow Road
هل تريد أقواس قزح إضافية؟ قم بتشغيل أريد مزيداً من أقواس قزح لترى أضواء الزينة لديك (إذا كانت السيارة مزودة بذلك) تتحرك بتأثيرات أضواء قوس قزح!	
لا يمكنك شواء الكستناء باستخدام لهب مفتوح داخل سيارتك، لكن يمكنك الاستمتاع بالدفع مع من تحبهم مع هذا الموقد الافتراضي. قم بإعداد قائمة بالموسيقى واستمتع بالأجواء الرومانسية!	الوضع الرومانسي
أطلق العنان لموهبة الرسم لديك. أرنا ما حصلت عليه! المس نشر لإرسال مؤلفاتك الفنية إلى Tesla لنفدها. احفظ رسوماتك للوصول إليها في تطبيق Tesla للجوال (يتطلب الإصدار 4.55.6 أو أحدث) لمشاركتها.	لوحة الرسم
لم يفت الأوان بعد على تحقيق حلمك لتصبح منسق موسيقى مشهوراً على مستوى العالم. مع TRAX، يمكنك تحويل سيارتك إلى أستوديو الموسيقى الخاص بك. عندما تكون في وضع الركن، اختر من بين مجموعة من الآلات والأصوات الفريدة لإنشاء الأغنية الناجحة التالية. الميكروفون وسماعة الرأس غير مضمنين.	TRAX
أعد تسمية السيارة باسم 42 (المس عناصر التحكم < البرنامج والمس اسم السيارة). لاحظ الاسم الجديد.	الإجابة عن السؤال الجوهري المرتبط بالحياة والكون وكل شيء
قم بتغيير لون Model S من شاشة اللمس. المس لوحة الألوان بجوار اسم السيارة وقم بتخصيص لون الجزء الخارجي ودرجته وغير ذلك المزيد.	ملون السيارة (إذا كانت السيارة مزودة به)

صندوق صوتي

ملاحظة: لا يتوفر الصندوق الصوتي إلا في السيارات المزودة بنظام تحذير المشاة (PWS).

ملاحظة: راجع القوانين المحلية قبل استخدام الصندوق الصوتي في الأماكن العامة.

باستخدام الصندوق الصوتي، يمكنك تشغيل المقاطع الصوتية خارجياً من خلال مكبر الصوت الخاص بنظام تحذير المشاة (PWS) عندما تكون Model S في وضع الركن. على سبيل المثال:

- تشغيل الوسائط الحالية.
- استخدم مكبر الصوت لعرض نسخة معدلة من صوتك.
- اضغط على البوق لتشغيل أول خمس ثوانٍ من أي مقطع صوتي من خلال محرك أقراص USB متوافق.

ملاحظة: إذا تم تمكين وضع المخيم في عناصر التحكم في المناخ، يمكنك الخروج من السيارة واستخدام تطبيق Tesla للتحكم في مستوى الصوت.

قم بإعداد محرك أقراص USB للصندوق الصوتي

اتبع هذه الخطوات لإضافة ما يصل إلى خمسة أصوات مخصصة في الصندوق الصوتي:

1. على جهاز كمبيوتر، قم بتنسيق محرك أقراص USB إلى exFAT أو MS-DOS FAT (بالنسبة إلى أجهزة Mac) أو ext3 أو ext4 (نظام NTFS غير مدعوم حالياً).
2. قم بإنشاء مجلد على محرك أقراص USB باسم Boombox.

ملاحظة: يمكن لمحرك أقراص USB استيعاب مجلد واحد فقط. لا يمكن، على سبيل المثال، مشاركته مع Dashcam.

3. أضف ملفات صوت بتنسيق wav وmp3 إلى المجلد. على الرغم من أنه يمكنك إضافة العديد من الملفات بالقدر الذي تسمح به سعة تحميل محرك أقراص USB، ولكن لن يمكنك سوى الاختيار من الملفات الخمس الأولى، حسب تدرجها أبجدياً. يمكن أن تتضمن أسماء الملفات، بأي طول، حروفاً أبجدية كبيرة أو صغيرة (a-z/A-Z) وأرقاماً من 0 إلى 9 ونقاطاً (.) وشرطات (-) وشرطات سفلية (_).

4. قم بتوصيل محرك أقراص USB بمنفذ USB الأمامي.
5. اختر مقطعاً صوتياً من محرك أقراص USB من خلال الاختيار من قائمة الصندوق الصوتي المنسدلة.

إزالة تثبيت الألعاب

تفيد إزالة تثبيت الألعاب إذا كنت بحاجة إلى تفرغ مساحة من ذاكرة التخزين المضمنة بالسيارة. لإزالة تثبيت لعبة ما، انتقل إلى أركيد وحدد اللعبة التي ترغب في إزالتها ثم المس لإزالة التثبيت. بمجرد إزالة تثبيت لعبة ما، يجب تنزيلها لتتمكن من اللعب مرة أخرى.

أجهزة التحكم في الألعاب

يمكنك إقران أجهزة التحكم في الألعاب الكلاسيكية بتقنية Bluetooth إلى Model S باتباع الخطوات نفسها الخاصة بإقران الهاتف (راجع الهاتف والتقويم ومؤتمرات الويب). بعد الاقتران، يتصل جهاز التحكم أوتوماتيكياً بالسيارة. بمجرد اتصال جهاز التحكم، يمكنك استخدام جهاز التحكم لتشغيل اختيار الألعاب. Model S يدعم ما يصل إلى جهازين يدعمان تقنية Bluetooth في آن واحد (مثل جهازي تحكم أو هاتف واحد وجهاز تحكم واحد).

بالنسبة إلى السيارات المصنّعة قبل 1 نوفمبر 2021 تقريباً، يمكنك توصيل أجهزة التحكم في الألعاب المتوافقة مع USB بمنفذ USB الأمامية في الكونسول المركزي في السيارة. بالنسبة إلى السيارات المصنّعة بعد 1 نوفمبر 2021 تقريباً، يجب عليك استخدام منفذ USB الموجود في صندوق القفازات.



المكونات عالية الجهد

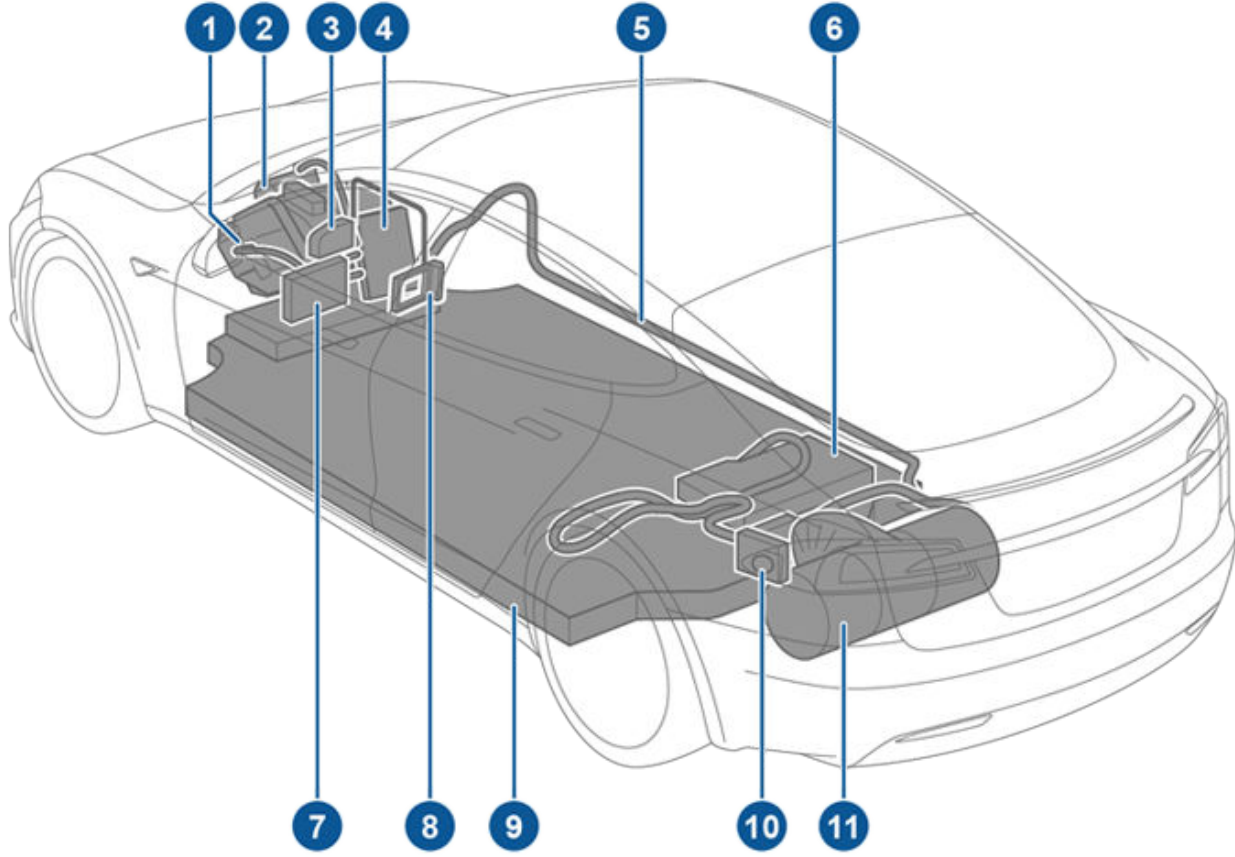

1. المحرك الأمامي (السيارات ذات الدفع بكل العجلات فقط)
2. ضاغط مكيف الهواء
3. جهاز تسخين سائل تبريد البطارية
4. صندوق توصيل أمامي
5. الموصلات العمومية عالية الجهد
6. شاحن مضمن بالسيارة
7. محوّل تيار مستمر
8. جهاز تسخين المقصورة
9. بطارية عالية الجهد
10. منفذ الشحن
11. المحرك الخلفي

تحذير: لا يحتوي النظام عالي الجهد على أجزاء قابلة للصيانة بواسطة المستخدم. فتجنب فصل المكونات أو الكابلات أو الموصلات عالية الجهد أو إزالتها أو استبدالها. وتكون الكابلات عالية الجهد مميزة غالباً باللون البرتقالي لضمان التعرف عليها بسهولة.

تحذير: اقرأ جميع التعليمات المتوفرة على الملصقات المرفقة بـ Model S واتبعها. فهذه الملصقات موجودة لضمان سلامتك.

تحذير: في حال حدوث حريق، وهذا احتمال ضعيف، اتصل فوراً بموظفي الاستجابة لطوارئ الحرائق المحلية.



معدات الشحن

توفر Tesla معدات شحن مصممة خصيصاً لشحن Model S.

للحصول على معلومات عن معدات الشحن المتوفرة في منطقتك، انتقل إلى <http://shop.tesla.com>.

- يمثل الموصل الجداري، الذي يتم تركيبه في مكان التوقف، أسرع طريقة لشحن سيارتك للاستخدام اليومي.
- تتيح لك الوصلة المتنقلة التوصيل بمآخذ الطاقة الأكثر استخداماً. عند استخدام الوصلة المتنقلة، قم بتوصيل المحول الذكي بالوصلة المتنقلة قبل توصيله بمآخذ الطاقة، ثم قم بتوصيل سيارتك.
- توفر Tesla أيضاً محولات تتيح لك توصيل سيارتك بمحطات الشحن العامة الأكثر استخداماً في منطقتك. في محطات الشحن العامة، قم بتوصيل المحول أولاً بموصل الشحن الموجود في المحطة، ثم قم بتوصيل سيارتك.



معلومات البطارية عالية الجهد

ملاحظة: إذا كانت Model S لا تستجيب ولا تعمل على إلغاء القفل أو الفتح أو الشحن، فقد تكون البطارية الجهد المنخفض فارغة. في هذه الحالة، حاول توصيل البطارية الجهد المنخفض ببطارية مساعدة (راجع بدء التشغيل باستخدام بطارية مساعدة). إذا كانت السيارة لا تزال غير مستجيبة، فاستخدم تطبيق الهاتف المحمول لجدولة موعد صيانة.

نصائح لزيادة سلامة البطارية عالية الجهد إلى أقصى درجة

تدهور بطارية Model S بشكل طبيعي بمرور الوقت ومع استخدام الطاقة. ومع تدهور البطارية، يمكن أن يقل المدى الأقصى للقيادة المتوفر لـ Model S عندما تكون مشحونة بالكامل، تدريجياً.

لإطالة مدة عمر البطارية، وزيادة الاحتفاظ بالطاقة إلى أقصى درجة، وتخفيف عملية التقادم الطبيعي، اتبع هذه الإستراتيجيات:

- اشحن السيارة بطرق تحافظ على البطارية. مثال:
 - استخدم وضع الشحن من المستوى 1 أو المستوى 2 (على سبيل المثال، مخارج الحائط أو شواحن الحائط من Tesla) كلما أمكن ذلك. استخدم الشحن الفائق في الرحلات الطويلة أو القيادة لمسافات طويلة.
 - بالنسبة إلى السيارات التي يبلغ حد الشحن اليومي الموصى به لها 80%، يُرجى الحفاظ على حد الشحن اليومي عند 80 تقريباً. خصص حد الشحن بنسبة 100% للرحلات الطويلة. راجع إعدادات الشحن.
 - اشحن السيارة بشكل أكثر تكراراً. يمكن أن يؤدي الانتظار حتى انخفاض مستوى شحن البطارية إلى استنزاف البطارية بمرور الوقت.
 - لا تترك البطارية عند مستوى شحن 0% أو 100%، أو بالقرب منهما، لفترات طويلة كلما أمكن ذلك.
 - عند تخزين Model S لفترات طويلة، اترك البطارية عند مستوى شحن 50% تقريباً، وأبقها متصلة بالطاقة إذا كان ذلك ممكناً. استخدم إعدادات الشحن للحفاظ على مستوى شحن 50%.

2. قلل استهلاك الطاقة من هذه المصادر أثناء توقف السيارة وعندما لا تكون قيد الشحن:

- Sentry Mode
- منافذ ومخارج USB - حتى في حال عدم توصيل أي جهاز - عبر تعطيل إبقاء الملحق قيد التشغيل (إذا كانت السيارة مزودة بذلك) عند عدم الاستخدام
- عناصر التحكم في المناخ، مثل وضع الحيوانات الأليفة ووضع المخيم والحماية من الحرارة الزائدة في المقصورة والحفاظ على تشغيل المناخ
- التهئية المسبقة (عند عدم الاتصال بالطاقة)

Model S تتميز بأكثر أنظمة البطاريات تطوراً في العالم. تتمثل إحدى أهم الطرق للحفاظ على البطارية عالية الجهد في ترك السيارة متصلة بالطاقة في حال عدم استخدامها. ويُعد هذا الأمر ذا أهمية خاصة إذا لم تكن تنوي قيادة Model S لعدة أسابيع.

ملاحظة: عند ترك السيارة في وضع التباطؤ من دون توصيلها بالطاقة، فإنها تستهلك الطاقة الناتجة عن البطارية من حين إلى آخر في اختبارات النظام وإعادة شحن البطارية الجهد المنخفض إذا لزم الأمر.

لا فائدة من الانتظار لحين انخفاض مستوى البطارية قبل الشحن. في الواقع، تعمل البطارية بصورة أفضل عند شحنها بانتظام.

ملاحظة: إذا تركت البطارية تفرغ بالكامل حتى 0%، فقد تتلف مكونات أخرى أو يلزم استبدالها (على سبيل المثال، البطارية الجهد المنخفض). في هذه الحالات، أنت مسؤول عن تحمل تكاليف التصليح و/أو النقل. لا يغطي الضمان التكاليف المرتبطة بالتفريغ ولا تخضع لسياسة المساعدة على جانب الطريق.

قد ينخفض معدل الشحن الأقصى للبطارية قليلاً بعد عدد كبير من جلسات الشحن السريع بالتيار المستمر، مثل الشحن في محطات الشحن الفائق. لضمان أقصى مدى للقيادة وسلامة البطارية، يتم خفض معدل شحن البطارية عندما تكون باردة جداً وعندما يكون مستوى شحن البطارية قريباً من الاكتمال وعندما تتغير حالة البطارية بسبب الاستخدام والعمر. هذه التغيرات في حالة البطارية ناتجة عن الخصائص الفيزيائية للبطارية وقد تؤدي إلى زيادة إجمالي مدة الشحن الفائق بمقدار بضع دقائق مع مرور الوقت. يمكنك تقليل الوقت المستغرق في الشحن عن طريق استخدام مخطط الرحلة (إذا كان متوفراً في منطقة السوق لديك) لتسخين البطارية أثناء القيادة إلى محطة شحن فائق. راجع مخطط الرحلة للاطلاع على مزيد من المعلومات.

العناية بالبطارية

لا تسمح أبداً بتفريغ البطارية بالكامل.

حتى في حال عدم قيادة Model S، فإن البطارية تفرغ ببطء شديد لإمداد الأجهزة الإلكترونية المضمنة بالطاقة. يحدث تفريغ للبطارية بمعدل 1% تقريباً في اليوم، على الرغم من أن معدل التفريغ قد يتفاوت حسب العوامل البيئية (مثل الطقس البارد) وتكوين السيارة وإعداداتك المحددة على شاشة اللمس. قد تنشأ حالات يتعين عليك فيها ترك Model S غير متصلة بالطاقة لفترة طويلة (على سبيل المثال، في المطار عند السفر). في هذه الحالات، ضع نسبة 1% في اعتبارك لتضمن ترك البطارية بمستوى شحن مناسب. على سبيل المثال، على مدى أسبوعين (14 يوماً)، قد تفرغ البطارية بنسبة 14% تقريباً.

قد يؤدي تفريغ البطارية إلى 0% إلى تلف مكونات السيارة. لتجنب التفريغ الكامل، تدخل Model S وضع الاستهلاك المنخفض للطاقة عندما ينخفض مستوى الشحن المعروض إلى 0% تقريباً. في هذا الوضع، تتوقف البطارية عن دعم الأجهزة الإلكترونية المضمنة وبطارية الجهد المنخفض الاحتياطية. بمجرد تنشيط وضع الاستهلاك المنخفض للطاقة، قم بتوصيل Model S بالطاقة على الفور لتجنب التوصيل ببطارية مساعدة أو استبدال البطارية الجهد المنخفض.



تحذيرات البطارية وتنبهاتها

- تحذير:** لا يُسمح إلا لفني متدرب فقط بصيانة نظام الجهد العالي. لا يجوز بأي حال من الأحوال فتح البطارية أو العبث بها. فتجنب فصل المكونات أو الكابلات أو الموصلات عالية الجهد أو إزالتها أو استبدالها. وتكون الكابلات عالية الجهد مميزة غالباً باللون البرتقالي لضمان التعرف عليها بسهولة.
- تحذير:** إذا انخفض مستوى شحن البطارية إلى 0%، فيجب توصيلها بالطاقة. إذا تركتها غير متصلة بالطاقة لفترة طويلة، فقد يتعذر شحن Model S أو استخدامها من دون توصيلها ببطارية مساعدة أو استبدال البطارية الجهد المنخفض. يمكن أن يؤدي ترك Model S غير متصلة بالطاقة لفترة طويلة أيضاً إلى تلف البطارية بشكل دائم. إذا لم تتمكن من شحن Model S بعد محاولة توصيل البطارية الجهد المنخفض ببطارية مساعدة، فقم بجدولة موعد صيانة.
- تحذير:** لا تتطلب البطارية صيانة من المالك. تجنب إزالة غطاء فتحة تعبئة سائل التبريد وإضافة سائل. إذا أصدرت لوحة أجهزة القياس تحذيراً بانخفاض مستوى السائل، فاستخدم تطبيق الهاتف المحمول لجدولة موعد صيانة.
- تحذير:** تجنب استخدام البطارية كمصدر طاقة ثابت. قد يؤدي القيام بذلك إلى إبطال الضمان.

◦ نظام المعلومات والترفيه، مثل الألعاب أو الفيديو وبث الموسيقى.

3. قم بتغيير الطرق التي تستخدم بها ميزات السيارة عند ركن Model S. مثال:

- قم بتكوين وضع الحراسة للإغلاق في المواقع الآمنة، مثل، المنزل أو العمل أو الأماكن المفضلة.
- قم بتهيئة السيارة مسبقاً عند توصيلها بالطاقة. استخدم التهيئة المسبقة المجدولة وقم بالتحرك في الموعد كلما كان ذلك ممكناً.
- اركن في الظل في الأيام الحارة عند استخدام ميزات المناخ أو الحماية من الحرارة الزائدة في المقصورة.
- انتظر حتى يتم توصيل السيارة بالطاقة لاستخدام نظام المعلومات والترفيه لبث مقاطع الفيديو أو لعب الألعاب.

في حال تعذر اتباع أي من النصائح والإرشادات التي من شأنها إطالة عمر البطارية، تظل البطارية مشمولة بموجب شروط الضمان. للاطلاع على مزيد من المعلومات، راجع: <https://www.tesla.com/support/vehicle-warranty>

حدود درجة الحرارة

لأداء أفضل على المدى الطويل، تجنب تعريض Model S لدرجات الحرارة المحيطة التي تزيد على 60 درجة مئوية أو تقل عن -30 درجة مئوية لمدة تزيد على 24 ساعة في المرة الواحدة.

ميزة توفير الطاقة

Model S تزود بميزة توفير الطاقة التي تقلل مقدار الطاقة التي تستهلكها الشاشات في حال عدم استخدام Model S. يتم تشغيل هذه الميزة أوتوماتيكياً في السيارات الأحدث لتقديم مستوى مثالي من توفير الطاقة. لكن، يمكنك التحكم في مقدار الطاقة التي تستهلكها الشاشات في السيارات القديمة من خلال لمس عناصر التحكم < العرض > توفير الطاقة. لمزيد من المعلومات عن زيادة المدى وتوفير الطاقة، راجع الوصول إلى المدى الأقصى.

السيارة المغمورة في الماء

إذا تعرضت سيارة Tesla لفيضان أو أحداث جوية قاسية، كما هو الحال مع أي سيارة أخرى، أو تم غمرها في الماء (خاصة المياه المالحة)، فتعامل معها على أنها تعرضت لحادث. راجع دليل السيارة المغمورة في الماء للاطلاع على مزيد من المعلومات.

ملاحظة: لا يغطي الضمان الأضرار الناجمة عن الماء.



تعليمات الشحن



فتح منفذ الشحن

يقع منفذ الشحن في الجانب الأيسر لـ Model S، خلف باب يُعد جزءاً من مجموعة المصابيح الخلفية. أوقف Model S بحيث تضمن وصول كابل الشحن بسهولة إلى منفذ الشحن.

عندما تكون سيارة Model S في وضع الركن، اضغط على الزر الموجود على كابل شحن Tesla وحرره لفتح باب منفذ الشحن.

ملاحظة: إذا كان كابل الشحن قريباً من باب منفذ الشحن، فيمكنك الضغط على الزر في كابل الشحن لفتح باب منفذ الشحن حتى في حال قفل Model S أو إذا لم يكن أحد المفاتيح التي تم التعرف عليها ضمن النطاق.



ملاحظة: يضيء منفذ الشحن باللون الأبيض عند فتح باب منفذ الشحن. إذا لم تضع كابل الشحن في منفذ الشحن خلال بضع دقائق بعد فتح باب منفذ الشحن، فسيغلق باب منفذ الشحن. إذا حدث هذا، فاستخدم شاشة اللمس لفتح باب منفذ الشحن مرة أخرى.

ملاحظة: في الطقس شديد البرودة أو الظروف الثلجية، قد يتجمد مزلاج منفذ الشحن في مكانه. في الحالات التي لا يمكنك فيها إزالة كابل الشحن أو إدخاله، أو لا يتم فيها شحن السيارة شحناً فائقاً بسبب تجمد المزلاج في مكانه، استخدم تطبيق الهاتف المحمول من Tesla لتكييف سيارتك مسبقاً على HI لمدة 30-45 دقيقة تقريباً (يلزمك استخدام تطبيق الهاتف المحمول لتكييف السيارة مسبقاً؛ حيث لا يكون ضبط المناخ لديك على HI باستخدام شاشة اللمس فعالاً). ويمكن أن يساعد هذا على إذابة الجليد الموجود على مزلاج منفذ الشحن حتى يمكن إزالة كابل الشحن أو إدخاله.

⚠ تحذير: لا تحاول فتح باب منفذ الشحن بالقوة.

التوصيل

إذا رغبت في ذلك، فاستخدم شاشة اللمس لتغيير حد الشحن وتيار الشحن (راجع إعدادات الشحن).

لشحن السيارة في محطة شحن عامة، وصل المحوّل المناسب بمنفذ شحن السيارة، ثم وصل موصل شحن المحطة بالمحوّل. يتوفر المحوّل (المحولات) الأكثر استخداماً في كل منطقة سوق. قد تحتاج إلى بدء الشحن أو إيقافه باستخدام مفتاح تحكم على أجهزة الشحن وذلك اعتماداً على أجهزة الشحن التي تستخدمها.

إذا كنت تستخدم الوصلة المتنقلة، فقم بتوصيلها بمأخذ الطاقة قبل التوصيل بـ Model S. راجع دليل المالك الخاص بالوصلة المتنقلة في أدلة منتج الشحن والمهائير للاطلاع على مزيد من المعلومات. قد يختلف جهاز الشحن السريع المتضمن في سيارتك بحسب المنطقة وطراز السنة.

يمكنك أيضاً فتح باب منفذ الشحن باستخدام أي من الطرق التالية:

- على شاشة اللمس، المس أيقونة منفذ الشحن (علامة البرق).
- على شاشة اللمس، انتقل إلى عناصر التحكم < الشحن > فتح منفذ الشحن.
- اضغط على باب منفذ الشحن في حال إلغاء قفل Model S وعندما يوجد مفتاح تم التعرف عليه بالجوار.
- اضغط باستمرار على زر صندوق السيارة الخلفي في سلسلة المفاتيح لمدة تتراوح بين ثانية واحدة وثانيتين.
- استخدم الأوامر الصوتية لفتح باب منفذ الشحن (راجع الأوامر الصوتية). يمكنك أيضاً استخدام الأوامر الصوتية لإغلاق باب منفذ الشحن وبدء الشحن أو إيقافه.

ملاحظة: تتوفر الصورة التالية لأغراض التوضيح فقط. قد يبدو منفذ الشحن مختلفاً قليلاً بناءً على منطقة السوق وتاريخ التصنيع.



تحذير: يمكن أن يتلف طرف الوصلة في كابل الشحن الدهان إذا سقط على Model S.

حاذ الوصلة مع منفذ الشحن وأدخلها بالكامل. عند إدخال الوصلة بشكل صحيح، يبدأ الشحن تلقائياً بعد Model S:

ضوء منفذ الشحن

بعد إدخال كابل الشحن في Model S، انتظر لبضع ثوانٍ وتأكد من بدء وميض مصباح منفذ الشحن باللون الأخضر ومن شحن السيارة. إذا كان الضوء كهربائياً أو أحمر، فقم باستكشاف العطل وإصلاحه قبل المغادرة لضمان جلسة شحن ناجحة.

- لون أبيض (أو أزرق فاتح): باب منفذ الشحن مفتوح. Model S جاهزة للشحن ولم يتم إدخال الوصلة، أو تم إلغاء قفل مزلاج منفذ الشحن والوصلة جاهزة للإزالة.
- أزرق: الشاحن متصل ولكن Model S لا تشحن (مثل الحالات التي يتم فيها تنشيط الشحن المجدول).
- أزرق وامض: Model S تتصل مع الشاحن ولكن لم يبدأ الشحن بعد (مثل الحالات التي تستعد السيارة فيها للشحن).
- أخضر وامض: جارٍ الشحن. عند اقتراب Model S من اكتمال الشحن، يصبح تردد الوميض أبطأ.
- أخضر ثابت: اكتمل الشحن.
- كهربائي ثابت: الوصلة غير متصلة بشكل تام، أعد محاذاة الوصلة مع منفذ الشحن وأدخلها تماماً.
- كهربائي وامض: Model S تشحن بتيار منخفض (الشحن بتيار متردد فقط).
- أحمر: تم اكتشاف خلل وتوقف الشحن. تحقق من لوحة أجهزة القياس أو شاشة اللمس بحثاً عن تنبيهه.

- تعشيق المزلاج الذي يثبت الوصلة في مكانها؛
- بالتبديل إلى وضع الركن (إذا كانت في أي وضع قيادة (آخر)؛
- تسخين البطارية أو تبريدها، إذا لزم الأمر. إذا كانت البطارية بحاجة إلى التسخين أو التبريد، فقد تلاحظ تأخراً قبل بدء الشحن.

ملاحظة: عند توصيل Model S ولكنها لا تشحن بشكل فعال، فإنها تقوم حينئذٍ بسحب الطاقة من معدة الشحن بدلاً من استخدام الطاقة المخزنة في البطارية. على سبيل المثال، إذا جلست في Model S واستخدمت شاشة اللمس أثناء التوقف مع توصيل الطاقة، فإن Model S تسحب الطاقة من معدة الشحن بدلاً من البطارية.

في بعض الحالات، تكون Model S متصلة بالكهرباء وتستهلك القليل جداً من الطاقة، إلا أنها قد تقوم بسحبها من البطارية مباشرة. على سبيل المثال، إذا تركت Model S متصلة بالطاقة لعدة أيام من دون استخدامها، فقد تقوم تدريجياً بسحب كمية قليلة من الطاقة مباشرة من البطارية لدعم أنظمة السيارة.

بمجرد تفريغ البطارية بشكل كافٍ، تبدأ الشحن لتصل إلى الحد مرة أخرى. اعتماداً على الوقت الذي تقوم فيه بالفحص، قد لا يكون قد حدث تفريغ كامل للبطارية بشكل كافٍ يسمح ببدء دورة شحن. ونتيجة لذلك، قد تكون أقل قليلاً من حد الشحن حتى بعد توصيلها بالطاقة لفترة طويلة. هذا أمر طبيعي، وستبدأ Model S الشحن مرة أخرى بمجرد أن تقوم بالتفريغ الكافي. أو، بدلاً من ذلك، لبدء دورة شحن جديدة يدوياً، افصل Model S ثم وصلها.

حالة الشحن

يتم عرض حالة الشحن على لوحة أجهزة القياس عندما يكون باب منفذ الشحن مفتوحاً.





تعليمات الشحن

1. **مسافة القيادة:** تعرض إجمالي مسافة القيادة المقدرّة أو النسبة المئوية للطاقة المتوفرة (حسب إعداد الشاشة لديك).
ملاحظة: لتغيير كيفية عرض وحدات الطاقة، المس عناصر التحكم < العرض > عرض الطاقة.
2. **حالة الشحن:** تظهر هنا رسائل حالة الشحن (مثل، الشحن الفائت والشحن المجدول) (راجع التكييف المسبق والشحن المجدول).
3. **الوقت المتبقي:** الوقت المتبقي المقدر للشحن حسب الحد المعين (راجع إعدادات الشحن).
- ملاحظة:** عند الشحن بنسبة 100%، قد تواصل السيارة الشحن بطاقة منخفضة عندما يتم عرض الشحن على أنه مكتمل. هذا إجراء متوقع، ونظراً إلى أن الطاقة الإضافية التي تتجاوز هذه النسبة منخفضة، تكون مواصلة الشحن غير مفيدة أحياناً.
4. **معدل الشحن:** سرعة شحن التيار الذي تشحن به السيارة.
5. **المدى المكتسب:** الزيادة المقدرّة في مسافة القيادة المحققة في جلسة الشحن.
6. **الشحن:** طاقة تيار الشاحن.

3 في حال التوصيل بمصدر طاقة ثلاثي الأطوار (إذا كان متوفراً في منطقتك)، فإن التيار المتوفر يمثل التيار لكل طور ويظهر رمز التيار ثلاثي الأطوار.

أثناء الشحن

ملاحظة: لمنع الفصل غير المصرح به لكابل الشحن، يظل مزلاج كابل الشحن مقفلاً ويجب إلغاء قفل Model S أو أن تتمكن من التعرف على مفتاحك قبل أن تتمكن من فصل كابل الشحن.

لفصل كابل الشحن:

1. اضغط مطولاً على الزر الموجود على مقبض الوصلة لتحرير المزلاج.

ملاحظة: يمكنك أيضاً تحرير المزلاج باستخدام شاشة اللمس أو تطبيق الهاتف المحمول أو من خلال الضغط مطولاً على زر صندوق السيارة الخلفي في سلسلة المفاتيح. إذا كانت سيارتك مجهزة بمنفذ شحن مزدوم بمحرك، يمكنك كذلك الضغط على الزر الموجود في الجانب الأيسر من منفذ الشحن لتحرير المزلاج.

2. اسحب الوصلة من منفذ الشحن.

إذا أصبح كابل الشحن عالقاً من التجمد في أثناء توصيله بسبب درجات الحرارة المنخفضة، فالمس عناصر التحكم < الخدمة > نظام تدفئة المدخل. يدفع ذلك منفذ الشحن لمدة تصل إلى ساعتين من أجل فك تجميد كابل الشحن.

ملاحظة: يمكنك أيضاً إغلاق باب منفذ الشحن باستخدام أي من الطرق التالية:

- على شاشة اللمس، المس أيقونة منفذ الشحن (علامة البرق) في نظرة عامة على حالة السيارة.
- على شاشة اللمس، انتقل إلى عناصر التحكم < الشحن > إغلاق منفذ الشحن.
- استخدم الأوامر الصوتية لإغلاق باب منفذ الشحن (راجع الأوامر الصوتية).

أثناء الشحن، ينبض ضوء منفذ الشحن باللون الأخضر، وتعرض لوحة أجهزة القياس حالة الشحن في الوقت الفعلي. يتباطأ التردد الذي ينبض به ضوء منفذ الشحن الأخضر مع اقتراب مستوى الشحن من الاكتمال. عند اكتمال الشحن، يتوقف المصباح عن النبض ويبضى باللون الأخضر الثابت.

ملاحظة: إذا لم يتوفر مفتاح مصادقة بالقرب، فقد لا يضيء مصباح منفذ الشحن.

إذا أضاء مصباح منفذ الشحن باللون الأحمر أثناء الشحن، فقد تم اكتشاف خلل. تحقق من لوحة أجهزة القياس أو شاشة اللمس بحثاً عن تنبيه يصف الخطأ. يمكن أن يحدث الخلل بسبب شيء شائع مثل انقطاع الكهرباء. إذا حدث انقطاع الكهرباء، يُستأنف الشحن أوتوماتيكياً عند عودة الكهرباء.

ملاحظة: من الطبيعي أن تسمع أصواتاً أثناء الشحن. لا سيما في التيارات العالية، يعمل ضاغط سائل التبريد والمروحة عند الحاجة إلى الحفاظ على برودة البطارية.

ملاحظة: لا يتأثر أداء تكييف الهواء بشكل عام بسبب الشحن. ومع ذلك، في ظل ظروف معينة (على سبيل المثال، عند الشحن بتيارات عالية أثناء يوم حار على وجه التحديد)، فإن الهواء القادم من الفتحات قد لا يكون بارداً على النحو المتوقع وتظهر رسالة على لوحة أجهزة القياس. يُعد هذا طبيعياً ويضمن أن تبقى البطارية في نطاق درجة حرارة مثالي أثناء الشحن بما يدعم طول عمر البطارية وتحقيق أفضل أداء لها.

تحذير: لا ترش سائلاً بسرعة عالية مطلقاً (على سبيل المثال، استخدام غاسلة تعمل بالضغط) تجاه منفذ الشحن أثناء الشحن. يمكن أن يؤدي ذلك إلى الإصابة أو حدوث تلف جسيم في السيارة أو معدات الشحن أو الممتلكات.

إيقاف الشحن

أوقف الشحن في أي وقت من خلال فصل كابل الشحن أو بلمس إيقاف الشحن على شاشة اللمس.

يمكنك ضبط إعدادات الشحن بصورة إضافية من خلال ما يأتي:

- تعيين حد الشحن في هذا الموقع: يمكنك تحديد حد شحن خاص بهذا الموقع لموقعك الحالي، وتذكر Model S الموقع. Model S تقوم بتحديث حد الشحن ليصبح الحد الخاص بهذا الموقع، وتُصيف حد الشحن الافتراضي لعرض حد الشحن المعتاد لديك. إذا شحنت في الموقع نفسه، فلن تحتاج إلى تغيير حد الشحن مجدداً.

- تيار الشحن في هذا الموقع: يتم تعيين التيار أوتوماتيكياً إلى أقصى تيار متاح من كابل الشحن المثبت ما لم يُخفص مسبقاً إلى مستوى أقل. عند الحاجة، المس - أو + لتغيير التيار (على سبيل المثال، قد تريد خفض التيار إذا كنت قلقاً بشأن تجاوز حمل دائرة التوصيلات المنزلية المشتركة مع الأجهزة الأخرى). لا يمكن تعيين تيار الشحن إلى مستوى يتجاوز الحد الأقصى المتاح من كابل الشحن المثبت. عند تغيير التيار، فإن Model S تذكر الموقع. إذا شحنت في الموقع نفسه، فلن تحتاج إلى تغييره مجدداً.

عند الشحن باستخدام وصلة الهاتف من مخارج الكهرباء المنزلية، قد تحدد سيارتك أوتوماتيكياً تيار شحن افتراضياً. قم بإلغاء هذا التيار الافتراضي وانتقل إلى إعداد أعلى من خلال تخصيص تيار الشحن في هذا الموقع أو من خلال تطبيق الهاتف المحمول.

ملاحظة: بالنسبة إلى الشحن ثلاثي المراحل، يمثل التيار المتاح التيار لكل مرحلة (حتى 32 أمبير). أثناء الشحن، تعرض علامة الحالة اليمنى الرمز ثلاثي المراحل أمام التيار المعروض.

ملاحظة: إذا اكتشفت Model S تقلبات غير متوقعة في طاقة الإدخال أثناء الشحن، فإن تيار الشحن ينخفض أوتوماتيكياً بنسبة 25%. على سبيل المثال، ينخفض التيار الذي تبلغ شدته 16 أمبير إلى 12 أمبير. يزيد هذا الانخفاض التلقائي للتيار من القوة والسلامة في الحالات التي تنطوي على وجود مشكلة خارجية (على سبيل المثال، وجود نظام أسلاك منزلية، أو مقبس، أو محول، أو كابل غير قادر على الوفاء بسعة التيار المقدر). كتدبير وقائي، عندما تخفض Model S التيار أوتوماتيكياً، فإنها توفر التيار المخفض في موقع الشحن. على الرغم من إمكانية زيادة التيار يدوياً، توصي Tesla بالشحن بالتيار المنخفض لحين حل المشكلة الكامنة ويتمكن موقع الشحن من توفير الطاقة الثابتة.

- فتح منفذ الشحن وإلغاء قفله وإيقاف الشحن: في حال عدم الشحن، المس فتح منفذ الشحن أو إلغاء قفل منفذ الشحن لفتح باب منفذ الشحن أو لإلغاء قفل كابل الشحن من منفذ الشحن. استخدم إيقاف الشحن عند الانتهاء من الشحن.

- جدول: يعرض جدول التكييف المسبق والشحن. يمكنك إنشاء جدول التكييف المسبق أو الشحن لموقعي المنزل والعمل المحفوظين، أو موقعك الحالي (راجع التكييف المسبق والشحن المجدول).

- الشحن الفائق: يعرض رسوم استخدام الشاحن الفائق والموقع ووقت بداية الشحن وتقدير التكلفة للجلسة (راجع رسوم الشاحن الفائق).

ملاحظة: يمكنك أيضاً إغلاق باب منفذ الشحن باستخدام أي من الطرق التالية:

- على شاشة للمس، المس أيقونة منفذ الشحن (علامة البرق) في نظرة عامة على حالة السيارة.
- على شاشة للمس، انتقل إلى عناصر التحكم < الشحن > إغلاق منفذ الشحن.
- استخدم الأوامر الصوتية لإغلاق باب منفذ الشحن (راجع الأوامر الصوتية).

تحذير: توصي Tesla بشدة بترك Model S متصلة عند عدم استخدامها. يحافظ هذا على البطارية بأفضل مستوى شحن.

إعدادات الشحن

الوصول إلى إعدادات الشحن عن طريق لمس عناصر التحكم < الشحن عندما تكون Model S في وضع الركن. يمكنك أيضاً لمس أيقونة الشحن على شاشة للمس للوصول إلى إعدادات الشحن.

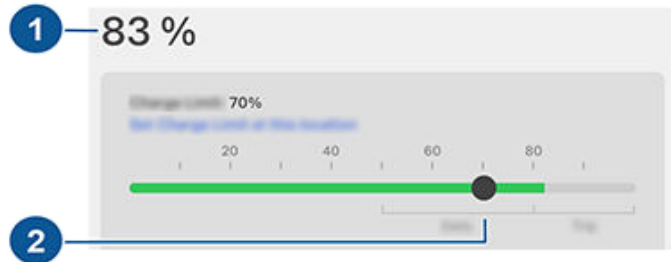

1. الطاقة المتوفرة: تعرض الطاقة المتبقية المتوفرة في البطارية عالية الجهد. لعرض الطاقة المتبقية في صورة مسافة القيادة المقدر (بالأميال أو الكيلومترات) بدلاً من النسبة المئوية، المس عناصر التحكم < العرض > عرض الطاقة.
2. تعيين الحد: اضبط شريط الشحن على مستوى الشحن الذي تريده. ينطبق الإعداد الذي تختاره على جلسات الشحن الفورية والمجدولة.

ملاحظة: توصيل Tesla بتقييد حد مستوى الشحن الكامل للبطارية عند أقل من 90% للاستخدام اليومي وألا يتم الشحن حتى 100% إلا عند الضرورة من أجل القيام برحلة طويلة.

ملاحظة: قد يظهر جزء من صورة البطارية باللون الأزرق. يشير هذا إلى عدم توفر جزء صغير من الطاقة المخزنة في البطارية بسبب برودة البطارية. هذا أمر طبيعي ولا داعي للقلق. عند تسخين البطارية، لن يظهر الجزء الأزرق مجدداً.

قم بسحب حد الشحن لأكثر من حد الشحن الموصى به يومياً للحصول على خيار منبثق للشحن مؤقتاً لما يتجاوز حد الشحن اليومي الموصى به لمرة واحدة فقط. بعد ذلك مفيداً في الرحلات الطويلة ويعود مرة أخرى، في حال اختياره، إلى تعيين حد الشحن السابق.



تعليمات الشحن

ملاحظة: لتقليل الزحام في مواقع محطات الشاحن الفائق عالية الاستخدام، قد يقتصر أقصى نسبة شحن على 80% أثناء عدم استخدام مخطط الرحلة (إذا كان متوفراً في منطقة السوق لديك). (راجع [مخطط الرحلة](#)).

رسوم الشاحن الفائق

عند الشحن باستخدام محطة الشحن الفائق من Tesla، يتم عرض معلومات عن جلسة الشحن في الجزء السفلي من شاشة الشحن. يتضمن هذا الموقع ووقت بداية الشحن والتكلفة المقدرة للجلسة. عند إيقاف الشحن الفائق، يتم عرض التكلفة المقدرة للجلسة لحين بدء جلسة شحن فائق جديدة. إذا تم استخدام الشحن المجاني، فسيتم عرض التكلفة المقدرة بقيمة صفر.

ملاحظة: قد لا تشير التكلفة المقدرة إلى التكلفة النهائية لجلسة الشحن الفائق. يمكن العثور على السعر النهائي لجلسات الشحن الفائق في حساب Tesla الخاص بك.

ستخضع لرسوم إضافية، أو بعد وصول السيارة إلى حد الازدحام في مواقع محطات الشحن الفائق المزدحمة. تم تصميم الشواحن الفائقة للشحن السريع، لذلك تحت هذه الرسوم السائقين على تحريك السيارة عند اكتمال الشحن. يمكن العثور على هيكل أسعار كل محطة، بما فيها رسوم الازدحام أو الانتظار التي سيتم فرضها، من النافذة المنبثقة للمحطة في شاشة اللمس (راجع [مواقع الشحن](#)) أو في تطبيق الهاتف المحمول من Tesla.

لا يتم فرض رسوم الازدحام إلا عند وصول محطة الشحن الفائق إلى سعتها الكاملة مع تجاوز مستوى شحن بطارية السيارة حد الازدحام أو انتهاء جلسة الشحن. يتم إرسال إشعارات إضافية إذا كانت ثمة رسوم متكبدة مقابل الازدحام. يتم إعفاؤك من الرسوم في الخمس دقائق الأولى، ثم تتم محاسبتك على هذه الرسوم إلى أن تتحرك السيارة.

سجلّ الدخول إلى حساب Tesla لعرض الرسوم والتفاصيل حول جلسات محطة الشحن الفائق وتتبع الرصيد المتبقي من الشحن المجاني وإعداد طريقة الدفع وتسديد الدفعات. بعد حفظ طريقة دفع، يتم دفع الرسوم تلقائياً من حسابك.

إزالة كبل الشحن يدوياً

إذا لم تكن الطرق المعتادة لتحرير كابل الشحن من منفذ الشحن (باستخدام زر تحرير مقبض الشحن أو شاشة اللمس أو تطبيق الهاتف المحمول) فعالة، فجرب الضغط مطولاً على زر صندوق السيارة الخلفي الموجود على سلسلة المفاتيح لمدة ثانية إلى ثانيتين. إذا استمر عدم تحريره، فاتبع هذه الخطوات بعناية:

1. تأكد من أن Model S ليست قيد الشحن من خلال عرض شاشة الشحن على شاشة اللمس. عند الضرورة، المس إيقاف الشحن.
2. افتح حقيبة السيارة الخلفية.
3. افتح الغطاء القلاب على الجانب الأيسر من الكسوة الجانبية لحقيبة السيارة.



4. اضغط مطولاً على ذراع التحرير اليدوية لمنفذ الشحن (مظلل باللون الأحمر في الصورة) في اتجاه مقدمة السيارة لتحرير قفل كابل الشحن.

⚠️ تحذير: لا تلمس غطاء الجهد العالي البرتقالي أو تحاول إزالته. يمكن أن يتسبب عدم اتباع هذه التعليمات في التعرض لصدمة كهربائية وإصابة بالغة.

ملاحظة: إذا كانت سيارتك غير مزودة بذراع تحرير يدوية لمنفذ الشحن، فتوقف عن تنفيذ هذا الإجراء واتصل بأقرب مركز خدمة.

ملاحظة: قد يختلف اتجاه ذراع التحرير اليدوية وفقاً لمنطقة السوق.

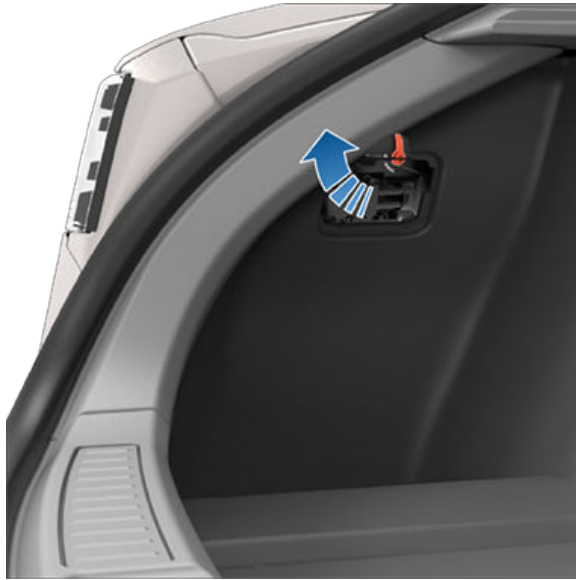

5. اسحب كابل الشحن من منفذ الشحن.
6. أغلق الغطاء القلاب على الجانب الأيسر من الكسوة الجانبية لحقيبة السيارة.



- في الشواحن الفائقة، اترك مسافة بين سيارتك والسيارات الأخرى، حيث يمكن أن تتشارك محطات الشحن المتجاورة في الطاقة.

تحذير: تم تصميم ذراع التحرير للاستخدام في حالات عدم إمكانية تحرير كابل الشحن من منفذ الشحن بالأساليب المعتادة فقط. قد يتسبب الاستخدام المستمر لهذا الأسلوب في تلف ذراع التحرير أو معدات الشحن.

تحذير: لا تنفذ هذا الإجراء أثناء شحن السيارة أو في حال كان أي من الموصلات العالية الجهد البرتقالية مكشوفاً. يمكن أن يتسبب عدم اتباع هذه التعليمات في التعرض لصدمة كهربائية وإصابة بالغة أو تلف السيارة. إذا لم تكن متأكدًا من كيفية تنفيذ هذا الإجراء بأمان، فاتصل بأقرب مركز خدمة.

تحذير: لا تحاول إزالة كابل الشحن في الوقت نفسه تماماً الذي تبدأ فيه الضغط على ذراع التحرير في اتجاه مقدمة السيارة. اضغط على ذراع التحرير دائماً في اتجاه مقدمة السيارة واستمر في الضغط عليها قبل البدء في إزالة كابل الشحن من منفذ الشحن. يمكن أن يتسبب عدم اتباع هذه التعليمات في التعرض لصدمة كهربائية وإصابة بالغة.

أفضل ممارسات الشحن

- تجنب ترك البطارية لتصل إلى مستوى منخفض للغاية (يتحول لون رمز البطارية إلى الأصفر عند انخفاض السعة المتبقية في البطارية إلى 20% أو أقل).
- راجع المعلومات الموجودة على شاشة اللمس بالسيارة (انتقل إلى عناصر التحكم < الشحن) أو تطبيق الهاتف المحمول (المس رمز الشحن) لمعرفة حدود الشحن اليومية وحدود شحن الرحلة الموصى بها.
- بعد توصيل الطاقة بالسيارة، تأكد من بدء وميض مصباح منفذ الشحن باللون الأخضر (يشير إلى شحن Model S) قبل الابتعاد. إذا لم تبدأ Model S الشحن بعد بضع ثوانٍ، فربما لم يتم إدخال الموصل بالكامل في منفذ الشحن، أو قد توجد مشكلة تعيق الشحن. تحقق من شاشة اللمس بحثاً عن تنبيه يحتوي على مزيد من المعلومات.

ملاحظة: إذا بدأ مصباح منفذ الشحن في الوميض باللون الكهرماني، فإن ذلك يعني أن Model S قيد الشحن بتيار منخفض. إذا كان لون إضاءة منفذ الشحن أزرق ثابتاً، فإن ذلك يشير إلى اتصال الشاحن مع عدم شحن السيارة (مثل الحالات التي تتم فيها جدولة الشحن). للاطلاع على مزيد من المعلومات، راجع ضوء منفذ الشحن.

خطوات الشحن السريع:

- ابحث عن محطات الشحن السريع عن طريق التصفية للبحث عن ثلاث علامات برق في شريط البحث في الملاحظة.
- انتقل إلى محطات الشحن السريعة (بما في ذلك محطات الشاحن الفائق ومحطات الشحن التابعة لجهة خارجية) للسماح بتهيئة البطارية عالية الجهد مسبقاً.
- وعادة ما تؤدي حالة الشحن المنخفضة إلى شحن أسرع.
- **ملاحظة:** تقع على عاتقك مسؤولية مراقبة مستوى شحن السيارة في كل الأوقات. لا تنتظر حتى ينفذ شحن بطارية السيارة لتوصيلها بالشاحن. تأكد دائماً من وجود كمية شحن أكبر بالقدر الكافي للوصول إلى شاحن بأمان.



التكييف المسبق والشحن المجدول

عند تحديد وقت الإنهاء وعدم تحديد وقت البدء، تسحب السيارة الطاقة عند التوصيل من أجل الشحن المجدول (قد تسمع صوت طقطقة) لحساب وقت البدء الضروري للالتزام بحد الشحن. مثال: قمت بتهيئة وقت الإنهاء في الساعة 2 صباحاً وتحتاج السيارة إلى ساعتين للشحن بحيث تصل إلى حد الشحن. إذا قمت بتوصيل السيارة في الساعة 9 صباحاً، تسحب Model S الطاقة بسرعة لحساب وقت البدء وتبدأ الشحن في الساعة 12 صباحاً.

إذا قمت بتحديد وقت البدء وعدم تحديد وقت الإنهاء، فسيبدأ شحن السيارة في الوقت المحدد وستواصل الشحن حتى تصل السيارة إلى حد الشحن.

ثمة حالات يبدأ فيها الشحن المجدول على الفور. يمكن أن تحدث هذه الحالات عند توصيل Model S:

- في أثناء الشحن المجدول.
- في حال عدم وجود وقت إنهاء محدد بعد بدء الشحن المجدول بما يصل إلى 6 ساعات.
- عندما يكون موعد الشحن المجدول القادم بعد أكثر من 18 ساعة وليس في اليوم الحالي.
- عند عدم تهيئة وقت البدء وعدم وجود وقت كافٍ للوصول إلى حد الشحن بحلول وقت الإنهاء.

ملاحظة: Model S لا تبدأ السيارة الشحن تلقائياً إذا قمت بتوصيلها خلال 6 ساعات بعد وقت الإنهاء الخاص بالشحن المجدول، ما لم يوجد موعد شحن مجدول آخر.

يمكنك جدولة الشحن للانتهاء في وقت المغادرة المخطط له مباشرة لتقليل تكاليف الطاقة، حتى في مناطق السوق التي لا تنطبق فيها معدلات الاستخدام خارج ساعات الذروة. على سبيل المثال، إذا بدأ الشحن بمجرد التوصيل، فقد يكتمل الشحن في وقت أقرب بكثير. ويؤدي ذلك إلى تبريد البطارية لتصل إلى درجات الحرارة المحيطة وتتطلب طاقة لتسخينها احتياطياً بحلول وقت المغادرة. ولذلك، توصي Tesla بشحن السيارة حتى تصل إلى موعد المغادرة المخطط له لترشيد استهلاك الطاقة عن طريق تحديد وقت المغادرة على أنه وقت الإنهاء المجدول، حتى إذا لم تنطبق معدلات الاستخدام خارج ساعات الذروة.

التكييف المسبق

استخدم التكييف المسبق لجدولة الوقت الذي تريد أن تكون Model S جاهزة للقيادة فيه. Model S تقوم السيارة تلقائياً بحساب الوقت التي تحتاج فيه إلى بدء التكييف المسبق. يضمن هذا الأمر أن درجة حرارة المقصورة والبطارية قد تم تكييفها مسبقاً بحلول وقت المغادرة.

تعمل ميزة التكييف المسبق على تدفئة البطارية لتحسين الأداء وضمان مناخ مريح في المقصورة عند وقت المغادرة المحدد. إذا لم تقم بجدولة التكييف المسبق، فستقوم Model S بتدفئة البطارية قبل الشحن إذا كانت البطارية باردة للغاية للشحن، ولن تقوم بتجهيز مناخ المقصورة.

ملاحظة: عندما لا تكون Model S متصلة بالطاقة، فإن التهيئة المسبقة تعمل طالما لم تكن Model S في وضع الطاقة المنخفضة (راجع #unique_315).

يمكنك جدولة التكييف المسبق والشحن الخاص بـ Model S. يمكنك جدولة التكييف المسبق للمساعدة على شحن السيارة بطريقة أكثر كفاءة، أو لتحضير Model S للمغادرة.

ملاحظة: يمكنك كذلك الوصول إلى جدولة من شاشة عناصر التحكم في المناخ ونافذة الشحن وتطبيق Tesla على الهاتف الجوال (يلزم إصدار v4.34.5 أو أعلى).

Model S تحفظ الجدول الخاص بكل موقع تقوم بإنشاء جدول فيه أوتوماتيكياً. عند تحديد الموقع الحالي، لا يمكن استخدام الجدول الذي تمت تهيئته إلا عند الرجوع إلى الموقع الفعلي القريب نفسه.

ملاحظة: لا يمكن استخدام الشحن المجدول مع الشواحن السريعة، بما فيها الشواحن الفائقة من Tesla. يتم تجاهل جداول الشحن التي تقوم بإنشائها عند الشحن على شاحن سريع.

إنشاء جدول

قم بجدولة التكييف المسبق والشحن لتحديد الوقت والأيام التي تريد في تكييف Model S مسبقاً أو شحنها. لإنشاء جدول:

1. المس عناصر التحكم < جدولة.
2. حدد الموقع الذي تريد تهيئة جدول له.
 - الموقع الحالي: هو الموقع الحالي للسيارة بناءً على إحداثيات GPS.

ملاحظة: يجب إيقاف السيارة لإنشاء جدول للموقع الحالي.

• المنزل/العمل: الموقع المحفوظ للمنزل ومكان العمل. لا يمكنك اختيار هذه الخيارات إذا لم يوجد لديك موقع محفوظ للمنزل أو العمل (راجع **وجهات المنزل والعمل والمفضلة**).

3. المس التكييف المسبق لتهيئة الوقت والتردد اللذين ترغب في تهيئة السيارة مسبقاً من خلالهما.
4. المس شحن لتهيئة وقت البدء ووقت التوقف والتردد الذي ترغب في الشحن به.
5. حدد إنشاء لإنشاء الجدول.

ملاحظة: في حال عدم تبديل التكرار أسبوعياً، ستقوم Model S بتنفيذ الجدول مرة واحدة. ستقوم السيارة بعد ذلك بتعطيل الجدول حتى تقوم بإعادة تمكين الجدول يدوياً.

باستخدام الشحن المجدول

عند إنشاء شحن مجدول أو تمكينه، يمكنك توصيل السيارة لشحنها. إذا قمت بجدولة التكييف المسبق أو الشحن لاحقاً في اليوم، فستنتظر Model S حتى يحين وقت التكييف المسبق أو الشحن.

عندما تتداخل الجداول، تستخدم السيارة أكبر فترة زمنية للشحن إذا لزم الأمر. مثال: قمت بجدولة Model S لبدء الشحن في الساعة 2 صباحاً والساعة 3 صباحاً، ولكن مع إيقاف الشحن في الساعة 2:30 صباحاً و5 صباحاً، ستدمج السيارة بين جداولي الشحن في فترة واحدة من 2 صباحاً إلى 5 صباحاً.



يمكن أن يساعد التكييف المسبق كذلك على زيادة النطاق في الرحلة القادمة لأن المقصورة والبطارية اللتان تم تكييفهما مسبقاً تستهلكان قدرًا أقل من الطاقة عند بدء القيادة. يمكن أن يساعد التكييف المسبق على تقليل استهلاك الطاقة في أثناء القيادة في السيارات التي تحتوي على مضخات حرارية؛ حيث يمكن استخدام الحرارة في البطارية لتدفئة المقصورة في أثناء القيادة.



الوصول إلى المدى الأقصى

عوامل تؤثر في استهلاك الطاقة

أثناء القيادة:

- قلة من استخدام الموارد مثل التدفئة وتكييف الهواء. يعد استخدام أنظمة تدفئة المقاعد وعجلة القيادة (إذا كانت السيارة مزودة بذلك) للتدفئة أكثر فعالية من تدفئة المقصورة باستخدام التحكم في المناخ.
- مع توصيل سيارتك بالكهرباء، استخدم تطبيق الهاتف المحمول لتهيئة السيارة مسبقاً من خلال لمس المناخ < تشغيل المناخ لضمان أن درجة حرارة المقصورة مريحة وإزالة الصقيع من النوافذ (إذا لزم الأمر) قبل القيادة وتخصيص تفضيلاتك (راجع تطبيق الهاتف المحمول).
- المس الجدولة، (المتوفرة أيضاً على كل من شاشة الشحن وشاشة التحكم في المناخ) لضبط الوقت الذي تريد أن تكون فيه سيارتك جاهزة للقيادة (راجع التكييف المسبق والشحن الجدول).
- قم بتعيين وضع الإيقاف إلى التوقف للاستفادة من الكبح المتجدد عند سرعات القيادة المنخفضة.
- تأكد من مطابقة العجلات للمواصفات، والاحتفاظ بالإطارات عند ضغط النفخ الموصى به (راجع العناية بالإطارات وصيانتها)، وتدويرها عند الحاجة (راجع فترات خدمة الصيانة).
- خفف وزن الحمولة بإزالة أي حمولة غير ضرورية.
- أغلق كل النوافذ.
- قم بتشغيل وضع المدى، إذا كانت السيارة مزودة بذلك (راجع وضع المدى).
- يمكن أن تؤثر ميزات، مثل وضع الحراسة والحماية من الحرارة الزائدة في المقصورة، في المدى. قم بتعطيل الميزات عند عدم الحاجة إليها.
- لمنع الإفراط في استهلاك الطاقة أثناء توقف السيارة في وضع الانتظار، حافظ على السيارة متصلة بالشحن عند عدم استخدامها.

- سرعة القيادة المرتفعة.
- الظروف البيئية، مثل: الطقس البارد أو الحار والرياح.
- استخدام عناصر التحكم في المناخ لتدفئة المقصورة أو تبريدها.
- القيادة صعوداً على المرتفعات: تتطلب القيادة صعوداً على المرتفعات طاقة أكبر وتستنفد المدى بمعدل أسرع. ومع ذلك، تتيح القيادة على المنحدرات للسيارة استعادة جزء من طاقتها المستهلكة من خلال الكبح المتجدد (راجع الكبح المتجدد).
- الرحلات القصيرة أو حركة المرور المتقطعة: يتطلب الأمر استهلاك الطاقة للوصول المقصورة والبطارية إلى درجة حرارة محددة عند بدء تشغيل السيارة. قد ترى معدل استهلاك أعلى من المتوسط عند استخدام السيارة في الرحلات القصيرة جداً أو خلال الازدحام المروري.
- حمولة البضائع الثقيلة.
- خفض النوافذ.
- عدم صيانة العجلات والإطارات.
- الإعدادات المخصصة أو الملحقات التابعة لجهة خارجية (حمالات السقف أو صندوق السيارة والعجلات التابعة لجهة خارجية).

في أثناء الركن وعدم التوصيل بشاحن:

- تهيئة المقصورة مسبقاً أو استخدام عناصر التحكم في درجة الحرارة.
- نظام المعلومات والترفيه للسيارة وعناصر التحكم في درجة الحرارة.
- وضع الحراسة.
- طلبات تطبيق الهاتف المحمول من Tesla أو من جهة خارجية.

نصائح للوصول إلى المدى الأقصى

يمكنك تحقيق المدى الأقصى للقيادة باستخدام عادات القيادة نفسها التي تستخدمها لتوفير الوقود في السيارة التي تعمل بالبنزين. لتحقيق المدى الأقصى:

- اخفض سرعة القيادة وتجنب التسارع المتكرر والسريع. ضع في الحسبان استخدام الوضع الهادئ (المس) ومساعد السرعة (راجع مساعد السرعة) للمساعدة على التحكم في التسارع والسرعة.
- إذا كان إجراء ذلك آمناً، فعدّل دواسة التسارع بدلاً من استخدام دواسة الفرامل عند الإبطاء تدريجياً. كلما تحركت Model S مع عدم الضغط على دواسة التسارع، يبطئ الكبح المتجدد السيارة ويعيد الطاقة الفائضة إلى البطارية (راجع الكبح المتجدد).

التأكد من المدى

مدى القيادة المعروض في Model S يعد تقديراً لطاقة البطارية المتبقية مستنداً إلى الاستهلاك وفقاً لتصنيف EPA. وقد لا يأخذ هذا في الحسبان أنماط القيادة الشخصية أو الظروف الخارجية. قد ينخفض المدى المعروض على لوحة أجهزة القياس بصورة أسرع من المسافة الفعلية المقطوعة. لعرض المدى المقدر بناءً على الاستهلاك الحالي للطاقة، افتح تطبيق الطاقة لعرض الرسم البياني.

ملاحظة: مدى القيادة المصنف يستند إلى الاستهلاك وفقاً لتصنيف EPA في الولايات المتحدة، وهذا ما يختلف عن الاختبارات التي يتم الترويج لها وإجرائها في دول أخرى.



- تشغيل - تُستهلك طاقة أقل بكثير في حالة عدم استخدام Model S. يمكن أن يكون وقت بدء تشغيل لوحة أجهزة القياس وBluetooth أبطأ.
- متصل دائماً - يحافظ على الاتصال الخلوي عند تنشيط وضع توفير الطاقة. يسمح هذا لتطبيق الهاتف المحمول بالاتصال بـ Model S بسرعة، ويوفر وصولاً قوياً للإنترنت عند دخول السيارة. وتستهلك طاقة أكبر بقليل.

تراقب السيارة باستمرار مستوى الطاقة بها والقرب من مواقع الشحن المعروفة.

المس الشواحن في شريط البحث للملاحة للتبديل بين أنواع الشواحن، بما في ذلك محطات الشحن الفائقة ومحطات الشحن عند الوجهة.



عندما تتعرض لخطر القيادة خارج مدى مواقع الشحن المعروفة، تعرض شاشة اللمس رسالة تتيح لك الفرصة لعرض قائمة مواقع الشحن التي تقع داخل المدى. عند تحديد أحد مواقع الشحن من القائمة، توفر Model S تعليمات الملاحة وتظهر قائمة التوجيهات عند كل منعطف كمية الطاقة المتوقع تبقيها عند وصولك إلى وجهة الشحن.

يوجهك مخطط الرحلة (إذا كان متوفراً في منطقة السوق لديك) إلى مواقع الشاحن الفائق لتقليل مقدار الوقت الذي تقضيه في الشحن والقيادة. للتمكين، المس عناصر التحكم < الملاحة > مخطط الرحلة.

تطبيق Energy

استخدم تطبيق Energy لعرض استخدام الطاقة في الزمن الفعلي. يعرض مخطط الاستهلاك كمية الطاقة التي استهلكتها Model S على مدار آخر 10 أو 25 أو 50 كم.

المس Average Range لعرض رسم بياني يوضح الطاقة المستهلكة على مدار آخر 10 أو 25 أو 50 كم. يُستخدم متوسط المدى واستخدام الطاقة للتنبؤ بالمدى المتوقع. المس المدى الفوري لعرض رسم بياني يوضح الطاقة المستهلكة على مدار نقاط البيانات القليلة الماضية فقط. يُستخدم كل من المدى الفوري وبيانات استخدام الطاقة لحساب المدى المتوقع.

وضع المدى

يعمل وضع المدى (إذا كانت السيارة مزودة بذلك) على الحفاظ على الطاقة من خلال الحد من طاقة نظام التحكم في المناخ وإيقاف تشغيل أضواء الإشارة. قم بتشغيل وضع المدى من خلال لمس عناصر التحكم < القيادة > وضع المدى عند تشغيل وضع المدى في السيارة ذات الدفع بكل العجلات، فإنه يعمل أيضاً على تحسين توزيع عزم الدوران بين المحركات لزيادة المدى إلى أقصى حد.

توفير الطاقة

Model S يزود بميزة توفير الطاقة التي تقلل من مقدار الطاقة المستهلكة في حالة عدم استخدام Model S. يتم تشغيل هذه الميزة أوتوماتيكياً في السيارات الأحدث لتقديم مستوى مثالي من توفير الطاقة. ومع ذلك، يمكنك لمس عناصر التحكم < العرض > توفير الطاقة في السيارات القديمة واختيار أحد الخيارات التالية:

- إيقاف - تقوم Model S بالتبديل أوتوماتيكياً إلى وضع توفير الطاقة أثناء الليل فقط (بداية من 10 مساءً إلى 5 صباحاً). قد يزيد استهلاك الطاقة في وضع التباطؤ.



تحديثات البرنامج

تحميل البرنامج الجديد

تحذير: لا تحاول استخدام السيارة أثناء تثبيت البرنامج. قد تكون وظائف السيارة، بما في ذلك بعض أنظمة السلامة ووظائف فتح الأبواب أو النوافذ أو إغلاقها، محدودة أو معطلة عندما يكون التثبيت قيد التقدم وقد يؤدي ذلك إلى تلف السيارة.

تفضيلات تحديث البرنامج

تحدد Tesla كيفية إرسال التحديثات إلى السيارات ووقتها ومكانها بناءً على عوامل مختلفة يتميز بها كل إصدار. في عناصر التحكم < البرنامج، يمكنك اختيار وقت استلام التحديثات للجهاز للسيارة. يمكنك استلام التحديثات مبكراً عن طريق تحديد متقدم (سيحتوي على إصدارات إضافية)، أو يمكنك الانتظار بعد تثبيت الآخرين للتحديثات (سينتج عنه إصدارات أقل) عن طريق تحديد قياسي. لا يؤدي اختيار متقدم إلى تسجيل سيارتك في برنامج الوصول المبكر الخاص بشركة Tesla.

لا تحدث Tesla البرنامج الخاص بك عند طلب العملاء الراغبين بتلقي أحدث الميزات والتحسينات. يُعد تحديد متقدم والاتصال المستمر بشبكة Wi-Fi (راجع Wi-Fi) أفضل طريقة لتلقي آخر تحديثات البرنامج بسرعة.

إذا كانت شاشة اللمس تعرض رسالة تشير إلى عدم اكتمال تحديث البرنامج بنجاح، فانظر تحديث البرنامج القادم ليتم تنزيله إلى السيارة.

ملاحظة: تظل شاشة تحديث البرنامج موجودة حتى يتم تثبيت التحديث. قم بتثبيت تحديث البرنامج في أقرب وقت ممكن. لا يغطي ضمان السيارة أي ضرر يحدث ناتج عن عدم تثبيت تحديث البرنامج. يمكن أن يؤدي عدم تثبيت التحديثات أو رفضها إلى تعذر الوصول إلى بعض ميزات السيارة أو عدم توافق أجهزة الوسائط الرقمية.

ملاحظة: قد تقوم Tesla بتحديث برنامج سيارتك أو إعادة تثبيته بوصفه جزءاً من عملية التشخيص والإصلاح والصيانة العادية داخل نطاق مركز خدمة Tesla.

ملاحظة: كما أنه لا يمكن العودة إلى إصدار البرنامج السابق.

تثبيت التحديثات أوتوماتيكياً

لتنزيل التحديثات وتثبيتها أوتوماتيكياً فور توفرها لسيارتك، المس عناصر التحكم < البرنامج < تثبيت التحديثات أوتوماتيكياً.

عند تمكين تثبيت التحديثات أوتوماتيكياً، ستقوم سيارتك بتنزيل التحديثات أوتوماتيكياً وتثبيتها في الساعة 2 صباحاً بشرط أن:

- Model S يتم ركنها في موقع المنزل الذي تم تعيينه. إذا لم تعين موقعاً كمنزل، ستوجهك شاشة اللمس عند تمكين تثبيت التحديثات أوتوماتيكياً (راجع وجهات المنزل والعمل والمفضلة).
- Model S تكون نسبة الطاقة المتبقية أكثر من 10%.

يرسل تطبيق الهاتف المحمول إشعاراً عند جدولة التثبيت.

تعمل Tesla على تحديث برنامج السيارة عبر الأثير، لتوفير الميزات الجديدة باستمرار. توصيك Tesla بتثبيت تحديثات البرنامج في سيارتك في أقرب فرصة. لضمان تنزيل تحديثات البرنامج على نحو أسرع وأكثر موثوقية، اترك Wi-Fi قيد التشغيل ومتصلاً كلما أمكن ذلك. في معظم الأحوال، يلزم توصيل سيارتك بشبكة Wi-Fi لبدء تنزيل تحديث البرنامج (راجع Wi-Fi).

تنزيل برنامج جديد وتثبيته

ثمة خطوتان لاستلام تحديث جديد: تنزيل البرنامج (والذي يتطلب Wi-Fi)، وتثبيته. من أجل راحتك، يمكنك بدء عمليات التنزيل والتثبيت باستخدام تطبيق Tesla للهاتف المحمول هذا.

تنزيل

عندما يكون تحديث البرنامج متاحاً للتنزيل، يتم التنزيل أوتوماتيكياً، ما يؤدي إلى إظهار سهم أخضر في أعلى شاشة اللمس. إذا لم تكن السيارة متصلة بـ Wi-Fi، فستظهر أيقونة تنزيل صفراء. على الرغم من أنه يمكنك القيادة أثناء تنزيل تحديث البرنامج، فإن القيام بذلك من شأنه قطع التنزيل إذا فقدت سيارتك اتصال Wi-Fi. عندما يتم تنزيل تحديث البرنامج بالكامل ويكون جاهزاً للتثبيت، تظهر أيقونة ساعة أعلى شاشة اللمس.

ملاحظة: لضمان تنزيل أسرع وأكثر موثوقية لتحديثات البرنامج، اترك Wi-Fi قيد التشغيل ومتصلاً كلما أمكن ذلك (راجع Wi-Fi).

تثبيت

لا يمكنك القيادة أثناء تثبيت البرنامج. في حال توصيل السيارة بالكهرباء، ستتوقف سيارتك عن الشحن حتى اكتمال التثبيت. لبدء التثبيت، المس أيقونة الساعة الصفراء أعلى شاشة اللمس. المس تثبيت الآن لبدء التثبيت على الفور أو المس التعيين على هذا الوقت لاختيار وقت بداية مختلف. يمكنك لمس أيقونة الساعة هذه في أي وقت قبل تثبيت التحديث لإعادة الجدولة. إذا كنت تقود Model S في وقت التحديث المجدول، يتم إلغاء التحديث ويجب عليك إعادة جدولته. يمكنك أيضاً عرض وتنزيل وتثبيت التحديثات بالانتقال إلى عناصر التحكم < البرنامج. إذا أمكن، فقم بالاتصال بـ Wi-Fi لتنزيل التحديث.

لا يتم إجراء تحديثات البرنامج عندما تكون ميزات معينة نشطة، مثل الحفاظ على المناخ أو وضع الحيوانات الأليفة أو وضع المخيم والتهيئة المسبقة الذكية.

ملاحظة: لن يتم تثبيت تحديثات البرنامج إذا تم تمكين وضع الحفاظ على المناخ أو وضع الحيوانات الأليفة أو وضع المخيم (راجع وضع الحفاظ على تشغيل المناخ ووضع وضع الحيوانات الأليفة ووضع المخيم).

ملاحظة: كما ترسل Tesla أيضاً تحديثات البرنامج باستخدام الاتصال الخلوي إذا لزم الأمر.

ملاحظة: تستغرق بعض تحديثات البرنامج نحو 30 دقيقة لتكتمل (قد يستغرق بعضها وقتاً أطول). Model S يجب أن تكون في وضع Park أثناء تحديث البرنامج.



الشحن

إذا كانت Model S قيد الشحن عند بدء تحديث البرنامج، فسيتم إيقاف الشحن. يُستأنف الشحن أوتوماتيكياً بمجرد اكتمال تحديث البرنامج.

عرض Release Notes

عند اكتمال تحديث البرنامج، اقرأ Release Notes المعروضة على شاشة اللمس للتعرف على التغييرات والميزات الجديدة. لعرض ملحوظات الإصدار بشأن إصدار برنامج سيارتك في أي وقت، المس [Controls > Software > Release Notes](#).

تنصح Tesla بشدة بقراءة Release Notes كاملة. قد تحتوي على معلومات مهمة تتعلق بالسلامة أو تعليمات تشغيل Model S.



فترات خدمة الصيانة

فترات الصيانة

توصي Tesla بعناصر الصيانة وفواصلها الزمنية التالية، وفقاً لما ينطبق على السيارة، لضمان استمرار موثوقية Model S وكفاءتها.

للاطلاع على معلومات إضافية بشأن تنبيهات السيارة، راجع تنبيهات استكشاف الأخطاء وإصلاحها.

• التحقق من سلامة سائل الفرامل كل 4 أعوام (استبدله إذا لزم الأمر)*.

• استبدال مرشح هواء المقصورة كل 2 أعوام.

• استبدال مرشحات HEPA كل 3 أعوام.

• استبدال شفرات الماسحات كل عام.

• قم بتنظيف الآليات الفكية للفرامل وتشحيمها كل عام أو عند قطع 12500 ميل (20000 كم) إذا كنت في منطقة يضاف فيها الملح على الطرق خلال فصل الشتاء.

• بدل مواضع الإطارات كل 10000 كم أو إذا كان اختلاف عمق المداس يبلغ 1,5 مم أو أكثر، أيهما يأتي أولاً.

*قد يتطلب الاستخدام المكثف للفرامل بسبب السحب أو النزول من المرتفعات أو القيادة عالية الأداء -- ولا سيما للسيارات في البيئات الحارة والرطبة -- مزيداً من الفحوصات وعمليات الاستبدال المتكررة لسائل الفرامل.

ملاحظة: يُستبعد من الضمان أي تلف ينتج عن فتح خزان سائل تبريد البطارية.

ملاحظة: الفترات أعلاه قائمة على سلوكيات وسيناريوهات القيادة العادية. وبناءً على الظروف المختلفة مثل سلوك القيادة والاستخدام والظروف البيئية وما إلى ذلك، قد تحتاج عناصر الصيانة المذكورة أعلاه إلى الصيانة على نحو أكثر أو أقل تكرر مما هو محدد. إضافة إلى ذلك، لا يجب أن تعامل القائمة المذكورة أعلاه باعتبارها شاملة ولا تتضمن أجزاء قابلة للاستهلاك مثل ماسحات الزجاج الأمامي، ووسادات المكابح، والبطارية منخفضة الجهد، وما إلى ذلك.

ملاحظة: لا يغطي الضمان الأضرار أو الأعطال الناجمة عن الصيانة أو الإصلاحات التي يجريها فنيون غير معتمدين من Tesla.

لمزيد من الإجراءات والمعلومات حول الصيانة التي يمكنك القيام بها بنفسك، راجع <https://www.tesla.com/support/do-it-yourself-guides>.

جدولة موعد خدمة

تعد جدولة زيارة صيانة من خلال تطبيق الهاتف المحمول أمراً سهلاً. بعد لمس الخدمة، حدد نوع الصيانة المطلوبة واتبع التوجيهات الموجودة في تطبيق الهاتف المحمول. قدم أكبر قدر ممكن من التفاصيل لمساعدة فريق الخدمة بشكل أفضل على تحديد سبب القلق، مثل ما يلي:

• الصور أو تسجيلات الصوت أو مقاطع الفيديو.

• التاريخ (التواريخ) و الوقت (الأوقات) والمنطقة الزمنية في حال حدوث مشكلة.

• البلد المستخدمة والموقع.

• السرعة التقريبية التي كانت تسير بها السيارة (إن أمكن).

• الظروف البيئية (المطر والثلج والبرد وما إلى ذلك).

• اسم الطريق ونوعه (إن أمكن).

• نوعية علامات الحارة (إن أمكن).

• إعدادات السيارة المطبقة.

• الأعراض القابلة للتحديد.

يرجى زيارة <https://www.tesla.com/support/service-visits> لمزيد من المعلومات حول جدولة موعد الخدمة.

عمليات الفحص اليومية

• افحص مستوى شحن البطارية المعروض على لوحة أجهزة القياس أو تطبيق الهاتف المحمول.

• تحقق من حالة كل إطار وضغطه (راجع العناية بالإطارات وصيانتها).

• تحقق من عمل كل المصابيح الخارجية وبوق السيارة وإشارات الانعطاف والمساحات ومرشحات الغسيل بكفاءة.

• تحقق من أي إضاءة للمؤشر أو تنبيهات السيارة غير المتوقعة على شاشة اللمس أو لوحة أجهزة القياس.

• تحقق من تشغيل الفرامل، بما في ذلك فرامل الانتظار.

ملاحظة: نظراً إلى أن Model S تستخدم الكبح المتجدد (راجع الكبح المتجدد)، عادة ما تُستخدم وسادات الكبح بصورة أقل تكراراً من تلك الموجودة في أنظمة الكبح التقليدية. لتجنب تراكم الصدأ والتآكل، توصي Tesla بالضغط المتكرر على دواسة الفرامل لتعشيق الفرامل الميكانيكية التي تجفف وسادات الكبح والأجزاء الدوارة.

• تحقق من عمل أحزمة الأمان (راجع أحزمة الأمان).

• ابحث عن سائل مترسب غير طبيعي أسفل Model S ما قد يشير إلى وجود تسرب. من الطبيعي تكوّن كمية ماء صغيرة (ناجمة عن عملية إزالة الرطوبة لنظام تكييف الهواء).

• انظر حول الجزء الخارجي لـ Model S وقم بإزالة أي مواد مسببة للتآكل (مثل روث الطيور والمادة الصمغية المتساقطة من الأشجار وبقع القطران والحشرات الميتة والغبار الصناعي وما إلى ذلك) لمنع إتلاف الجزء الخارجي (راجع التنظيف).

عمليات التحقق الشهرية

• تحقق من مستوى سائل غاسلة الزجاج الأمامي وقم بتزويده عند الحاجة (راجع تعبئة سائل غاسلة الزجاج الأمامي).

• تحقق من أن نظام تكييف الهواء يعمل بشكل صحيح (راجع تشغيل عناصر التحكم في المناخ).



فترات استبدال السائل

يجب ألا يتم التحقق من مستويات سائل تبريد البطارية وسائل الفرامل إلا بواسطة Tesla أو متجر تصليح سيارات احترافي. تتوفر معلومات الخدمة الخاصة في دليل الخدمة.

- **سائل تبريد البطارية:** لا يلزم استبدال سائل تبريد البطارية طوال فترة خدمة السيارة في معظم الظروف.
- **ملاحظة:** يُستبعد من الضمان أي تلف ينتج عن فتح خزان سائل تبريد البطارية.

- **سائل الفرامل:** لا تقم بتعبئة سائل الفرامل.

البرنامج

يُعد تحديث البرنامج أمراً مهماً لضمان التشغيل الصحيح لمكونات السيارة وطول مدة استخدامها. يجب عليك تثبيت تحديث البرنامج في أقرب فرصة. راجع **تحديثات البرنامج**.

قد تقوم Tesla بتحديث برنامج سيارتك أو إعادة تثبيته كجزء من عملية التشخيص والإصلاح والصيانة العادية داخل نطاق الخدمة.

السلامة المتعلقة بالجهد العالي

صُممت Model S وصُنعت مع وضع السلامة كأولوية. ومع ذلك، تعرّف على هذه الاحتياطات لحماية نفسك من خطر الإصابة المصاحب لكل أنظمة الجهد العالي:

- اقرأ جميع التعليمات المتوفرة على الملصقات المرفقة بـ Model S واتبعها. فهذه الملصقات موجودة لضمان سلامتك.
- لا تحتوي أنظمة الجهد العالي على أجزاء يستطيع المستخدم صيانتها. فتجنب فصل المكونات أو الكابلات أو الموصلات عالية الجهد أو إزالتها أو استبدالها. وتكون الكابلات عالية الجهد مميزة باللون البرتقالي لضمان التعرف عليها بسهولة.
- إذا وقع تصادم، فلا تلمس أي توصيلات أو موصلات أو مكونات ذات جهد عالٍ متصلة بالأسلاك.
- في حال حدوث حريق، وهذا احتمال ضعيف، اتصل فوراً بموظفي الاستجابة لطوارئ الحرائق المحلية.

تحذير: افصل دائماً كابل الشحن قبل العمل أسفل Model S، حتى لو لم يكن الشحن جارياً.

تحذير: أبق يدك وملابسك بعيدة عن مراوح التبريد. تعمل بعض المراوح حتى عند إيقاف تشغيل Model S.

تحذير: تكون بعض السوائل (حمض البطارية، سائل تبريد البطارية، سائل المكايح، إضافات سائل غاسلة الزجاج الأمامي، وما إلى ذلك) المستخدمة في السيارات سامة وينبغي عدم استنشاقها أو ابتلاعها أو ملامستها للجروح المفتوحة. لسلامتك، اقرأ دائماً التعليمات المطبوعة على عبوات السوائل واتبعها.

ملاحظة: بالإضافة إلى تبريد داخل السيارة، يقوم ضاغط تكييف الهواء بتبريد البطارية. لذلك، يمكن أن يعمل ضاغط تكييف الهواء في الطقس الحار حتى إذا قمت بإيقاف تشغيله. هذا أمر طبيعي لأن تبريد البطارية من أولويات النظام لضمان بقائها ضمن النطاق الأمثل لدرجة الحرارة بهدف الحفاظ على طول عمرها وأدائها المثالي. أيضاً، حتى عندما لا تكون قيد الاستخدام، قد تسمع صوت هدير أو صوت دوران الماء يصدر من Model S. تعد هذه الأصوات طبيعية وتحدث عند تشغيل أنظمة التبريد الداخلية لدعم وظائف السيارة المختلفة، مثل الحفاظ على بطارية الجهد المنخفض وتوازن درجة حرارة البطارية عالية الجهد.

الفحوصات الدورية

قم بتنفيذ الفحوصات التالية عند الحاجة:

- بمرور الوقت، عند القيادة في حالات الطقس المترية أو الملوثة، قد يصبح رادياتير السيارة مسدوداً. وهذا يمكن أن يؤثر في تدفق الهواء وأداء التدفئة/مكيف الهواء. استخدم تطبيق الهاتف المحمول لجدولة موعد خدمة.
- يجب تنظيف الجزء الداخلي للزجاج الخلفي داخل الغلاف الخارجي للكاميرا (راجع **الكاميرات**) بصفة دورية للحفاظ وضوح الرؤية وأفضل وظيفة للكاميرا. للتحقق من الحاجة إلى التنظيف بهذه الطريقة، راجع ملخص صيانة سيارتك عن طريق لمس عناصر التحكم < الخدمة > الصيانة. استخدم تطبيق الهاتف المحمول لجدولة موعد صيانة عند الحاجة.

ملخص الصيانة

يمكنك عرض الحالة الحالية لعناصر الصيانة من خلال الانتقال إلى عناصر التحكم < الخدمة > الصيانة على شاشة اللمس الموجودة بسيارتك.

يحتفظ ملخص الصيانة بتفاصيل حول آخر مرة تم فيها إجراء عناصر الصيانة الدورية، مثل شفرات مساحات الزجاج الأمامي والمرشحات، ويقدم اقتراحات حول الموعد الذي ينبغي إجراء الصيانة فيه مرة أخرى. يمكنك **القيام بها بنفسك** أو الاستعانة بشركة TESLA أو فني صيانة مستقل. بمجرد الانتهاء، يمكنك إعادة ضبط عنصر الصيانة على شاشة اللمس الموجودة في سيارتك. Model S يسجل التوقيت ويجمع معلومات ذات صلة (مثل المسافة الحالية التي قطعتها) ويعيد تعيين عنصر الصيانة لتذكيرك في المرة القادمة. تظل سجلات تاريخ الخدمة الخاصة بالسيارة محفوظة بها، ما يوفر لك وللمالكين المستقبليين سجلاً بالخدمات التي تم إجراؤها سابقاً. لا يتأثر سجل تاريخ الخدمة بإعادة ضبط المصنع.

ملاحظة: على الرغم من أن Tesla تقوم بتحديث ملخص الصيانة خلال زيارة الخدمة حسب الحاجة، تقع مسؤولية التأكد من صحة المعلومات على عاتق مالك السيارة، خاصة في ما يتعلق بالخدمات أو الصيانة التي يتم إجراؤها من قبل فنيي الصيانة المستقلين أو في حال إجراؤها بنفسك.



العناية بالإطارات وصيانتها

عرض قيم ضغط الإطارات

⚠ تحذير: يُعد انخفاض ضغط نفخ الإطار أكثر الأسباب شيوعاً لحدوث عطل في الإطار، وكذلك يتسبب في زيادة درجة حرارة الإطار بصورة مفرطة، ما يؤدي إلى حدوث تشققات شديدة في الإطار، أو انفصال المداس، أو الانفجار، وهذا بدوره يؤدي إلى فقد التحكم في السيارة بصورة غير متوقعة وزيادة خطورة الإصابة. كذلك يقلل نقص ضغط نفخ الإطار من مدى السيارة وعمر فرزات الإطار.

⚠ تحذير: تحقق من قيم ضغط الإطارات باستخدام مقياس ضغط دقيق عندما تكون الإطارات باردة. يستغرق تسخين الإطارات بشكل كافٍ القيادة لمسافة 1,6 كم تقريباً للتأثير في ضغط الإطارات. ويمكن أيضاً أن يؤثر ركن السيارة في ضوء شمس مباشر أو في مناخ حار في ضغط الإطارات. إذا وجب عليك فحص إطارات ساخنة، فتوقع زيادة في الضغط. لا تسمح للهواء بالخروج من الإطارات الساخنة في محاولة لمطابقة ضغط الإطار البارد الموصى به. عندما يكون ضغط الإطار الساخن عند ضغط نفخ الإطار البارد الموصى به أو أقل منه، يكون ذلك الضغط منخفضاً بشكل خطير.

يمكنك عرض قيم ضغط الإطارات على لوحة أجهزة القياس باستخدام أزرار عجلة القيادة اليمنى أو اليسرى لعرض حالة السيارة (راجع استخدام أزرار عجلة القيادة اليسرى أو استخدام أزرار عجلة القيادة اليمنى). يتم عرض ضغط كل إطار في الرسم المرئي لسيارتك، بالإضافة إلى المرة الأخيرة التي قيس فيها ضغط الإطارات. لاختيار ما إذا كنت تريد عرض قيم ضغط الإطارات باستخدام وحدة بار أو رطل/بوصة مربعة، المس عناصر التحكم < العرض > ضغط الإطار.

الحفاظ على ضغط الإطارات

حافظ على نفخ الإطارات حتى قيم الضغط الموضحة على ملصق معلومات الإطار حتى إذا كانت تختلف عن قيم الضغط المطبوعة على الإطار نفسه. يوجد ملصق معلومات الإطار والتحميل على قائم الباب الأوسط ويكون مرئياً عند فتح باب السائق.

التحقق من ضغط الإطار وضبطه

اتبع هذه الخطوات عندما تكون الإطارات باردة، وتكون Model S متوقفة لمدة تزيد عن ثلاث ساعات:

1. ارجع إلى ملصق معلومات الإطار الموجود على قائم باب السائق الأوسط لمعرفة ضغط الإطار المستهدف.
 2. قم بإزالة غطاء الصمام.
 3. أدخل مقياساً دقيقاً لضغط الإطار بقوة داخل الصمام لقياس الضغط.
 4. إذا تطلب الأمر، فأضف أو حرر بعض الهواء للوصول إلى الضغط الموصى به.
- ملاحظة:** يمكنك تحرير الهواء عن طريق الضغط على الساق المعدنية الموجودة في وسط الصمام.
5. أعد التحقق من الضغط باستخدام جهاز قياس ضغط الإطارات الدقيق.
 6. كرر الخطوات 3 و4 عند الضرورة حتى يصبح الضغط مناسباً.
 7. أعد تركيب غطاء الصمام في مكانه مرة أخرى لتفادي دخول الأوساخ. تحقق من عدم وجود أضرار أو تسربات في الصمام بشكل دوري.
 8. قم بقيادة السيارة بسرعة تفوق 25 كم/ساعة لمدة قصيرة لتنشيط نظام مراقبة ضغط الإطارات.

فحص الإطارات وصيانتها

تحقق بشكل منتظم من وجود أي علامات تشويه أو (بروز) أو قطوع أو أي اهتراء في جوانب الإطار وعالجها.



ينبهك ضوء مؤشر ضغط الإطار الموجود على لوحة أجهزة القياس إذا كان ضغط نفخ إطار واحد أو أكثر منخفضاً أو مرتفعاً.



ولن ينطفئ ضوء مؤشر ضغط الإطار على الفور عندما تضبط ضغط الإطار. (راجع التحقق من ضغط الإطار وضبطه).

إذا ومض ضوء المؤشر لمدة دقيقة واحدة عندما تقوم بتشغيل Model S، فإن ذلك يدل على وجود عطل في نظام مراقبة ضغط الإطارات (راجع عطل نظام مراقبة ضغط الإطارات (TPMS)). استخدم تطبيق الجوال لجدولة موعد خدمة.

ملاحظة: سينخفض ضغط الإطارات في درجة الحرارة المحيطة الباردة. إذا ظهر ضوء مؤشر نظام مراقبة ضغط الإطارات، فقم بنفخ الإطارات قبل القيادة. ستفقد الإطارات ضغطاً بمقدار 1 رطل/بوصة مربعة تقريباً لكل انخفاض بمقدار 6 درجات مئوية في درجة الحرارة الخارجية. حيث يساعد ضغط الإطارات المناسب على حماية الإطارات من الحفر وتحسين النطاق عند نفخها كما يجب.



العناية بالإطارات وصيانتها

الإطارات المثقوبة

يتسبب الثقب في النهاية في فقدان الإطار للضغط، ولهذا من المهم فحص ضغط الإطارات بشكل متكرر. أصلح دائماً الإطارات المثقوبة أو التالفة أو استبدلها في أسرع وقت ممكن.

قد لا تسرب إطاراتك التي لا تحتوي على أنبوب داخلي عندما تثقب، شريطة أن يظل الجسم في الإطار. ولكن إذا شعرت باهتزاز مفاجئ أو اضطراب أثناء القيادة، أو اشتبهت في تلف الإطار، فخفض من سرعتك على الفور. احرص على القيادة ببطء، وتجنب الضغط على المكابح بقوة أو التوجيه الحاد، وأوقف السيارة عندما يكون ذلك آمناً. رتب الأمر بحيث تنقل Model S إلى مركز خدمة Tesla، أو مركز إصلاح إطارات قريب.

ملاحظة: في بعض الحالات، يمكنك إصلاح ثقوب الإطارات الصغيرة بشكل مؤقت (أقل من 6 مم) باستخدام طقم إصلاح الإطارات الاختياري المتوفر من Tesla. وهذا يتيح لك قيادة Model S ببطء إلى مركز خدمة Tesla أو منشأة إصلاح إطارات قريبة.

تحذير: لا تعتمد على القيادة بإطار مثقوب لم يتم إصلاحه، حتى إذا لم يتسبب الثقب في تفريغ الإطار. حيث يمكن أن ينكمش الإطار المثقوب بشكل مفاجئ في أي وقت.

المناطق المسطحة

إذا كانت Model S متوقفة لمدة طويلة، فقد تظهر مناطق مسطحة على الإطارات. عند قيادة Model S، ستتسبب هذه المناطق المسطحة في اهتزاز يختفي تدريجياً بينما تسخن الإطارات وتستعيد شكلها الأصلي.

تحسين المسافة التي تقطعها الإطارات

لتحسين المسافة التي تقطعها الإطارات، حافظ على بقاء الإطارات عند مستويات ضغط الإطارات الموصى بها، والتزم بحدود السرعة والسرعات المقترحة، وتجنب:

- الانطلاق بسرعة، أو التسريع بقوة.
- الانعطافات السريعة والكبح بقوة.
- الحفر والأجسام الموجودة على الطريق.
- الاصطدام بالأرصفة عند الركن.
- تلويث الإطارات بسوائل يمكن أن تسبب إتلافها.

استبدال الإطارات والعجلات

تتلى الإطارات مع مرور الوقت بسبب تأثيرات الأشعة فوق البنفسجية، ودرجات الحرارة الشديدة، والحمولات الثقيلة، والظروف البيئية. يوصى باستبدال الإطارات كل ستة أعوام، أو أقل إذا كان ذلك ضرورياً، حتى إذا كان عمق المداس أعلى من الحد الأدنى.

تحذير: لا تعتمد على قيادة Model S إذا كان الإطار تالفاً، أو متآكلاً بشكل مفرط، أو منفوخاً إلى ضغط غير صحيح. تحقق بشكل مستمر من عدم وجود تآكل في الإطارات، وتأكد من عدم وجود قطوع أو بروز أو أن تركيب الطية/السلك مكشوف. إضافة إلى ذلك، انتبه إلى التآكل في الكتف الداخلي للإطار.

تآكل الإطار

يُعد عمق الفرزات المناسب ضرورياً لضمان أداء سليم للإطار. ومن المرجح أن تنزلق الإطارات ذات مداس الإطار الذي يقل عمقه عن 3 مم في الظروف الرطبة، لذا يجب عدم استخدامها. ولا تؤدي الإطارات ذات مداس الإطار الذي يقل عمقه عن 4 مم بصورة جيدة في الثلج والوحل، ويجب عدم استخدامها عند القيادة في أجواء الشتاء.

Model S مجهزة في الأصل بإطارات مزودة بمؤشرات تآكل مدمجة في نمط مداس الإطار. عندما يتآكل مداس الإطار ليصل إلى 3 مم، تبدأ المؤشرات في الظهور على سطح نمط مداس الإطار، ما يسبب تأثير تطويق مستمر من المطاط حول عرض الإطار. توصي Tesla باستبدال الإطارات قبل ظهور مؤشرات التآكل لأداء وأمان مثاليين.

لتحسين خصائص قيادة السيارة وتقليل الانزلاق المائي في ظروف الطقس الممطر، ضع الإطارات ذات المداس الأعلى في الجزء الخلفي من السيارة.

تبديل الإطارات وتوازنها ومحاذاة العجلات

يعد دوران الإطارات جزءاً أساسياً من صيانة الإطارات. حيث يساعد على الحفاظ على نمط تآكل المداس المتساوي الذي يعزز جودة التآكل الإجمالية للإطار ويقلل من ضوضاء الطريق ويزيد من عمر الإطار. توصي Tesla بتبديل مواضع الإطارات كل 10000 كم أو إذا كان اختلاف عمق مداس الإطار يبلغ 1,5 مم أو أكثر من آخر تبديل لمواضعها، أيهما يأتي أولاً. يمكن أن تؤدي القيادة العنيفة إلى تآكل الإطار سريعاً وقد تستلزم خدمة الإطار بصفة أكثر تكراراً.

يمكن تبديل مواضع الإطارات في السيارات المزودة بعجلات غير متماثلة وإطارات غير اتجاهية من جانب إلى آخر (من اليسار إلى اليمين)، ولكن ليس من الأمام إلى الخلف، حيث إن حجم الإطارات الأمامية يختلف عن الإطارات الخلفية. يمكن أن يزيد التدوير من اليسار إلى اليمين من عمر المداس من خلال تغيير اتجاه الدوران لكل إطار وتوازن تآكل.

تؤثر الإطارات غير المتزنة في التحكم في السيارة وفترة عمر الإطار. مع الاستخدام المعتاد، يمكن أن تفقد الإطارات اتزانها وتجب إعادة اتزانها لضمان توزيع الوزن المتساوي على الإطارات ومجموعة العجلات. ضع في الحسبان جدولة اتزان العجلات إذا لاحظت اهتزازاً في عجلة القيادة.

يساعد ضبط الزوايا الصحيح للعجلات على حفظ التحكم في السيارة وعمر الإطار ومكونات نظام التوجيه. قم بجدولة ضبط زوايا العجلات إذا لاحظت تآكلاً غير متساو في الإطارات (في جانب واحد من الإطار) أو إذا كانت السيارة تنحرف يميناً أو يساراً بينما تمسك بعجلة القيادة مستقيمة. يوصى ب ضبط زوايا العجلات أيضاً بعد تركيب مجموعة جديدة من الإطارات في السيارة.



العناية بالإطارات وصيانتها

تهيئة العجلة

في حال تركيب عجلات جديدة أو تركيب عجلات مختلفة بدلاً منها، قم بتحديث تهيئة عجلات سيارتك من خلال لمس عناصر التحكم < الخدمة > العجلة والإطار < العجلات. يسمح هذا بتعرف Model S على العجلات الجديدة وتقديم تحديثات أكثر دقة للحالة على سيارتك. حدد عجلة من القائمة المنسدلة التي تتطابق مع العجلات الجديدة التي تنوي تركيبها في Model S. يؤدي تحديد العجلات الجديدة أثناء تهيئة العجلة إلى تغيير العجلات التي تظهر في مجسم سيارتك على شاشة اللمس.

تأكد من معرفة ما إذا كانت سيارتك مزودة بعجلات غير متماثلة، ما يعني أن العجلات ذات مقاسات مختلفة في الأمام والخلف. تحقق من مقاسات الإطارات الأمامية والخلفية الموجودة على جدار الإطار الجانبي لمعرفة ما إذا كانت متماثلة أو ذات مقاسات مختلفة. إذا كانت العجلات غير متماثلة، فاتخذ مزيداً من الاحتياطات للتأكد من عدم تماثل العجلات الجديدة التي تم تركيبها بالطريقة نفسها مثل العجلات السابقة.

ملاحظة: يمكن أن يؤثر تغيير تهيئة عجلات السيارة في تقديرات النطاق ومستويات تحذير ضغط الإطارات وعرض السيارة.

⚠ تحذير: لا تستخدم إلا العجلات المعتمدة من Tesla عند تركيب العجلات أو تبديلها. يمكن أن يؤدي استخدام عجلات غير معتمدة من Tesla إلى حدوث أضرار خطيرة. لا تتحمل Tesla مسؤولية الأضرار التي حدثت بسبب العجلات غير المعتمدة من Tesla.

مراقبة ضغط الإطارات

Model S مزودة بنظام مراقبة ضغط الإطارات لتنبيه السائق عند وجود انخفاض كبير أو زيادة كبيرة في ضغط نفخ الإطارات عن طريق إضاءة مؤشر ضغط الإطار. تحقق من ملصق معلومات الإطار الموجود على قائم باب السائق لمعرفة المزيد من التفاصيل، أو راجع الحفاظ على ضغط الإطارات.

يجب فحص كل إطار، بما في ذلك الإطارات الاحتياطية (إذا كانت موجودة)، شهرياً عندما يكون بارداً ونفخه إلى ضغط النفخ الموصى به من قبل الشركة المصنعة للسيارة الموجود على لافتة السيارة أو ملصق ضغط نفخ الإطارات. (إذا كانت سيارتك تشتمل على إطارات بأحجام مختلفة عما هو مَشار إليه على لافتة السيارة أو ملصق ضغط نفخ الإطارات، فيجب عليك تحديد ضغط نفخ الإطارات المناسب لتلك الإطارات.)

كميزة أمان إضافية، تم تزويد سيارتك بنظام مراقبة ضغط الإطارات (TPMS) الذي يقوم بإضاءة مؤشر انخفاض ضغط الإطارات (تحذير ضغط الإطارات) على لوحة العدادات عند انخفاض ضغط نفخ أحد الإطارات بدرجة كبيرة. وعليه، عند إضاءة مؤشر انخفاض ضغط الإطار، يجب عليك التوقف وفحص الإطارات في أسرع وقت ممكن ونفخها إلى الضغط المناسب. قد تتسبب القيادة بإطار منخفض الضغط بدرجة كبيرة في زيادة درجة حرارته بشكل مفرط ويمكن أن يؤدي ذلك إلى تلف الإطار. كما قد يؤدي نقص النفخ إلى الحد من كفاءة الوقود وعمر مداس الإطارات، مما قد يؤثر في القدرة على قيادة السيارة وإيقافها.

إذا لزم استبدال الإطارات مبكراً، على سبيل المثال بسبب ثقب في الإطار، نوصي باستبدال الإطارات في أزواج ما لم تكن الإطارات الأخرى ضمن 1,5 مم من عمق مداس الإطار الجديد. عند استبدال الإطارات، من المهم مطابقة العلامة التجارية للإطارات القديمة وطرازها. ضع دائماً زوج الإطارات الجديدة في الخلف إذا كانت كل الإطارات الأربعة بالحجم ذاته. احرص دائماً على ضبط اتزان العجلة والإطار بعد استبدال أحد الإطارات. ارجع إلى تاجر تجزئة خبير في الإطارات وعامل تركيبات للحصول على مزيد من التوجيهات. قد يستغرق الأمر ما يصل إلى 24 ساعة بعد استبدال إطار أو إصلاحه قبل أن يجف زيت تشحيم الإطارات تماماً وتحقق الإطارات أقصى قدر من الالتصاق بالحافات. تجنب التسارع الشديد خلال هذه الفترة لتجنب انزلاق الإطارات على الحافة.

ملاحظة: بغض النظر عن عدد الإطارات التي تم استبدالها، يُوصى باستخدام مجموعة كاملة من الإطارات المتوافقة للحصول على الأداء الأمثل.

إذا استُخدمت إطارات بخلاف تلك المحددة، فتأكد من أن تصنيفات التحميل والسرعة المحددة على الإطار (راجع معرفة علامات الإطارات) مساوية أو زائدة عن تلك الواردة في المواصفات الأصلية.

لتتعرف على مواصفات العجلات والإطارات الأصلية المركبة في Model S، راجع العجلات والإطارات.

إذا قمت باستبدال إحدى العجلات، فتجب إعادة تعيين مستشعرات نظام مراقبة ضغط الإطارات (TPMS) للتأكد من تقديمها تحذيرات دقيقة عندما يكون ضغط نفخ الإطارات منخفضاً أو مرتفعاً (راجع إعادة ضبط مستشعرات نظام مراقبة ضغط الإطارات (TPMS)).

⚠ تحذير: استخدم الإطارات والعجلات التي تتطابق المواصفات الأصلية فقط لضمان سلامتك. قد تؤثر الإطارات التي لا تتطابق المواصفات الأصلية في تشغيل نظام مراقبة ضغط الإطارات (TPMS).

⚠ تحذير: لا تتجاوز أبداً معدلات السرعة الخاصة بإطارات سيارتك. يظهر معدل السرعة على الجدار الجانبي لإطاراتك (راجع معرفة علامات الإطارات).

الإطارات غير المتماثلة

بعض الإطارات في Model S تكون إطارات غير متماثلة ويجب أن تكون مثبتة على العجلة في الجدار الجانبي الصحيح المواجه للخارج. يكون جدار الإطار الجانبي مميزاً بكلمة **OUTSIDE**. تأكد من أن الإطارات مثبتة بشكل صحيح على العجلات عند تركيب إطارات جديدة.



⚠ تحذير: إذا كانت الإطارات مثبتة بشكل غير صحيح على العجلات، فسيقلل ذلك الثبات على الطريق بشكل خطير.



العناية بالإطارات وصيانتها

2. استعد للقيادة لمدة عشر دقائق، ثم المس عناصر التحكم < الخدمة > إعادة تعيين مستشعرات TPMS.
3. اتبع التعليمات الظاهرة على الشاشة.

⚠️ تحذير: قد ينتج عن اختيار حجم الإطار غير الصحيح تحذيرات خاطئة عن ضغط الإطار. إذا تم عرض تحذير ضغط الإطار، فأخرج من السيارة، وأغلق حقيبة السيارة الخلفية وكل الأبواب، ثم انتظر حتى تصبح شاشة اللمس سوداء، ثم ادخل مرة أخرى إلى السيارة وتأكد من اختيار حجم العجلة الصحيح قبل لمس Reset TPMS Sensors.

ملاحظة: في بعض الإصدارات القديمة من Model S، عند التغيير إلى عجلات 21 بوصة، قد يعطي TPMS تحذيرات خاطئة عن ضغط الإطار. أحضر Model S إلى مركز خدمة Tesla للمزيد من الضبط.

⚠️ تحذير: لا تقم بإعادة ضبط مستشعرات نظام مراقبة ضغط الإطارات (TPMS) في محاولة لمسح تحذيرات ضغط الإطار.

استبدال مستشعر الإطار

إذا ظهر مؤشر تحذير ضغط الإطار بشكل متكرر، فاستخدم تطبيق الجوال لجدولة موعد صيانة من أجل تحديد احتياج مستشعر الإطار إلى الاستبدال من عدمه. إذا قام مركز خدمة غير تابع لشركة Tesla بإصلاح الإطار أو استبداله، فقد لا يعمل مستشعر الإطار حتى تؤدي Tesla إجراءات الإعداد.

أنواع الإطارات الموسمية

افهم نوع إطارك

أنواع الإطارات المزودة بشكل أصلي في السيارة تعتمد على طراز السيارة ومنطقة السوق. ومن المهم أن تفهم قدرات إطارات السيارة وما إن كانت مناسبة للقيادة في الصيف أو كل المواسم أو الشتاء. تحقق من المعلومات الموجودة على الجدار الجانبي للإطار للحصول على معلومات حول خصائص أداء الإطار (راجع معرفة علامات الإطارات).

إطارات الصيف وكل المواسم

صُمِّمت إطارات الصيف وإطارات كل المواسم لتقدم أفضل أداء على الطرق الجافة والمبللة، ولكنها غير مصممة لتقدم أداءً جيداً في الظروف الشتوية. صُمِّمت إطارات كل المواسم لتوفر جرماً مناسباً في معظم الظروف طوال العام، ولكن قد لا توفر المستوى نفسه من الجر كإطارات الشتاء في الظروف الثلجية والجليدية. يمكن تحديد إطارات كل المواسم بمصطلح "ALL SEASON" و"أو M" "+S" (الطين والثلج) المكتوب على الجدار الجانبي للإطار.

عند القيادة في درجات الحرارة الباردة أو على الطرق التي قد تكون مغطاة بالثلج أو الجليد، توصي Tesla باستخدام إطارات الشتاء.

يرجى ملاحظة أن نظام مراقبة ضغط الإطارات ليس بديلاً عن الصيانة المناسبة للإطارات، ويُعد الحفاظ على ضغط الإطار المناسب من مسؤولية السائق حتى إذا لم ينخفض ضغط الإطار إلى المستوى الذي يؤدي إلى إضاءة نظام مراقبة ضغط الإطارات لمؤشر انخفاض ضغط الإطار.

عطل نظام مراقبة ضغط الإطارات (TPMS)

تم تزويد السيارة بمؤشر لأعطال نظام مراقبة ضغط الإطارات (TPMS) ليحدد متى لا يعمل النظام بشكل صحيح. يتحد مؤشر أعطال نظام مراقبة ضغط الإطارات (TPMS) مع ضوء مؤشر انخفاض ضغط الإطار. عندما يكتشف النظام عطلاً، سيومض المؤشر لمدة دقيقة تقريباً، ثم يظل مضاءً بشكل مستمر. سيستمر هذا التسلسل في عمليات التشغيل اللاحقة للسيارة طالما يوجد عطل.

عندما تتم إضاءة مؤشر الأعطال، فقد لا يقدر النظام على الكشف عن انخفاض ضغط نفخ الإطار أو الإشارة إليه على النحو المقصود. قد تحدث أعطال نظام مراقبة ضغط الإطارات (TPMS) لأسباب متنوعة، بما في ذلك تركيب إطارات أو عجلات بديلة أو احتياطية تمنع نظام مراقبة ضغط الإطارات (TPMS) من العمل بشكل صحيح. تحقق دائماً من مؤشر أعطال نظام مراقبة ضغط الإطارات (TPMS) بعد استبدال أحد الإطارات أو العجلات أو أكثر في سيارتك للتأكد من أن الإطارات والعجلات البديلة أو الاحتياطية تسمح لنظام مراقبة ضغط الإطارات (TPMS) بالاستمرار في أداء وظيفته كما ينبغي.

يتحد مؤشر أعطال نظام مراقبة ضغط الإطارات (TPMS) مع ضوء مؤشر ضغط الإطار. إذا اكتشفت Model S عطلاً في نظام مراقبة ضغط الإطارات (TPMS) فسيومض هذا المؤشر لمدة دقيقة واحدة عند تشغيل Model S.



ملاحظة: إذا استبدل إطاراً أو أصلح باستخدام مانع تسرب للإطار بخلاف الذي توفره Tesla، وكشفت بعدها عن انخفاض في ضغط الإطار، فيمكن أن يكون مستشعر الإطار قد تعرض للتلف.

ملاحظة: قد يتداخل تركيب ملحقات غير معتمدة من Tesla مع أداء نظام مراقبة ضغط الإطارات (TPMS).

إعادة ضبط مستشعرات نظام مراقبة ضغط الإطارات (TPMS)

بعد استبدال عجلة واحدة أو أكثر (لكن ليس بعد استبدال إطار أو عجلات دوارة)، يستشعر TPMS الحاجة إلى إعادة الضبط للتأكد من أن تحذيرات ضغط الإطار دقيقة.

في الإصدارات الأحدث من Model S، تتم إعادة ضبط مستشعرات نظام مراقبة ضغط الإطارات (TPMS) أوتوماتيكياً بعد القيادة بسرعة تزيد على 25 كم/ساعة لمدة تزيد عن 10 دقائق. أما في الإصدارات القديمة، فاتبع الخطوات الآتية:

1. قم بنفخ كل الإطارات إلى قيم الضغط الموصى بها، كما هو موضح على ملصق معلومات الإطار الموجود على قوائم الباب.



العناية بالإطارات وصيانتها

اتبع الإرشادات والتحذيرات المقدمة من الجهة المصنّعة لسلاسل الإطارات عند تركيبها. قم بتركيبها بشكل متساوٍ وبأكبر قدر ممكن من الإحكام.

عند استخدام سلاسل الإطارات:

- افحص سلاسل الإطارات بحثاً عن التركيبات المرتخية بها والوصلات التالفة قبل كل استخدام.
- قم بتعيين التعليق الهوائي (إذا كانت السيارة مزودة بذلك) على قياسي وقم بإيقاف تشغيل إعداد ارتفاع الركوب الافتراضي إلى المنخفض (راجع التعليق الهوائي).
- تجنب وضع أحمال ثقيلة في Model S (يمكن أن تقلل الأحمال الثقيلة الخلوص بين الإطارات وهيكل السيارة).
- لا يُصح بقيادة السيارة إذا كانت السلاسل غير مركبة بشكل صحيح.
- احرص على القيادة ببطء. تجنب زيادة السرعة عن 48 كم/ساعة.
- قم بإزالة سلاسل الإطارات بمجرد أن تسمح الظروف.

ملاحظة: تحظر بعض الدول استخدام سلاسل الإطارات. لذا تحقق من القوانين المحلية قبل تركيب سلاسل الإطارات.

تحذير: يجب أن يظل نظام التعليق الهوائي (إذا كانت السيارة مزودة بذلك) على إعداد ارتفاع الركوب المتوسط لتجنب حدوث أضرار.

تحذير: يمكن أن يتسبب استخدام سلاسل إطارات غير موصى بها أو استخدام سلاسل إطارات على إطارات ذات حجم مختلف في تلف نظام التعليق أو هيكل السيارة أو العجلات أو خطوط المكابح أو كل ذلك. لن يغطي الضمان التلف الناتج عن استخدام سلاسل الإطارات غير الموصى بها أو التركيب غير الصحيح لسلاسل الإطارات.

تحذير: لا تستخدم سلاسل الجليد على الإطارات الأمامية.

تحذير: لا تقم بتفريغ الإطارات لوضع سلاسل الإطارات مطلقاً. عند إعادة نفخ الإطارات، يمكن أن تكون السلاسل محكمة أكثر مما ينبغي، ما يؤدي إلى تلف الإطار.

تحذير: تأكد من أن سلاسل الإطارات لا يمكن أن تلمس مكونات نظام التعليق أو خطوط المكابح. إذا سمعت ضوضاء غريبة صادرة عن السلاسل، فسيشير هذا إلى وجود تلامس مع Model S، فقف على الفور وتحقق.

تحذير: لا توفر إطارات الصيف أو إطارات كل المواسم جرأة مناسبة في درجات الحرارة الباردة أو في ظروف الثلج أو الجليد. يُعد اختيار الإطارات المناسبة للظروف الشتوية وتركيبها ضرورياً لضمان الأمان والأداء الأمثل لـ Model S الخاصة بك.

إطارات الشتاء

استخدم إطارات الشتاء لزيادة السحب في الظروف الثلجية أو الجليدية. احرص دائماً على تركيب مجموعة كاملة من أربعة إطارات في الوقت نفسه عند تركيب إطارات الشتاء. يجب أن تكون إطارات الشتاء متماثلة في القطر والطرز والتركيب وهيكل الفرزات في العجلات الأربعة كلها.

يمكن تحديد إطارات الشتاء بواسطة رمز جبل/ندفة ثلج على الجدار الجانبي للإطار.



قد تختبر المزيد من ضوضاء الطريق أو عمر أقصر للمداس وجر أقل على الطرق الجافة، عند قيادتك بإطارات الشتاء.

تحذير: لا تتجاوز أبداً معدلات السرعة الخاصة بإطارات سيارتك. يظهر معدل السرعة على الجدار الجانبي لإطاراتك (راجع معرفة علامات الإطارات).

القيادة في درجات حرارة منخفضة

يقبل أداء الإطار عند انخفاض درجات الحرارة المحيطة، مما يؤدي إلى انخفاض الثبات على الأرض وزيادة التعرض للتلف بسبب الاصطدامات. تتميز إطارات الأداء (للاستخدامات الصيفية) بجر منخفض في درجات الحرارة المحيطة أقل من 5° درجات مئوية، ولا يوصى بها في ظروف الثلج/الجليد. يمكن أن تتصلب إطارات الأداء بشكل مؤقت في الجو البارد، ما يتسبب في سماعك ضوضاء الدوران في الكيلومترات القليلة الأولى حتى تسخن الإطارات.

استخدام سلاسل الإطارات

اختبرت Tesla واعتمدت سلاسل الإطارات التالية (تسمى أيضاً سلاسل الجليد) لزيادة الجر في الظروف الثلجية. يجب تركيب سلاسل الإطارات على الإطارات الخلفية فقط. يمكن شراء سلاسل الإطارات المعتمدة من Tesla.

حجم الإطار (بالبوصة)	السلسلة الموصى بها
19	König K-Summit K45

لا تستخدم سلاسل الإطارات على إطارات مقاس 21 بوصة.

تحذير: لا تستخدم سلاسل الإطارات في إطارات الصيف. قد يتسبب القيام بهذا في حدوث أضرار.

تنظيف الجزء الخارجي

لتجنب تلف الطلاء، قم بإزالة المواد المسببة للتآكل فوراً (الشحم والزيت وفضلات الطيور والمادة الصمغية التي تفرزها الأشجار والحشرات الميتة وبقع القطران وملح الطريق والغبار النووي الصناعي المتساقط وما إلى ذلك). لا تنتظر حتى يحين وقت غسل Model S بالكامل. إذا لزم الأمر، فاستخدم كحول محول الصفات لإزالة بقع القطران وبقع الشحم المستعصية، ثم اغسل المنطقة على الفور بماء وصابون مخفف لا يحتوي على مواد كيميائية لإزالة الكحول.

حافظ على نظافة الكاميرا الأمامية من الأوساخ والتكاثف والعيوب. قد تتسبب هذه المواد في ظهور صور غير واضحة أو في توقف عمل القيادة الذاتية وميزات الأمان (راجع).

اتبع الخطوات التالية عند غسل الجزء الخارجي من Model S:

1. قبل الغسيل، نظف الأوساخ والحبيبات العالقة بالسيارة باستخدام خرطوم. اغسل تراكمات الطين الموجودة في المناطق التي تتجمع فيها المخلفات بسهولة (مثل تجويف العجلات وطبقات الألواح). إذا تم استخدام الملح على الطرق السريعة، (كما يحدث أثناء أشهر الشتاء)، فأزل جميع آثار ملح الطريق تماماً من الجانب السفلي للسيارة وتجويف العجلات والمكابح عن طريق غسها الماء.

2. اغسل Model S باليد باستخدام قطعة قماش ناعمة نظيفة وماء بارد أو فاتر وشامبو سيارات معتدل وعالي الجودة.

تحذير: تحتوي بعض المنظفات وشامبو غسيل السيارة على مواد كيميائية يمكنها التسبب في التلف أو تغير اللون، خصوصاً لقطع الكسوة البلاستيكية والمصابيح الخارجية وعدسات الكاميرا. على سبيل المثال، تحتوي بعض تركيبات تنظيف السيارات على الهيدروكسيد أو المواد الأخرى عالية القلوية أو المكونات الكاوية التي يمكنها إتلاف المكونات الخارجية. تجنب استخدام المنتجات الحمضية أيضاً. لا يغطي الضمان التلف وتغير اللون الناتج عن منتجات التنظيف.

3. بعد الغسل، اشطف بالماء النظيف لمنع جفاف الصابون على الأسطح.

4. جفّف تماماً باستخدام قطعة من الشامواه. إذا لزم الأمر، فجفف المكابح عن طريق القيادة لمسافات قصيرة واستخدام المكابح عدة مرات.

استخدم مناديل كحول الأيزوبروبيل (مثل المناديل المستخدمة لتنظيف النظارات أو الشاشات) لتنظيف البقع الصغيرة.

تنظيف النافذة ومواد المعالجة

نظف النوافذ والمرايا باستخدام منظف زجاج السيارات. واحترس من خدش الأسطح الزجاجية أو المرايا ولا تضع أي سائل تنظيف كاشط عليها. اتبع الإرشادات الواردة في **تنظيف الجزء الخارجي** للتعرف على أفضل الممارسات المتبعة عند تنظيف الزجاج الخارجي.

لإضافة أي طبقة طاردة للماء إلى نوافذ السيارة، ضع الطبقة على النوافذ الجانبية والخلفية فقط، وليس على الزجاج الأمامي، حيث قد يؤثر ذلك في قدرة كاميرات القيادة الذاتية على الرؤية. اتبع تعليمات الشركة المصنعة للطبقة الطاردة للماء بشأن تفاصيل الاستعمال.

ملاحظة: Tesla غير مسؤولة عن أي ضرر مرتبط باستخدام مواد معالجة للنافذة في سيارتك.

تنبيهات خاصة بتنظيف الجزء الخارجي

تحذير: لا تغسل السيارة في أشعة الشمس المباشرة.

تحذير: لا تستخدم سوائل معالجة للزجاج الأمامي. يعوق ذلك احتكاك الماسحة ويتسبب في حدوث صوت ارتجاج.

تحذير: لا تستخدم الماء الساخن أو المنظفات أو مكونات التنظيف أو المذيبات عالية القلوية أو الكاوية، خصوصاً تلك التي تحتوي على الهيدروكسيد. تجنب التعرض للصابون والمواد الكيميائية التي لها رقم هيدروجيني أعلى من 13. إذا لم تكن متأكدًا، فتتحقق من ملصق المنتج أو اسأل موظفي محطات غسيل السيارات. لا يغطي الضمان الأضرار الناجمة عن الغسيل غير الصحيح.

تحذير: في حال استخدام غاسلة تعمل بالضغط، حافظ على مسافة لا تقل عن 30 سم بين الفوهة وسطح Model S. تجنب تصويب رشاش الماء نحو مستشعرات التوقف مباشرة (إذا كانت السيارة مزودة بذلك). استمر في تحريك الفوهة ولا تركز رشاش الماء على منطقة واحدة.

تحذير: لا توجه خرطوم الماء مباشرة إلى النوافذ أو الباب أو سدادات إحكام غطاء السيارة أو الوحدات الإلكترونية أو الكابلات المكشوفة.

تحذير: لتجنب الأضرار الناجمة عن التآكل التي قد لا يغطيها الضمان، اغسل أي آثار لملاح الطريق من الجانب السفلي للسيارة وتجويف العجلات والمكابح. بعد غسل السيارة، جفف المكابح عن طريق القيادة لمسافة قصيرة واستخدام المكابح عدة مرات.

تحذير: تجنب استخدام أقمشة ذات وبر أو خشنة مثل قفازات الغسيل. يوصى باستخدام قماشة تنظيف من الألياف الدقيقة عالية الجودة.

تحذير: إذا كان الغسيل في محطة غسيل آلية، فاستخدم محطات غسيل السيارات من دون لمس فقط. لا تحتوي محطات غسيل السيارات هذه على أجزاء تلمس أسطح Model S مثل الفرش وما إلى ذلك.

تحذير: إذا كان الغسل في محطة غسيل آلية، فتأكد من أن السيارة مغلقة. بالإضافة إلى ذلك، تجنب استخدام مفاتيح التحكم على شاشة اللمس التي يمكن أن تؤدي إلى فتح الأبواب أو صندوق السيارة عن طريق الخطأ عندما يتم غسل السيارة. لا يغطي الضمان أي تلف ناتج.

تحذير: تأكد من إيقاف تشغيل المساحات قبل غسل Model S لتجنب خطر إتلاف المساحات.

تحذير: تجنب استخدام منظفات العجلات التي تحتوي على مواد كيميائية أو منتجات ما قبل الغسيل. يمكن أن تتسبب تلك المنظفات في تلف مادة الصقل الموجودة على سطح العجلات.



التنظيف

ماء دافئ لمسح المناطق المتسخة أو البقع بلطف. تتضمن الإضاءة الداخلية على سبيل المثال لا الحصر، الأضواء التالية (إذا كانت السيارة مزودة بذلك):

- منطقة القدم
- الدواسة
- العارض
- السقف
- الضوء المحيطي

عند الحاجة إلى تنظيف الجزء الداخلي بالصابون أو منظف مخفف لا يحتوي على مواد كيميائية، توصي Tesla بتغطية كل الأضواء أولاً بطبقة حماية مثل:

- النسيج.
- شريط لاصق.
- طبقة بلاستيكية.
- أغطية وقائية للأجزاء الداخلية في السيارة.

المقاعد

ملاحظة: لا يغطي ضمان Tesla الأضرار الناتجة عن الصيانة غير الصحيحة، بما في ذلك محاليل التنظيف أو الأدوات غير الموصى بها في دليل المالك هذا.

مقاعد سيارتك مصنوعة من جلد مخصص ومستدام ونباتي يتميز بأنه أكثر نعومة من الجلد الطبيعي وأكثر متانة ومقاومة للبقع. توصي Tesla بتنظيف الجزء الداخلي من السيارة وتنظيفه بالمكنسة الكهربائية بانتظام للحفاظ على الأداء وتحقيق مظهر يرضاه الجديد. يمكنك شراء مجموعة التنظيف الشاملة من متجر Tesla.

تجنب التعامل مع المواد الكيميائية المسببة للتآكل، بما في ذلك بعض مستحضرات التجميل. يمكن أن تتسبب هذه المواد بمرور الوقت في التلف أو التآكل أو تغير اللون.

بالنسبة إلى الانسكابات والبقع العامة، امسح الانسكابات والمواد الكيميائية عن الأسطح الداخلية بأسرع وقت ممكن. قم بتبلييل قطعة قماش ناعمة (يفضل أن تكون من الألياف الصناعية) بماء دافئ وصابون مخفف وامسح البقعة برفق بحركة دائرية. ثم جفف باستخدام قطعة قماش ناعمة وخالية من الوبر. تجنب استخدام مجفف. تجنب استخدام أي منظف بخلاف الصابون، فقد يكون قاسياً. لا يُصح باستخدام مواد تنظيف أو مطهرات أو منعومات أو واقيات أخرى.

بالنسبة إلى المقاعد البيضاء: كحل أخير، قم بتبلييل قطعة قماش ناعمة (مثل الألياف الصناعية) بماء دافئ وكحول الأيزوبروبيل وامسح البقعة برفق بحركة دائرية (لا تستخدم هذه الطريقة مع المقاعد السوداء). تأكد من تنظيف أي بقايا كحول متبقية باستخدام قطعة قماش ناعمة ومبللة. يمكن أن يؤدي الاستخدام المتكرر أو المفرط لكحول الأيزوبروبيل إلى تلف الطبقة العليا من المقعد، ما يجعلها أكثر عرضة للبقع لاحقاً ويؤدي إلى خرق الضمان.

تحذير: لا ترش سائلاً بسرعة عالية (على سبيل المثال، إذا كنت تستخدم غاسلة تعمل بالضغط) تجاه مدخل الشحن مطلقاً أثناء شحن Model S. يمكن أن يؤدي عدم اتباع هذه التعليمات إلى الإصابة أو حدوث تلف جسيم للسيارة أو معدات الشحن أو الممتلكات.

تنظيف الجزء الداخلي

افحص باستمرار الجزء الداخلي من السيارة ونظفّه للحفاظ على مظهره ولمنع الاهتراء السابق لأوانه. قم بامسح الانسكابات وإزالة العلامات على الفور إن أمكن ذلك. بالنسبة إلى التنظيف العام، امسح الأسطح الداخلية باستخدام قطعة قماش ناعمة (مثل الألياف الاصطناعية) مبللة بخليط من الماء الدافئ ومنظف مخفف لا يحتوي على مواد كيميائية (جرّب جميع المنظفات على منطقة غير ظاهرة قبل الاستخدام). لمنع تكوّن آثار، جفف باستخدام قطعة قماش ناعمة خالية من الوبر.

الزجاج الداخلي

لا تخدش الأسطح الزجاجية أو المرايا أو تضع سائل تنظيف كاشطاً عليها. يمكن أن يتسبب ذلك في تلف السطح العاكس للمراة وعناصر التدفئة الموجودة في النافذة الخلفية.

الوسائد الهوائية

لا تسمح لأي مادة بالدخول إلى غطاء الوسادة الهوائية. قد يؤثر ذلك في عملية التشغيل الصحيحة.

عجلة القيادة

تأكد من نظافة يديك وجفاهما بالكامل أثناء استخدام عجلة القيادة. امسح دوماً الكميات الزائدة من كريم اليدين وكريم الوقاية من الشمس وغيرهما من السوائل قبل ملامسة عجلة القيادة. تجنب السماح لمعقمات اليدين ذات الأساس الكحولي بلمس عجلة القيادة. في حال ملامسة أي مادة غريبة لعجلة القيادة، قم بتنظيفها باستخدام قطعة قماش ناعمة (مثل الألياف الدقيقة) مبللة بخليط من الماء الدافئ ومنظف مخفف لا يحتوي على مواد كيميائية في أقرب وقت ممكن.

أسطح لوحة أجهزة القياس والأسطح البلاستيكية

لا تقم بتلميع الأسطح العلوية ل لوحة أجهزة القياس. تُعد الأسطح المصقولة عاكسة ويمكن أن تعيق رؤية السائق.

الإضاءة الداخلية

ملاحظة: لا يغطي ضمان Tesla الأضرار الناتجة عن الصيانة غير الصحيحة، بما في ذلك محاليل التنظيف أو الأدوات غير الموصى بها في دليل المالك هذا.

لا تستخدم أي صابون أو محاليل تنظيف كيميائية على الجزء الخاص بالإضاءة الداخلية. يمكن أن تؤدي محاليل التنظيف وموادها الشائعة إلى تدهور أداء العدسات أو مكونات الإضاءة، ما يتسبب في حدوث تشققات والتلف بمرور الوقت. عند الحاجة إلى تنظيف الإضاءة الداخلية، توصي Tesla باستخدام قطعة قماش ناعمة مبللة

الأسطح المطلية بالكروم والأسطح المعدنية

يمكن أن تؤدي مواد التلميع والمنظفات الكاشطة والمنتجات الجل القائمة على الكحول (مثل معقم اليدين) وقطع القماش الخشنة إلى إتلاف الطلاء على الأسطح المطلية بالكروم والأسطح المعدنية.

تنبيهات خاصة بتنظيف الجزء الداخلي

تحذير: يمكن أن يتسبب استخدام المذيبات (بما في ذلك الكحول) أو المنتجات الجل القائمة على الكحول (مثل معقم اليدين) أو المبيض أو الحمضيات أو النافثا أو المنتجات التي تحتوي على السيليكون أو المواد المضافة على المكونات الداخلية في حدوث تلف.

تحذير: يمكن أن تتسبب المواد التي توجد بها شحنات كهربائية ساكنة في تلف شاشة اللمس أو تلف لوحة العدادات.

تحذير: إذا لاحظت أي تلف على وسادة هوائية أو حزام أمان، فاتصل بشركة Tesla على الفور.

تحذير: لا تسمح بدخول ماء أو مواد تنظيف أو نسيج إلى آلية حزام الأمان.

تحذير: يمكن أن يكون التعرض للمنظفات الكيميائية خطراً ويمكن أن يؤدي إلى تهيج العينين والجلد. اقرأ التعليمات المقدمة من الشركة المصنعة بشأن المنظف الكيميائي واتبعها.

تلميع الهيكل وتهذيبه وإصلاحه

للحفاظ على مظهر سطح الهيكل، يمكنك من حين إلى آخر معالجة أسطح الطلاء بمادة تلميع معتمدة تحتوي على:

- مذيب مخفف جداً لإزالة التلوث الموجود على السطح دون إزالة الطلاء أو تلفه.
- مركبات الحشو التي تملأ الخدوش وتقلل من ظهورها.
- شمع لوضع طبقة واقية بين الطلاء والعوامل البيئية.

افحص الطلاء الخارجي بانتظام للتأكد من عدم تلفه. قم بمعالجة آثار الارتطام والخدوش الصغيرة باستخدام قلم طلاء التهذيب (متوفر للشراء من Tesla، اعتماداً على منطقة السوق). استخدم قلم التهذيب بعد الغسيل لكن قبل التلميع أو الصقل بالشمع.

قم بإصلاح آثار ارتطام الحجارة أو الكسور أو الخدوش. راجع <https://www.tesla.com/support/body-shop-support> للاطلاع على مزيد من المعلومات عن مواقع الإصلاح والخدمات المتوفرة.

تحذير: لا تستخدم معاجين سد الشقوق أو مركبات استعادة اللون أو مواد التلميع التي تحتوي على مواد كاشطة خشنة. يمكن أن تتسبب تلك المواد في جلي السطح وتلف الطلاء للأبد.

تحذير: لا تستخدم مادة تلميع تحتوي على كروم أو مواد منظفة أخرى كاشطة.

تحذير: تجنب استخدام المنتجات التي تحتوي على الكحول أو المبيض (هايبوكلوريت الصوديوم) أو الحمضيات أو النافثا أو المواد المضافة التي تحتوي على السيليكون. لا ترش المقعد مباشرة بأي بخاخ. احرص على عدم دخول الماء إلى آلية حزام الأمان.

قد تحتوي العديد من الملابس والإكسسوارات ومستحضرات التجميل على صبغات أو زيوت تنتقل إلى المقاعد بمرور الوقت. قد يصعب تجنب هذه البقع ولا يمكن دائماً تنظيفها بشكل جيد.

تحذير: لا تستخدم أغطية مقاعد ما بعد البيع غير المتوفرة من Tesla. قد تتسبب أغطية المقاعد في تلطخ المقاعد أو تلفها، وقد تمنع حساسية أجهزة استشعار شغل المقاعد أو تقيد انتفاخ الوسائد الهوائية.

إذا كانت السيارة مزودة بمقاعد من الجلد، فانتبه إلى أن الجلد معرض لانتقال الصبغة ما يؤدي إلى تغير اللون، خصوصاً في الجلد الملون بألوان فاتحة. يعطى الجلد الأبيض والأسمر بسائل معالج مضاد للتلوث. لا يوصى باستخدام المنظفات أو المواد المرطبة والمنظفة للجلد المتاحة تجارياً لأنها يمكن أن تسبب تغيراً في اللون أو جفاف الجلد.

السجاد

تجنب بلل السجاد بصورة مفرطة. بالنسبة إلى المناطق المتسخة بشدة، استخدم منظف الكسوة المخفف.

أحزمة الأمان

قم بإطالة الأحزمة لمسحها. لا تستخدم أي نوع من المنظفات أو أي عامل تنظيف كيميائي. اترك الأحزمة لتجف بشكل طبيعي أثناء إطالتها، ويفضل أن يكون ذلك بعيداً عن أشعة الشمس المباشرة.

موانع التسرب في الباب

امسح موانع التسرب في الباب بقماشة مبللة لإزالة أي غبار. حيث إن الغبار المتراكم على موانع التسرب في الباب يمكن أن يتسبب في تلف عند الاحتكاك بالأسطح المحيطة. تجنب استخدام المناديل المبللة بالكحول أو أي منتجات كيميائية من المحتمل أن تتلف طلاء موانع التسرب في الباب.

شاشة اللمس ولوحة أجهزة القياس

استخدم قطعة قماش ناعمة خالية من الوبر مصممة خصيصاً لتنظيف أجهزة العرض والشاشات. لا تستخدم مواد تنظيف (مثل منظف الزجاج) أو المنتجات الجل القائمة على الكحول (مثل معقم اليدين) ولا قطع قماش مبللة أو جافة توجد بها شحنات كهربائية ساكنة (مثل الألياف الدقيقة التي تم غسلها مؤخراً). لمسح شاشة اللمس الأمامية من دون تنشيط الأزرار وتغيير الإعدادات، يمكنك تمكين وضع تنظيف الشاشة. المس عناصر التحكم < العرض > واليقع. للخروج من وضع Screen Clean Mode، اضغط مطولاً على HOLD TO EXIT.



استخدام غطاء السيارة

للحفاظ على مظهر سطح الهيكل في حال عدم استخدام Model S، استخدم غطاء السيارة الأصلي من Tesla. يمكن شراء أغطية السيارة عبر الإنترنت من متجر Tesla.

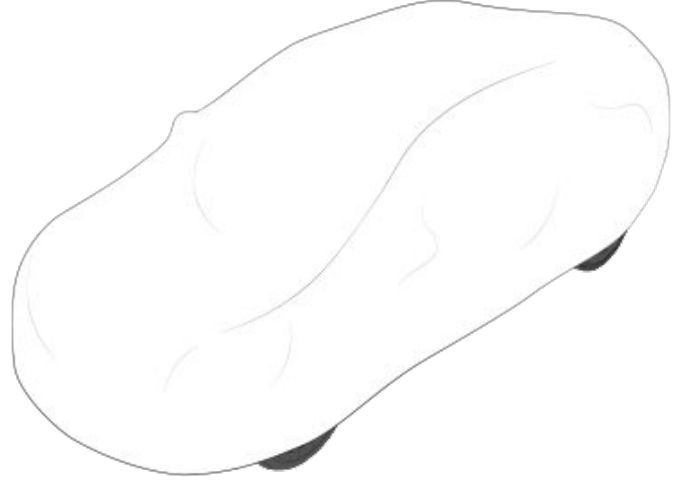

تحذير: استخدم فقط غطاء السيارة المعتمد من Tesla في حال توصيل Model S بالطاقة. إن استخدام غطاء سيارة بخلاف غطاء Tesla يمكن أن يمنع تبريد البطارية بدرجة كافية أثناء الشحن.

فرش الأرضية

لإطالة عمر السجاد وتنظيفه بسهولة، استخدم فرش الأرضيات الأصلي من Tesla المتوفر عبر الإنترنت على <http://www.tesla.com>. حافظ على الفرش عن طريق تنظيفه بصفة منتظمة والتحقق من تثبيته بشكل صحيح. استبدل فرش الأرضية إذا أصبح بالياً بشكل زائد عن الحد.

تحذير: لتجنب التداخل المحتمل مع دواسة القدم، تأكد من تثبيت فرش أرضية السائق بإحكام، وعدم وضع فرش أرضية إضافي فوقه. ينبغي أن يكون فرش الأرضية دائماً فوق الجزء العلوي من سطح سجاد السيارة لا فوق فرش أرضية أو غطاء آخر.



شفرات ماسحات الزجاج الأمامي، المرشحات والسائل

تحذير: في درجات الحرارة الأقل من 4 °C، استخدم سائل غسيل يحتوي على مانع تجمد. في المناخ البارد، قد يؤدي استخدام سائل غسيل لا يحتوي على مانع تجمد إلى تعذر الرؤية عبر الزجاج الأمامي.

تحذير: قد يتسبب سائل غسيل الزجاج الأمامي في تهيج العين والجلد. اقرأ التعليمات التي تقدمها الشركة المصنعة لسائل غسيل والتزم بها.

فحص شفرات الماسحات وتنظيفها

نظف حافة شفرات الماسحات وافحص المطاط بحثاً عن التشققات والانقسامات والمواقع الخشنة بشكل دوري. في حال تلفها، استبدل الشفرة على الفور لتجنب إتلاف الزجاج وتحسين الرؤية.

قد تقلل الملوثات على الزجاج الأمامي أو على شفرات الماسحات من فاعلية الماسحات. تتضمن الملوثات، الثلج وراذ الشمع المتبقي من غسيل السيارات وسائل الغسيل المزود بمواد طاردة للحشرات و/أو طاردة للمياه وروث الطيور والسوائل المتساقطة من الأشجار وغيرها من المواد العضوية.

اتبع إرشادات التنظيف هذه:

- نظف الزجاج الأمامي وشفرات الماسحات باستخدام سائل الغاسلة أو كحول الأيزوبروبيل (للتنظيف) أو منظف زجاج غير كاشط متوفر للاستخدام على زجاج السيارات والمطاط. قد تتسبب المنتجات غير الملائمة في حدوث تلف أو بقع، كما ينتج عنها طبقة شديدة اللصق على الزجاج الأمامي.
- ارفع ذراع الماسحة لمسافة قصيرة بعيداً عن الزجاج الأمامي، بالقدر الكافي للوصول إلى ريشة الماسحة فحسب. تجنب رفع ذراع الماسحة بعيداً عن الوضع المحدد له.

إذا ظلت الماسحات غير فعالة بعد التنظيف، فاستبدل شفرات الماسحة.

ملاحظة: يمكن أن تؤدي الماسحات غير الفعالة إلى ضعف الرؤية في كاميرات الزجاج الأمامي، ما قد يؤدي إلى تدهور الأداء أو عدم توفر ميزات القيادة الذاتية. للاطلاع على مزيد من المعلومات، راجع الكاميرات وراجع القيادة الذاتية القيادة القيد والتحذيرات.

استبدال شفرات الماسحات

للحصول على الأداء الأمثل، استبدل شفرات الماسحات مرة كل عام على الأقل. يجب أن تفي الشفرات بالمعايير التالية:

- يجب أن يبلغ طول الشفرة الموجودة بجانب السائق 650 مم وطول الشفرة الموجودة بجانب الراكب 500 مم.
- تأكد من أن الوصلة الموجودة على الشفرة البديلة هي الوصلة نفسها الخاص بالشفرة الأصلية. قد تمنع الوصلات المختلفة توصيل الشفرة البديلة بذراع الماسحة الموجودة على السيارة.

يمكنك شراء شفرات ماسحات بديلة من متجر Tesla.

تعبئة سائل غاسلة الزجاج الأمامي

يعد الخزان الوحيد الذي يمكنك إضافة السائل إليه هو خزان سائل غاسلة الزجاج الأمامي والمثبت خلف حقيبة السيارة الأمامية. عند انخفاض المستوى، تظهر رسالة على لوحة أجهزة القياس.

لتعبئة سائل الغاسلة:

1. افتح الغطاء.
2. نظف حول غطاء فتحة الملاء قبل فتحه لمنع دخول الأتربة إلى الخزان.
3. افتح غطاء فتحة التعبئة.
4. مع تجنب الانسكاب، املاً الخزان حتى يصبح مستوى السائل مرئياً أسفل عنق فتحة التعبئة تماماً.

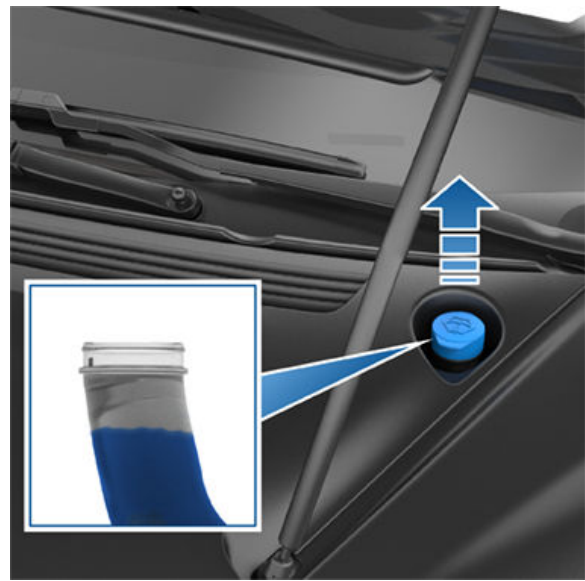

5. امسح أي كميات منسكبة على الفور واغسل المنطقة التي لامسها الماء.
6. أعد تركيب غطاء فتحة التعبئة.

ملاحظة: تحدد بعض القوانين القومية أو المحلية استخدام المركبات العضوية المتطايرة (VOCs). تستخدم VOCs بشكل شائع كمانع تجمد في سائل الغاسلة. استخدم سائل غسيل يحتوي على كمية محدودة من VOC فقط إذا كان يوفر مستوى كافياً من مقاومة التجمد لكل حالات المناخ التي قد تتعرض لها أثناء قيادة Model S.

تحذير: توصي Tesla باستخدام سائل غاسلة الزجاج الأمامي فقط للسيارة، والمتوفرة للشراء في الخدمة. راجع parts.tesla.com للاطلاع على مزيد من الإرشادات. قد يؤدي استخدام مواد أخرى، مثل الماء غير المعالج إلى نمو البكتيريا داخل نظام التحكم في المناخ، ما يتسبب في وجود رائحة أو تلف محتمل غير مغطى بواسطة الضمان.

تحذير: لا تُصَف سائل الغاسلة المركبة التي تحتوي على مادة صادة للماء أو طاردة للحشرات. قد تتسبب هذه السوائل في ظهور خطوط ولطخات وصرير أو أنواع أخرى من الضوضاء.



شفرات مسحات الزجاج الأمامي، المرشحات والسائل

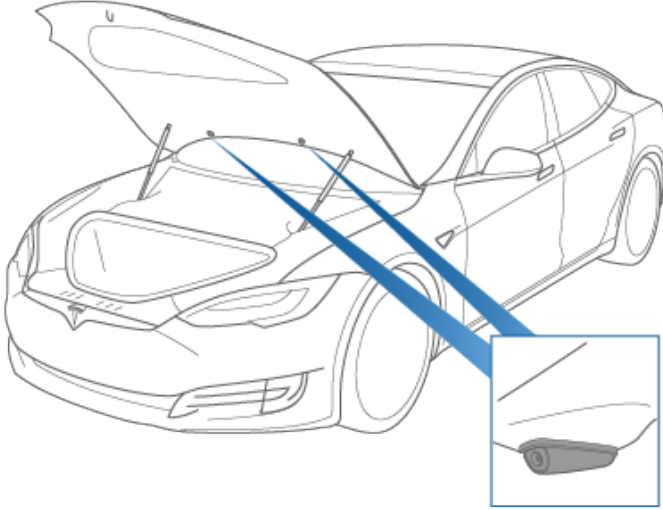

تحذير: تجنب تشغيل مرشحات الغسيل أثناء تنظيف Model S. قد يتسبب سائل غسيل الزجاج الأمامي في تهيج العين والجلد. اقرأ تعليمات الشركة المصنعة لسائل الغسيل والتزم بها.

ملاحظة: لا تركيب إلا شفرات المسحات البديلة المطابقة لشفرات المسحات الأصلية. يمكن أن يؤدي استخدام شفرات غير مناسبة إلى إتلاف نظام المسحات والزجاج الأمامي.

لاستبدال شفرات المسحات:

1. قم بالتبديل إلى وضع الركن وأوقف تشغيل المسحات.
2. المس عناصر التحكم < الخدمة > وضع خدمة المسحة لنقل المسحات إلى وضع الخدمة.
3. ارفع ذراع المسحة لمسافة قصيرة بعيداً عن الزجاج الأمامي، بالقدر الكافي للوصول إلى ريشة المسحة فحسب.
- تحذير:** لا تثبت شفرات المسحات في مكانها في وضع الرفع. تجنب رفع ذراع المسحة بعيداً عن الوضع المحدد له.
4. ضع فوطة بين ذراع المسحة والزجاج الأمامي لتجنب خدش أو تشقق الزجاج الأمامي.
5. امسك ذراع المسحة واضغط على لسان القفل أثناء تحريك الريشة بعيداً عن الذراع.

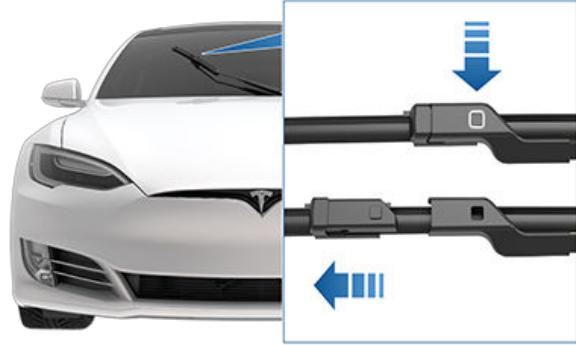

6. قم بمحاذاة شفرة المسحة الجديدة على ذراع المسحة وحركها نحو طرف الذراع حتى تستقر في مكانها.
- تحذير:** تأكد من أن الشفرة الجديدة مثبتة في مكانها وعدم تحريكها. قم بتنفيذ اختبار الدفع والسحب للتأكد من ذلك. إذا لم تكن مثبتة في مكانها (يمكنك سماع صوت "طقطقة" والشعور بها)، فقد تخرج الشفرة من مكانها في أثناء الاستخدام، ما يؤدي إلى حدوث تلف جسيم.
7. قم بإيقاف تشغيل وضع خدمة المسحة لإعادة المسحات إلى وضعها الطبيعي.

تنظيف مرشحات الغسيل

يتم ضبط موضع مرشحات غسيل الزجاج الأمامي في المصنع ويجب ألا تحتاج إلى تعديل مطلقاً.

في حال انسداد مرشحات غسيل الزجاج الأمامي، استخدم سلكاً رفيعاً لإزالة أي عوائق من الفوهة.



الرافعة ورفع السيارة

تحذير: لا تعمل على سيارة غير مدعومة على نحو مناسب. يمكن أن يؤدي القيام بذلك إلى وقوع خسائر فادحة أو إصابات جسدية أو الوفاة.

تحذير: تقع علي عاتقك مسؤولية مراقبة السيارة والبيئة المحيطة بها. تأكد من أن المنطقة خالية عند رفع Model S وخفضها ومن إغلاق الأبواب وصندوق السيارة الأمامي والباب الخلفي حسب الضرورة لتجنب وقوع أضرار.

تحذير: لا تستخدم الرافعة أسفل البطارية أو القضبان الجانبية. ضع وسائد ذراع الرفع تحت نقاط رفع هيكل السيارة المخصصة لذلك فقط. تعد المواقع الموضحة نقاط الرفع الوحيدة المعتمدة في Model S. يمكن أن يتسبب الرفع عند أي نقاط أخرى في حدوث تلف. لا يغطي الضمان الأضرار الناجمة عن رفع Model S بشكل غير صحيح.

وضع Jack

تحذير: يمكن أن يؤدي عدم تمكين وضع Jack إلى الضبط الذاتي لمستوى السيارة، ما ينتج عنه وقوع أضرار أو إصابات أو الوفاة.

إذا كانت Model S مزودة بنظام التعليق الهوائي، فإنها تضبط مستوى الارتفاع ذاتياً على نحو أوتوماتيكي، حتى عندما تكون السيارة "ساكنة" وشاشة اللمس مغلقة. لمنع حدوث تلف عند استخدام رافعة أو رفع السيارة، يجب تنشيط وضع Jack لتعطيل الضبط الذاتي للمستوى. يمنع وضع Jack الضبط الذاتي للمستوى الذي يحدث على نحو أوتوماتيكي.

ملاحظة: قد يتم تنشيط وضع Jack على غير المتوقع في حال وجود جسم يدعم وزن السيارة (على سبيل المثال عندما يستند مصد السيارة إلى الرصيف).

اتبع الخطوات التالية لرفع Model S. تأكد من أن أي منشأة إصلاح غير تابعة لشركة Tesla على دراية بهذه التعليمات، بما فيها نقاط الرفع والتحذيرات.

1. اضبط موضع Model S في الوسط بين قوائم الرفع.

2. إذا كانت Model S مزودة بنظام التعليق الهوائي، فإنها تضبط مستوى الارتفاع ذاتياً على نحو أوتوماتيكي، حتى عندما تكون السيارة "ساكنة" وشاشة اللمس مغلقة (راجع وضع Jack). استخدم شاشة اللمس لضبط التعليق كما يلي:

- المس .
- اضغط على دواسة المكابح ثم المس مرتفع جداً لزيادة ارتفاع التعليق.
- المس Controls > Service > Jack Mode لتعطيل الضبط الذاتي للمستوى.

3. ضع وسائد ذراع الرفع تحت حواجز هيكل السيارة المخصصة لذلك في المواقع الموضحة.

تحذير: لا تضع وسائد ذراع الرفع أسفل البطارية أو القضبان الجانبية.

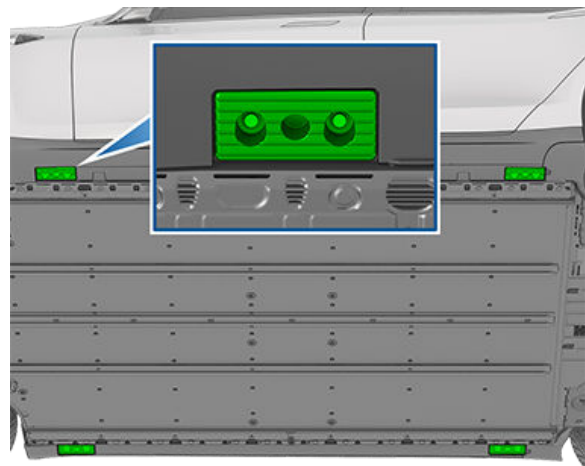

4. اضبط ارتفاع وسائد ذراع الرفع وموضعها لضمان وضعها في المكان الصحيح.

5. مع المساعدة، ارفع الرافعة إلى الارتفاع المطلوب، وتأكد من وجود وسائد ذراع الرفع في مواضعها الصحيحة.

6. أدخل أي أقفال أمان للرافعة. اتبع تعليمات الجهة المصنعة للرافعة.

7. بعد خفض السيارة، أوقف تشغيل وضع Jack من خلال لمس عناصر التحكم < الخدمة.

تحذير: يضبط نظام التعليق الهوائي مستوى الارتفاع ذاتياً على نحو أوتوماتيكي، حتى عندما تكون السيارة "ساكنة" وشاشة اللمس مغلقة. يجب تعطيل هذا النظام من خلال تشغيل وضع Jack قبل الرفع. إذا لم تعطّل التعليق الهوائي، فيمكن أن تحاول Model S ضبط المستوى ذاتياً، ما يتسبب في حدوث ضرر جسيم أو إصابة بدنية أو الوفاة.

تحذير: لا ترفع Model S مطلقاً عندما يكون كابل الشحن متصلاً حتى لو لم يكن الشحن جارياً.



قطع الغيار والملحقات

ملاحظة: كما يمكنك تركيب جهاز مرسل مستجيب مقاوم للطقس على لوحة الترخيص الأمامية.

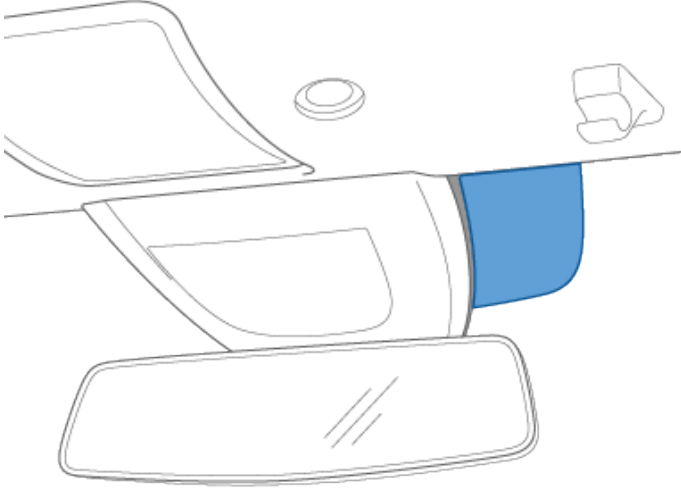

قطع الغيار والملحقات والتعديلات

لا تستخدم إلا قطع غيار وملحقات Tesla الأصلية. تجرّي Tesla اختبارات دقيقة على قطع الغيار للتأكد من مدى ملاءمتها وسلامتها وإمكانية تشغيلها. احرص على شراء قطع الغيار هذه من Tesla، حيث تم تركيبها بشكل احترافي كما يمكنك تلقي المشورة من الخبراء بخصوص التعديلات على Model S. تتوفر الملحقات للشراء من متاجر Tesla أو عبر الإنترنت على الرابط www.tesla.com.

ملاحظة: قد تؤثر إضافة الملحقات إلى سيارتك على المدى المتوقع وأبعاد السيارة وما إلى ذلك.

ملاحظة: قد لا تتوفر بعض الملحقات في منطقة السوق لديك.

يتعذر على Tesla تقييم قطع الغيار المصنّعة من قبل موزعين آخرين ومن ثم لا تتحمل أي مسؤولية إذا استخدمت قطع غيار لم تنتجها Tesla في Model S.

تحذير: إن تركيب قطع الغيار والملحقات غير المعتمدة أو إجراء تعديلات غير معتمدة قد يؤثر في أداء Model S وسلامة ركابها. كما أن الضمان لا يغطي أي تلف ناتج عن تركيب قطع غيار غير معتمدة أو استخدامها أو إجراء تعديلات غير معتمدة.

تحذير: لا تحمل Tesla المسؤولية عن الوفاة أو الإصابة الشخصية أو التلف الناجم عن استخدام أو تركيب ملحقات غير معتمدة أو إجراء تعديلات غير معتمدة.

إصلاحات الهيكل

في حال تعرض Model S للتصادم، يُرجى الاتصال بشركة Tesla أو ورشة إصلاح الهيكل المعتمدة Tesla من لضمان إصلاحها باستخدام قطع غيار Tesla الأصلية. حددت Tesla بعض ورش إصلاح الهيكل واعتمدها حيث تفي بالمتطلبات الصارمة التي تتضمن التدريب والمعدات والجودة وإرضاء العميل.

قد تنصح بعض ورش الإصلاح وشركات التأمين باستخدام معدات غير أصلية أو قطع غيار مستعملة لتوفير الأموال. ومع ذلك، فإن قطع الغيار هذه لا تفي بمعايير الجودة العالية الخاصة بشركة Tesla، كما أنها غير مناسبة وليست مقاومة للتآكل. علاوة على ذلك، لا يغطي الضمان أيًا من المعدات غير الأصلية وقطع الغيار المستعملة (وأي تلف أو أعطال ناجمة عنها).

استخدام جهاز مرسل مستجيب للتعرف على التردد اللاسلكي (RFID)

تتميز Model S بطلاء معدني على زجاج السيارة الأمامي يمكن أن يتداخل مع الإشارات المرسلة من الجهاز المرسل المستجيب الخاص بالتعرف على التردد اللاسلكي (RFID) التي تستخدمها العديد من أنظمة تحصيل رسوم الطرق. تتضمن معظم سيارات Model S، حسب تاريخ تصنيعها، مساحة من زجاج السيارة الأمامي خالية من الطلاء المعدني لتلائم أجهزة المرسل المستجيب. تعد هذه المساحة، المصممة في الجانب الأيمن من مرآة الرؤية الخلفية، الموقع الأفضل لتركيب الجهاز المرسل المستجيب. إن لم توجد في سيارتك هذه المساحة الخالية من الطلاء المعدني، فقم بتركيب جهاز المرسل المستجيب على الزجاج الخلفي.



تعرف على كيفية تنفيذ الإجراءات البسيطة بنفسك مثل استبدال شفرات المساحات وفلاتر المقصورة أو تركيب مجموعة طبقة حماية الطلاء. انتقل إلى <https://www.tesla.com/support/do-it-yourself-guides> للحصول على التعليمات والرسوم المتحركة ومقاطع الفيديو الخاصة بهذه الإجراءات.

ملاحظة: وفقاً لمنطقة السوق أو تهيئة السيارة، قد لا تتوفر بعض قطع الغيار والإجراءات لسيارتك. عند الانتقال إلى <https://www.tesla.com/support/do-it-yourself-guides>، حدد سيارتك و/أو المنطقة و/أو اللغة لرؤية قائمة محدثة بقطع الغيار والملحقات المتوفرة لمنطقتك.

تحذير: قم بتنفيذ كل إجراء في منطقة جافة وذات إضاءة جيدة. لضمان سلامتك، لا تنفذ أي إجراء إلا إذا كنت تشعر بالراحة للقيام به واحرص دائماً على اتباع التعليمات المتوفرة.

وضع الصيانة

Model S مزودة بوضع الصيانة المصمم للاستخدام من فنيي السيارات المؤهلين بهدف إجراء التشخيصات والإصلاحات والصيانة على سيارات Tesla. يتيح وضع الصيانة عرض مزيد من المعلومات بخصوص تنبيهات السيارة ولأداء الإجراءات البسيطة مثل صقل الفرامل.

لمزيد من المعلومات عن وضع الصيانة وكيفية الوصول إليه، راجع دليل الصيانة المناسب في <http://service.tesla.com>.

تحذير: قد يؤدي الاستخدام غير السليم لوضع الصيانة إلى حدوث عطل في تشغيل السيارة أو أضرار دائمة في السيارة أو إصابة شخصية خطيرة. في وضع الصيانة، تكون سرعة السيارة مقيدة وتتعرض بعض الميزات (بما فيها ميزات الأمان مثل وضع الحراسة إذا كانت السيارة مزودة بذلك). راجع دليل صيانة السيارة دائماً لمعرفة احتياطات الأمان وإجراءاتها واتبع أفضل الممارسات في المجال. لا يغطي الضمان الأضرار التي تحدث في السيارة بسبب استخدام وضع الصيانة بشكل غير سليم.



رقم تعريف السيارة

يمكنك إيجاد رقم تعريف السيارة في المواقع الآتية:

- المس **Controls > Software**.
- مطبوعاً على لوحة موجودة أعلى لوحة أجهزة القياس. يمكن رؤيته عند النظر عبر الزجاج الأمامي.
- بالنسبة إلى السيارات المصنعة اعتباراً من أغسطس 2015، يوجد رقم تعريف السيارة مطبوعاً على الشاسيه ويمكن رؤيته بإزالة لوحة العتبة على باب الراكب الأمامي وذلك بتحريكها إلى أعلى بلطف باستخدام أداة ذات نصل مسطح.

⚠ تحذير: لا يُنصح بإزالة لوحة العتبة لرؤية رقم تعريف السيارة لاحتمالية حدوث تلف. تثبت اللوحة في مكانها بمشابك رقيقة سهلة الكسر. لا يغطي الضمان التلف الناتج عن إزالة لوحة عتبة.

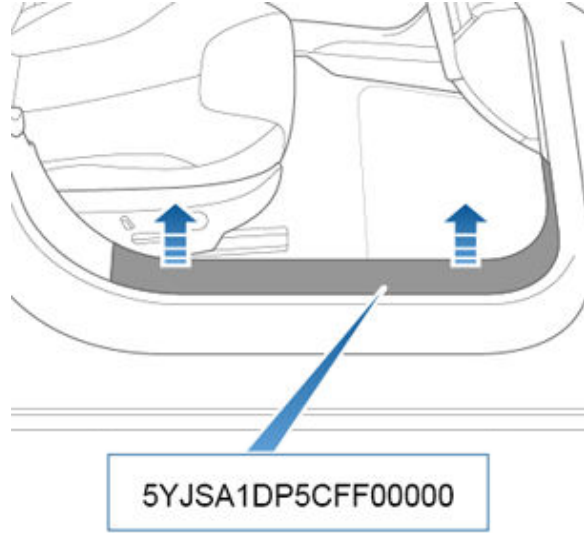

- يمكن العثور على ملصق رقم تعريف السيارة في صندوق السيارة الأمامي، أسفل الجزء الواقي الموجود تحت الغطاء، وذلك في السيارات التي تم تصنيعها قبل أغسطس 2015.



ملصق تسمية السيارة

لا تغير هذا الملصق مطلقاً، حتى وإن استخدمت إطارات مختلفة فيما بعد.

ملاحظة: إذا تم تحميل Model S إلى سعتها القصوى، فتتحقق مرتين من جميع الإطارات لتتأكد من نفخها إلى مستوى الضغط الموصى به.

لوحة التعريف

بالإضافة إلى رقم تعريف السيارة، توفر لوحة التعريف ما يلي:

- TPMLM - أقصى كتلة محملة مسموح بها من الناحية الفنية. الحد الأقصى لكتلة Model S الإجمالية المسموح بها. يتم حسابها بجمع وزن Model S والركاب جميعهم والسوائل والحمولة.
- TPMAM - أقصى كتلة مسموح بها من الناحية الفنية على المحور، بالنسبة إلى المحاور الأمامية والخلفية. TPMAM هو أقصى وزن موزع يمكن لأي محور تحمله.

تحذير: لتجنب التلف، لا تضع حملاً على Model S أثقل من الكتلة المحملة المسموح بها فنياً أو يتجاوز أوزان الكتلة المحملة المسموح بها فنياً الفردية.

سحب مقطورة

تحذير: لا تستخدم Model S في أغراض القطار. Model S لا تدعم وصلة سحب المقطورة. قد يتسبب تركيب وصلة جر في حدوث ضرر وزيادة الخطر لوقوع تصادم.

تحذير: قد يتسبب استخدام Model S للقطر في إبطال الضمان.

حملات السقف

يمكن أن تحمل Model S المزودة بسقف زجاجي، أو سقف بانورامي، ما يصل إلى 165 رطلاً (75 كجم) باستخدام حامل سقف معتمد من Tesla (راجع [قطع الغيار والملحقات](#)). لا تتوافق Model S المزودة بسقف بلون الهيكل السادة مع حملات السقف.

تحذير: تجنب استخدام حملات السقف أو وضع أي حمل على سقف Model S المزودة بسقف صلب ملون. قد يتسبب ذلك في ضرر بالغ.

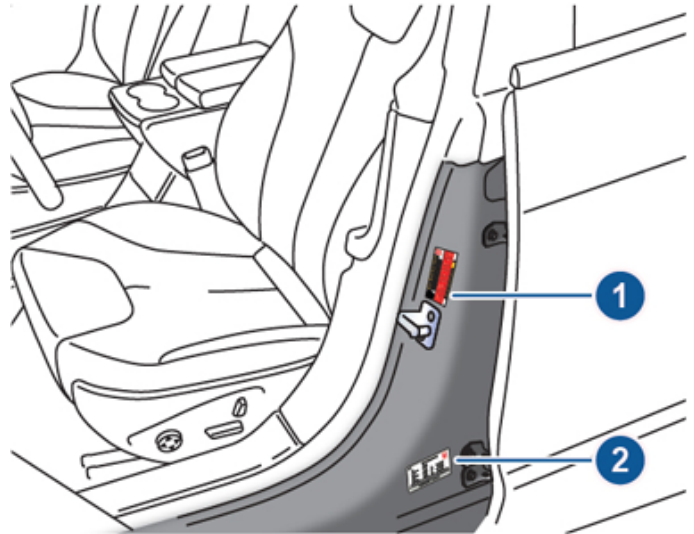

1. ملصق معلومات الإطار

2. اللوحة القانونية

تحذير: تؤثر زيادة تحميل Model S بطريقة عكسية في الكبح والتحكم في السيارة، مما قد يعرض سلامتك للخطر أو يتسبب في حدوث تلف.

تحذير: لا تخزن كميات كبيرة من السائل في Model S مطلقاً. فقد يؤدي انسكاب كمية كبيرة إلى حدوث أعطال بالمكونات الكهربائية.

ملصق معلومات الإطار

يوضح ملصق معلومات الإطار ما يلي:

- الحد الأقصى لعدد مواضع جلوس الركاب.
- مقاس الإطارات الأصلية.
- ضغط النفخ البارد للإطارات الأمامية والخلفية الأصلية. يوصى بهذا الضغط للحصول على أفضل خصائص للقيادة والتحكم.

تنسيق الملصق:

الأبعاد الخارجية

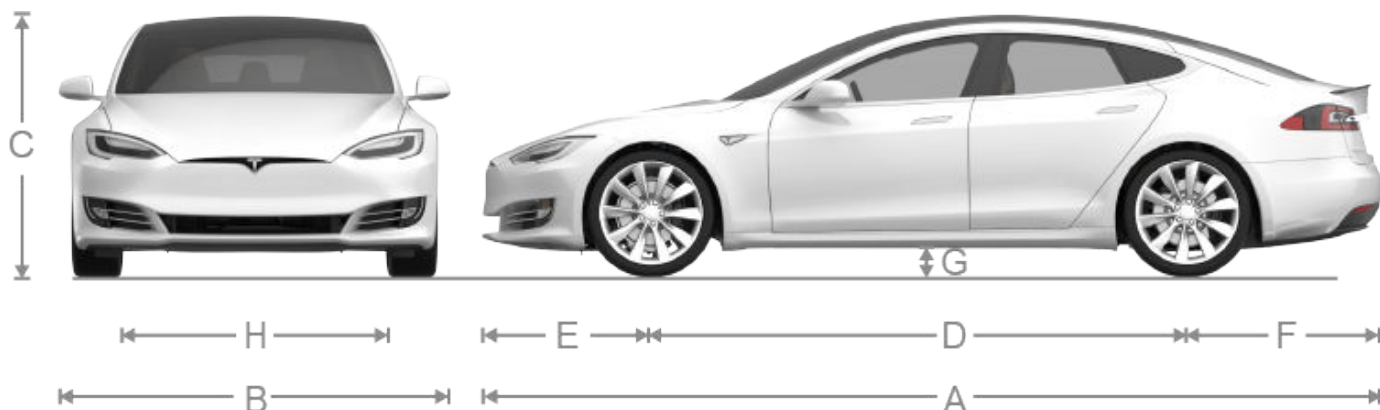

الارتفاع	البوصة	الوصف	الرمز
4,970 مم	196 بوصة	الطول الإجمالي	A
2189 مم 1964 مم	86.2 بوصة 77.3 بوصة	العرض الكلي (بما في ذلك المرايا) العرض الكلي (باستثناء المرايا)	B
1445 مم*	56.9 بوصة*	الارتفاع الكلي	C
2,960 مم	116.5 بوصة	قاعدة العجلات	D
929 مم	36.9 بوصة	الأجزاء المتدلّية - الأمامية	E
1,081 مم	42.55 بوصة	الأجزاء المتدلّية - الخلفية	F
139.7 مم*	5.5 بوصات*	الارتفاع عن الأرض - تعليق الملف (السيارات ذات الدفع بالعجلات الخلفية)	G
134.6 مم*	5.3 بوصات*	الارتفاع عن الأرض - تعليق الملف (السيارات ذات الدفع بكل العجلات)	G
160 - 116.8 مم	6.3 - 4.6 بوصات	الارتفاع عن الأرض - التعليق الهوائي	G
1,662 مم 1,700 مم	65.4 بوصة 66.9 بوصة	المسافة بين العجلات - الأمامية المسافة بين العجلات - الخلفية	H

* القيم بالتقريب. يمكن أن تختلف الأبعاد اعتماداً على خيارات السيارة وعوامل أخرى كثيرة.
**يستند مسار السيارة إلى قياسات عند مركز العجلة.

⚠ تحذير: وفقاً للتهيئة (مثل ارتفاع التعليق أو تحديد العجلة)، يمكن فتح الباب الخلفي في السيارة بارتفاع يصل تقريباً إلى 2.3 متر. راجع ضبط ارتفاع فتح الباب الخلفي لضبط ارتفاع الباب الخلفي ومنعه من التلامس مع الأسقف أو الأجسام الأخرى المنخفضة.

الأبعاد الداخلية

الارتفاع	البوصة	الوصف
986 مم 897 مم	38.8 بوصة 35.3 بوصة	أمامية خلفية

1085 مم 899 مم	42.7 بوصة 35.4 بوصة	أمامية خلفية	مجال الساقين
1466 مم 1397 مم	57.7 بوصة 55 بوصة	أمامية خلفية	العرض بمستوى الكتفين
1397 مم 1389 مم	55 بوصة 54.7 بوصة	أمامية خلفية	عرض الكرسي

حجم الحمولة

804.2 لتر ¹	28.4 قدماً مكعبة	إجمالي حجم الحمولة (المقاعد الخلفية غير مطوية)
744.7 لتر ¹	26.3 قدماً مكعبة	حجم الحمولة الخلفية
1645.2 لتر ¹	58.1 قدماً مكعبة	حجم الحمولة الخلفية (مع طي المقاعد)
59.5 لتر ¹	2.1 قدماً مكعبة	حجم الحمولة الأمامية

نوع المحرك

المواصفات	المحرك
محرك مغناطيسي دائم متزامن يعمل بالتيار المتردد ويبرد بالسائل ومزود بمحول التردد المتغير	المحرك الأمامي
محرك حثي يعمل بالتيار المتردد ويبرد بالسائل ومزود بمحول التردد المتغير	المحرك الخلفي
320 فولت	الفولتية الاسمية

الحد الأقصى لقوة المحرك

الطاقة القصوى المقدرة*	الموقع	مزخرف
205 كيلوواط 210 كيلوواط	أمامية خلفية	المدى القياسي
205 كيلوواط 210 كيلوواط	أمامي خلفي	المدى الطويل
205 كيلوواط 375 كيلوواط	أمامي خلفي	الأداء

*تم اختباره وفقاً للمعيار ECE R85.

الحد الأقصى لعزم المحرك

نيوتن متر	الموقع	مزخرف
420 335	أمامية خلفية	المدى القياسي
420 335	أمامي خلفي	المدى الطويل
420 720	أمامي خلفي	الأداء

ناقل الحركة

المواصفات	ناقل الحركة
تروس ثابت بسرعة واحدة	النوع
المحرك الصغير: 1:9,3 المحرك الكبير: 9,7:1	نسبة إجمالي الدفع النهائي
يعكس اتجاه المحرك، في حدود 24 كم/ساعة	تروس الرجوع إلى الخلف

القيادة

المواصفات	القيادة
الجريدة والتروس بنسبة متغيرة مع نظام توجيه إلكتروني معزز، حساس للسرعة	النوع
2.33	عدد الدورات من أقصى اليمين إلى أقصى اليسار
40,3 قدما/ 12,3 مترا	دائرة الدوران (الدوران الكامل)

المكابح

المواصفات	المكابح
نظام منع انغلاق المكابح للعجلات الأربع مع نظام التوزيع الإلكتروني لقوة الكبح ونظام التحكم المتقدم المتكامل في الثبات ونظام كبح متجدد مشغل بدواسة التسارع الإلكترونية	النوع
الأمامي: 13,98 بوصة/ 355 مم الخلفي: 14,37 بوصة/ 365 مم	أقطار الأجزاء الدوارة (مزودة بالتهوية)
الجديدة: 1,26 بوصة/ 32 مم حد الخدمة: 1,18 بوصة/ 30 مم	سمك الأجزاء الدوارة الأمامية
الجديدة: 1,10 بوصة/ 28 مم حد الخدمة: 1,02 بوصة/ 26 مم	سمك الأجزاء الدوارة الخلفية
0,346 بوصة/ 8,8 مم	سمك تيل المكابح الأمامية (باستثناء اللوح الخلفي)
0,354 بوصة/ 9 مم	سمك تيل المكابح الخلفية (باستثناء اللوح الخلفي)
الآليات الفكية لمكابح التوقف المشغلة بالكهرباء	مكبح التوقف
الأمامي: 0,31 بوصة/ 8 مم الخلفي: 0,28 بوصة/ 7 مم	زوج الاحتكاك لقرص المكابح

التعليق

المواصفات	التعليق
	مستقل، مزود بأذرع تعليق مزدوجة، نابض هوائي أو نابض لولبي/مخمد تلسكوبي، قضيب تأرجح.

المواصفات	التعليق
	الخلف
	مستقل، متعدد الوصلات، بناض هوائي أو نابض لولبي/مخمد تلسكوبي، قضيب تأرجح (السيارات المجهزة بالتعليق الهوائي فقط)

البطارية - الجهد المنخفض

المواصفات	البطارية - الجهد المنخفض
	الجهد المقدر
	33 أمبير في الساعة أو أكثر
	الجهد المنخفض طرف سالب (-) أرضي

البطارية - جهد عالٍ

المواصفات	البطارية - جهد عالٍ
	النوع
	أيون الليثيوم مبردة بالسائل (Li-ion)
	الفولتية الاسمية
	تيار مستمر بجهد 350 فولت
	نطاق درجة الحرارة
	تجنب تعريض Model S لدرجات الحرارة المحيطة التي تزيد عن 60 درجة مئوية أو تقل عن -30 درجة مئوية لمدة تزيد عن 24 ساعة في المرة الواحدة.



مواصفات العجلات (المصنع)

الإزاحة	الحجم	الموقع	نوع العجلة
1,575 بوصة (40 مم)	8.0J x 19	الأمام	19 بوصة
1,575 بوصة (40 مم)	8.0J x 19	الخلف	19 بوصة
1,378 بوصة (35 مم)	8.5J x 19	الأمام	19 بوصة
1,378 بوصة (35 مم)	8.5J x 19	الخلف	19 بوصة
1,575 بوصة (40 مم)	8.5J x 21	الأمام	21 بوصة
1,575 بوصة (40 مم)	8.5J x 21	الخلف	21 بوصة
1,575 بوصة (40 مم)	9.0J x 21	الخلف	21 بوصة لسيارات الأداء الإضافي
129 رطلا لكل قدم (175 نيوتن متراً)			عزم صامولة العروة
21 مم			حجم مقبس صامولة العروة

ملاحظة: للاطلاع على تعليمات بشأن كيفية رفع Model S، راجع الرافعة ورفع السيارة.

مواصفات الإطار (المصنع)

الحجم	الموقع	نوع الإطار
P245/45R19	أمامية/خلفية	عجلات مقاس 19 بوصة
P245/35R21 *P265/35R21	أمامية خلفية	عجلات مقاس 21 بوصة
*في سيارات الأداء ذات الدفع بكل العجلات، قد يختلف عرض الإطارات الخلفية حسب تاريخ التصنيع. قد تكون بعض السيارات مزودة بإطارات P245/35R21 في العجلات الأمامية والخلفية. راجع المعلومات الموجودة على ملصق معلومات الإطارات الموجود على عمود الباب الأوسط والذي يمكن رؤيته عند فتح باب السائق.		
يختلف ضغط الإطار وفقاً لنوع الإطارات التي تم تركيبها. راجع قيم ضغط الإطارات المطبوعة على ملصق معلومات الإطار (راجع الحفاظ على ضغط الإطارات).		
يمكن شراء إطارات الشتاء من مركز خدمة Tesla أو قد تكون متاحة للشراء على موقع Tesla على الويب.		



معرفة علامات الإطارات

تتطلب القوانين من الشركات المصنعة للإطارات وضع معلومات موحدة على جانب جميع الإطارات. تحدد هذه المعلومات وتصف الخصائص الأساسية للإطار.

ملاحظة: يتم توفير الرسومات التوضيحية لتحسين المفهوم النظري فقط. قد يختلف التصميم استناداً إلى تكوين السيارة المشتراة ومنطقة السوق.



1. فئة الإطار: P تشير إلى أن الإطار مخصص لسيارات الركاب.
2. عرض الإطار: هذا الرقم المكون من ثلاثة أرقام هو عرض الإطار (بالمليمترا) من حافة الجانب إلى حافة الجانب الأخرى.
3. نسبة الارتفاع: هذا الرقم المكون من رقمين هو ارتفاع جانب الإطار بوصفه نسبة مئوية من عرض المداس. لذا، إذا كان عرض المداس 205 مم، ونسبة الارتفاع 50، فإن ارتفاع جانب الإطار هو 102 مم.
4. بنية الإطار: R تشير إلى أن الإطار ذو بنية شعاعية الطيات.
5. قطر العجلة: هذا الرقم المكون من رقمين هو قطر حافة العجلة بالبوصة.

6. **مؤشر الحمولة:** هذا الرقم المكون من رقمين أو ثلاثة أرقام هو الوزن الذي يمكن لكل إطار تحمله. قد لا يكون هذا الرقم ظاهراً بشكل دائم.
7. **تصنيف السرعة:** عند ذكره، يشير إلى السرعة القصوى (بالميل/ساعة) التي يمكن استخدام الإطار للسير بها لفترات طويلة.
 $Q=99$ ميلًا/ساعة (160 كم/ساعة)، $R=106$ أميال/ساعة (170 كم/ساعة)، $S=112$ ميلًا/ساعة (180 كم/ساعة)، $T=118$ ميلًا/ساعة (190 كم/ساعة)، $U=124$ ميلًا/ساعة (200 كم/ساعة)، $H=130$ ميلًا/ساعة (210 كم/ساعة)، $V=149$ ميلًا/ساعة (240 كم/ساعة)، $W=168$ ميلًا/ساعة (270 كم/ساعة)، $Y=186$ ميلًا/ساعة (300 كم/ساعة)، (Y) =السرعة القصوى للسيارة (تتجاوز تصنيف "Y").
8. **تركيب الإطار والمواد:** يشير عدد الطبقات في كل من منطقة المداس ومنطقة جانب الإطار إلى عدد طبقات المواد المغلفة بالمطاط التي تشكل بنية الإطار. يتم أيضاً توفير معلومات عن نوع المواد المستخدمة.
9. **الحمولة القصوى للإطار:** الحمولة القصوى التي يمكن أن يتحملها الإطار.
10. **الحد الأقصى المسموح به لضغط النفخ:** لا ينبغي استخدام هذا الضغط للقيادة العادية.
11. **رقم تعريف الإطار (TIN) الصادر عن وزارة النقل الأمريكية:** يبدأ بالحروف DOT ويشير إلى أن الإطار يلبي جميع المعايير الفيدرالية. الرقمان/الحرفان التاليان يمثلان رمز المصنع حيث تم تصنيعه، والأرقام الأربعة الأخيرة تمثل أسبوع التصنيع وسنته. على سبيل المثال، يستخدم الرقم 1712 للإشارة إلى الأسبوع 17 من عام 2012. الأرقام الأخرى تمثل رموزاً تسويقية تستخدم وفقاً لتقدير الشركة المصنعة. يمكن استخدام هذه المعلومات للاتصال بالمستهلكين إذا كان هناك عيب في الإطار يتطلب الاستدعاء.
12. **درجة تآكل المداس:** يشير هذا الرقم إلى معدل تآكل الإطار. فكلما كان رقم تآكل المداس أعلى، استغرق المداس وقتاً أطول للتآكل. على سبيل المثال، إطار مصنّف بدرجة 400 يدوم ضعف مدة إطار مصنّف بدرجة 200.
13. **درجة الجر:** تشير إلى قدرة الإطار على التوقف على الطرق الرطبة. من المفترض أن يسمح لك الإطار ذو الدرجة الأعلى بإيقاف سيارتك في مسافة أقصر من الإطار ذي الدرجة الأدنى. يتم تصنيف الجر من الأعلى إلى الأدنى كالتالي: AA، A، B، و C.
14. **تصنيف درجة الحرارة:** مقاومة الإطار للحرارة مصنفة كـ A، أو B، أو C، حيث تشير A إلى أعلى مقاومة. يتم توفير هذا التصنيف للإطار المنفوخ بشكل صحيح، والمستخدم ضمن حدود سرعته وحمولته.



تعليمات لعاملي النقل

إذا كان يجب نقل Model S من دون استخدام شاحنة مسطحة، فيجب استخدام رافعات العجلات ودليات السحب لضمان أن العجلات الأربع مرفوعة عن الأرض. لا يجوز استخدام هذه الوسيلة إلا لمسافة 55 كم كحد أقصى، ويجب ألا تتجاوز حد السرعة الذي وضعته الشركة المصنعة لدليات السحب. عند استخدام هذه الوسيلة، تنصح Tesla بأن تكون السيارة متجهة إلى الأمام بحيث تكون العجلات الأمامية مرفوعة والعجلات الخلفية على دليات السحب.

ملاحظة: لا يُصح بنقل Model S عندما تكون العجلات الأمامية على دليات السحب، ولكن قد يتم ذلك عند استخدام قفل خارجي لعجلة القيادة وتوخي الحذر لمنع دوران العجلات الأمامية. لا تنقل سيارتك في حالة وجود أي احتمال لدوران العجلات الأمامية.



تحذير: قم بتمكين وضع السحب (راجع تنشيط وضع السحب) قبل رفع Model S على شاحنة مسطحة (راجع السحب فوق شاحنة مسطحة - باستخدام عين السحب). إذا كان وضع السحب غير متوفر أو كان من الصعب الوصول إلى شاشة اللمس، فيجب استخدام دليات السحب ذاتية التحميل أو زلاجات الإطارات لتحميل الشاحنة بوضع النقل المعتمد. لا تتحمل Tesla مسؤولية أي تلف ينتج عن نقل Model S أو حدث أثناء نقلها، بما في ذلك الأضرار الشخصية للممتلكات أو الأضرار الناجمة عن استخدام دليات السحب ذاتية التحميل أو زلاجات الإطارات.

تحذير: Model S مجهزة بمكونات عالية الفولطية قد تتعرض للخطر نتيجة للاصطدام (راجع المكونات عالية الجهد). قبل نقل Model S، من المهم تولي تنشيط هذه المكونات. اتبع دائماً احتياطات السلامة للجهد العالي (ارتداء معدات الوقاية الشخصية وما إلى ذلك) حتى ينتهي خبراء الاستجابة لحالات الطوارئ من تقييم السيارة والتأكد بدقة على أن كل أنظمة الجهد العالي لم تعد مشحونة. قد يؤدي عدم إجراء ذلك إلى حدوث إصابة خطيرة.

تعطيل نظام التعليق الهوائي المزود بضبط المستوى ذاتياً

إذا كانت Model S مزودة بميزة التعليق الهوائي، فإنها تضبط مستوى ارتفاعها ذاتياً على نحو أوتوماتيكي، حتى في حالة إيقاف تشغيلها. لمنع حدوث تلف، يجب تنشيط Jack Mode لتعطيل الضبط الذاتي للمستوى:

1. المس Controls > Suspension على شاشة اللمس.
2. اضغط على دواسة المكابح، ثم المس Very High لزيادة الارتفاع.
3. المس Controls > Service > Jack Mode.

ملاحظة: يبلغ Jack Mode عند القيادة بسرعة أكبر من 7 كم/ساعة.

لا تنقل السيارة مع وجود أي عجلات على الأرض

يُتج محرك الأمامي في Model S طاقة عند دوران العجلات. انقل Model S مع رفع الإطارات الأربعة عن الأرض دائماً. تأكد من عدم دوران الإطارات في أي وقت أثناء النقل.

تحذير: لا تنقل السيارة مطلقاً عندما تكون الإطارات في وضع يمكنها فيه الدوران. فقد يؤدي ذلك إلى وقوع أضرار جسيمة وزيادة درجة الحرارة. وفي حالات نادرة، قد يؤدي الإفراط في زيادة درجة الحرارة إلى إشعال المكونات المحيطة.



لا تنقل Model S باستخدام أي وسيلة أخرى لم تحددها Tesla. التزم بالتعليمات الواردة في الأقسام الآتية وانتهبه لكل التحذيرات والتنبيهات. لا يغطي الضمان الأضرار الناجمة عن نقل السيارة بشكل غير سليم.

ملاحظة: لا تخضع Tesla لخدمات التعويض غير المرسله من خلال المساعدة على الطريق من Tesla ولا تتحمل المسؤولية عنها.

الوسائل المعتمدة للنقل

ملاحظة: لا يُسمح بدوران الإطارات ببطء (بسرعة أقل من 5 كم/ساعة) ولمسافة أقل من 10 أمتار إلا عند تمكين وضع السحب (راجع تنشيط وضع السحب) أثناء رفع السيارة على شاحنة مسطحة أو سحبها من مساحة الركن لتغيير وضعها. يمكن أن يؤدي تجاوز هذه الحدود إلى وقوع أضرار جسيمة وزيادة درجة الحرارة، ولا يغطي الضمان ذلك.

الوسيلة الموصى بها لنقل Model S هي الشاحنة المسطحة أو سيارة نقل مشابهة. يمكن أن تكون السيارة في أي اتجاه عند استخدام شاحنة مسطحة.





السحب فوق شاحنة مسطحة - باستخدام عين السحب

تحذير: يمكن أن يؤدي عدم تفعيل وضع Jack في السيارة المزودة بميزة التعليق الهوائي إلى أن تصحح السيارة سائبة أثناء النقل، ما قد يؤدي إلى أضرار جسيمة.

تنشيط وضع السحب

وضع السحب يحافظ على إلغاء تعشيق فرامل الانتظار أثناء رفع Model S على شاحنة مسطحة. عند التنشيط، تعرض وضع السحب نافذة تأكيد منبثقة تشير إلى متطلبات دخول السيارة في وضع وضع السحب. بمجرد تمكين وضع السحب، تظل Model S حركة الحركة. يلزم توفر ما يلي لتمكين وضع السحب:

- تأكد من أن السيارة غير متصلة بالشاحن. وضع السحب غير متوفر إذا كانت Model S لا تزال متصلة بالكهرباء.
- Model S يجب أن تكتشف مفتاحاً وضع السحب لا يتوفر إلا عند اكتشاف مفتاح.
- أكد على أنه تم تعشيق فرامل الانتظار.
- اضغط مطولاً على دواسرة الفرامل.
- Model S يحتاج إلى طاقة الجهد المنخفض. إذا كانت السيارة غير مزودة بطاقة الجهد المنخفض، فحاول بدء تشغيل نظام الجهد المنخفض باستخدام بطارية مساعدة حتى يمكنك استخدام شاشة اللمس لتنشيط وضع السحب (راجع إذا لم تكن السيارة مزودة بالطاقة).



لتنشيط وضع السحب:

ملاحظة: احفظ غطاء عين السحب في مكان آمن بحيث يمكنك إعادته إلى مكانه عند انتهاء السحب.

3. أدخل عين السحب بالكامل في الفتحة، ثم قم بإدارتها في عكس اتجاه عقارب الساعة حتى تثبتت بإحكام.



1. تأكد من أن السيارة في وضع الركن.

2. ثبتت الإطارات باستخدام حواجز أو تأكد من تثبيت Model S.

3. اضغط مطولاً على دواسرة المكابح، ثم المس > Controls > Service > Towing على شاشة اللمس. تعرض شاشة اللمس رسالة لتذكيرك بنقل Model S بشكل سليم.

4. المس الدخول إلى وضع السحب. يتحول الزر إلى اللون الأزرق لإظهار أن Model S في وضع السحب الآن. Model S أصبحت السيارة الآن حرة الحركة ويمكن تحريكها ببطء (بسرعة لا تتجاوز سرعة المشي) لمسافات قصيرة أو رفعها (على شاحنة مسطحة، على سبيل المثال).

لإلغاء وضع السحب، المس الخروج من وضع السحب أو قم بتبديل Model S إلى وضع الركن. إذا لم يتم اكتشاف مفتاح الهاتف، فسيؤدي إلغاء وضع السحب إلى إيقاف تشغيل Model S. قد تحتاج إلى بطاقة المفاتيح لإعادة تشغيل سيارتك.

ملاحظة: في حال فقدان Model S طاقة الجهد المنخفض بعد تمكين وضع السحب، يتم إلغاء وضع السحب.

تحذير: إذا كان النظام الكهربائي لا يعمل ولا يمكنك استخدام شاشة اللمس لتنشيط وضع السحب، فاستخدم دلايات السحب ذاتية التحميل أو زلاجات الإطارات. قبل إجراء ذلك، تحقق دائماً من مواصفات الشركة المصنعة وسعة التحميل الموصى بها.

4. قم بتوصيل كابل الرافعة بعين السحب.

تحذير: قبل السحب، تأكد من إحكام تثبيت عين السحب.

5. قم بتنشيط وضع السحب عن طريق لمس عناصر التحكم < الخدمة > السحب.



تعليمات لعاملي النقل

تحذير: قد يؤدي ربط أشرطة التثبيت بالشاسيه أو نظام التعليق أو الأجزاء الأخرى من جسم السيارة إلى حدوث تلف.



إذا لم تكن السيارة مزودة بالطاقة

إذا لم تكن Model S مزودة بطاقة الجهد المنخفض، فقم بتنفيذ الخطوات التالية لفتح الغطاء أو توصيل بطارية الجهد المنخفض ببطارية مساعدة.

1. افتح الغطاء. راجع فتح الغطاء عند عدم وجود طاقة للاطلاع على مزيد من المعلومات حول فتح الغطاء إذا لم تتوفر طاقة في السيارة.
2. بدء تشغيل بطارية الجهد المنخفض باستخدام بطارية مساعدة (راجع بدء التشغيل باستخدام بطارية مساعدة).

ملاحظة: مقدمو خدمات السحب: راجع نفاذ النطاق للاطلاع على مزيد من المعلومات حول نقل السيارة إلى محطة شحن وتحضيرها للشحن.

6. اسحب Model S ببطء على الشاحنة المسطحة.

السحب فوق شاحنة مسطحة - من دون استخدام عين السحب

تحذير: لتجنب التعرض للتلف، لا تسحب السيارة لوضعها فوق شاحنة مسطحة إلا باستخدام عين السحب المركبة على نحو صحيح. يمكن أن يؤدي استخدام الشاسيه أو الإطار أو مكونات التعليق لسحب السيارة إلى حدوث تلف.

تحذير: إذا كان يتم سحب السيارة فوق شاحنة مسطحة بدون عين سحب، فيجب فحص جميع مثبتات التعليق للتحقق من العزم الملائم ويجب فحص جميع المكونات بالنظر للتحقق من وجود تلف قبل قيادة السيارة مرة أخرى. إذا كان أحد المثبتات مفكوكاً، أو إذا تم اكتشاف أي تلف، فيجب استبدال المكون (المكونات) المتأثرة.

يوصى بشدة بتوصيل الرافعة بعين السحب في سيارتك، كما هو موضح سابقاً. ومع ذلك، إذا تعرضت لموقف لا تتوفر فيه عين السحب (بحيث فقدت أو تغير موضعها، أو غير ذلك)، فإن التعليمات التالية تصف كيفية ربط أشرطة السحب.

1. اربط أشرطة السحب بكل ذراع من أذرع التعليق المنخفضة أسفل مقدمة السيارة.



2. لحماية الهيكل السفلي من الضرر، ضع حاجزاً واقياً (مثل قطعة من الخشب) بين شريط السحب والهيكل السفلي.
3. قم بتنشيط وضع السحب عن طريق لمس عناصر التحكم < الخدمة > السحب.
4. اسحب Model S ببطء على الشاحنة المسطحة.

تثبيت الإطارات

يجب تثبيت إطارات السيارة فوق الشاحنة باستخدام طريقة تثبيت ذات ثماني نقاط.

- تأكد من عدم ملامسة أي أجزاء معدنية في أشرطة التثبيت للأسطح المطلية أو سطح العجلات.
- لا تضع أشرطة التثبيت فوق لوحات الجسم أو عبر العجلات.



تتوفر لديك Roadside Assistance من Tesla على مدار 24 ساعة يومياً، 365 يوماً في السنة، لمدة فترة الضمان. تتوفر لديك Roadside Assistance من Tesla أيضاً للتحدث مع متخصصي الخدمة على جانب الطريق للرد على أي أسئلة وشرح الإجراءات المناسبة لنقل سيارتك.

عند الاتصال بخدمة المساعدة على جانب الطريق من Tesla، يرجى تقديم:

- رقم تعريف السيارة (VIN). يتم عرض رقم تعريف السيارة (VIN) عند لمس Controls > Software. يمكن كذلك رؤية رقم تعريف السيارة عن طريق النظر من خلال جانب الزجاج الأمامي الخاص بالسائق.
- موقعك بالتحديد.
- طبيعة المشكلة.

إذا كانت متوفرة في منطقتك، فيمكنك أيضاً إرسال طلبك بسرعة من خلال تحديد الخيار Roadside Assistance في تطبيق الهاتف المحمول من Tesla.

ملاحظة: للحصول على وصف تفصيلي لسياسة المساعدة على الطريق من Tesla، انتقل إلى صفحة الدعم على موقع Tesla الإلكتروني الخاص بمنطقتك.

رقم (أرقام) الهاتف الإقليمي

الأردن: +962 06 5803144

ملاحظة: يتوفر رقم الهاتف أيضاً من خلال لمس Controls > Service.

⚠ تحذير: تقع على عاتقك مسؤولية مراقبة حالة البطارية عالية الجهد والمدى المتبقي للسيارة. لا تفترض توافر أي مدى عندما يبلغ المدى المعروض على مجموعة أجهزة القياس 0 كم (أو 0%). حيث إن تلف البطارية الجهد المنخفض نتيجة نفاد المدى لا تتم تغطيته بموجب الضمان.

ملاحظة: في حال استبعاد احتمالية نفاد نطاق السيارة أثناء القيادة، توقف على جانب الطريق عندما يكون ذلك آمناً واتصل بالمساعدة على الطريق من Tesla أو مقدم خدمات السحب المفضل لديك.

إذا نفد نطاق Model S وأصبحت بطارية الجهد المنخفض غير مدعومة، وعندما تكون الجهد المنخفض غير مدعومة، لا يمكن شحن السيارة. ومن ثم، يجب دعم بطارية الجهد المنخفض بمصدر طاقة خارجي للسماح بشحن البطارية عالية الجهد (HV). بمجرد بدء شحن السيارة، لا يلزم وجود مصدر الطاقة الخارجي.

في حال نفاد نطاق السيارة بعيداً عن الشاحن، يجب أن ينقل مقدم خدمات السحب Model S إلى أقرب محطة شحن وتفريغ السيارة ضمن مسافة قريبة من كابل الشحن. بمجرد وضع السيارة بجانب الشاحن، اتبع التعليمات التالية:

ملاحظة: في حال نقل السيارة إلى شاحن ما، تأكد من عدم مغادرة مقدم خدمات السحب حتى يتم تأكيد أن البطارية عالية الجهد تشحن بنجاح.

1. بدء تشغيل النظام منخفض الجهد باستخدام بطارية مساعدة (راجع بدء التشغيل باستخدام بطارية مساعدة). يجب بدء تشغيل البطارية منخفضة الجهد باستخدام بطارية مساعدة لدعم البطارية عالية الجهد.
2. انتظر بضع دقائق. بمجرد تشغيل شاشة اللمس، قم بتوصيل كابل الشاحن في Model S لبدء شحن البطارية عالية الجهد.
3. عندما تبدأ Model S بالشحن، افصل مصدر الطاقة الخارجي من الجهد المنخفض قوائم توصيل .

قبل الانتقال إلى شاحن غير تابع لشركة Tesla، تأكد من أن السيارة مزودة بمحول يستوعب نوع محطة الشحن التي ستقوم باستخدامها. حتى في حال التوصيل بشاحن غير تابع لشركة Tesla، ستحتاج إلى بدء تشغيل نظام الجهد المنخفض باستخدام بطارية مساعدة قبل بدء الشحن.

⚠ تحذير: تأكد دائماً من وجود نطاق كافٍ لـ Model S من أجل القيادة أو لتخزينها فترة طويلة. لا تعتمد على تقديرات المدى المعروضة على شاشة اللمس أو تطبيق الهاتف الجوال؛ حيث يمكن أن ينخفض المدى على نحو أسرع من المتوقع بسبب درجة الحرارة المحيطة وعادات القيادة والرياح وإعدادات السيارة (مثل وضع الحراسة) وما إلى ذلك.

ملاحظة: لا يغطي الضمان سحب السيارة نتيجة نفاد النطاق.



فتح الغطاء عند عدم وجود طاقة

هذا الإجراء مصمم لسيارات Model S التي تم تصنيعها بعد إبريل 2016 تقريباً. بالنسبة إلى السيارات التي تم تصنيعها قبل إبريل 2016 تقريباً، راجع "فتح الغطاء عند عدم وجود طاقة" في دليل ما يمكنك إجراؤه بنفسك)

إذا لم تكن في Model S أي طاقة كهربائية أو إذا لم يكن بإمكانك فتح صندوق السيارة الأمامي باستخدام شاشة اللمس أو المفتاح، فيجب أن تقوم بفتح صندوق السيارة الأمامي يدوياً.

حدد موقع كابل التحرير الموجود في بطانات قوس العجلة الأمامية على كلتا العجلتين الأماميتين بالسيارة (بإجمالي كابلين تحرير). اتبع هذه التعليمات لفتح صندوق السيارة الأمامي يدوياً:

1. حرر الغطاء الموجود في مبيت العجلة الأمامية اليمنى.
2. اسحب الشريط لتحرير المزلاج الرئيسي.
3. حرر الغطاء الموجود في مبيت العجلة الأمامية اليسرى.
4. اسحب الشريط لتحرير المزلاج الثانوي.
5. ارفع الغطاء. قد تحتاج إلى الضغط على الغطاء لأسفل قليلاً لتحرير الضغط على المزلاج الثانوي.

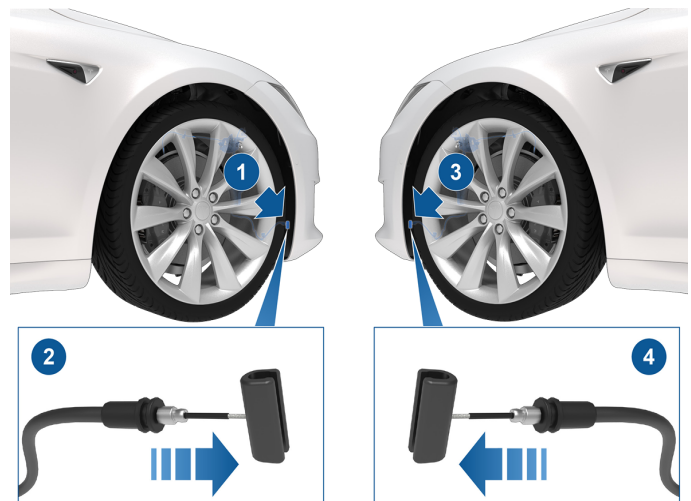

ملاحظة: من المهم سحب الأشرطة بالتسلسل الصحيح، وإلا فلن يتم تحرير المزلاج المناسب ولن يتم فتح صندوق السيارة الأمامي.

عند فتح صندوق السيارة الأمامي بهذه الطريقة، تظل المزاليح في وضع الفتح ولن يمكنك إغلاقها مرة أخرى من دون استخدام الطاقة الكهربائية. لإغلاق صندوق السيارة الأمامي الذي تم فتحه من خلال سحب الأشرطة اليدوية:

1. اشحن بطارية الجهد المنخفض (للاطلاع على التعليمات، اتصل بـ Tesla).
2. اضغط على زر صندوق السيارة الأمامي على شاشة اللمس لإعادة ضبط المزلاجين الرئيسي والثانوي.



بدء التشغيل باستخدام بطارية مساعدة

تفترض الإرشادات التالية أنك تستخدم مصدر طاقة الجهد المنخفض خارجياً (مثل بادئ التشغيل المساعد المحمول). في حال بدء تشغيل Model S باستخدام سيارة أخرى، راجع إرشادات الجهة المصنعة للسيارة.

تحذير: Model S يتعذر استخدامه لبدء تشغيل سيارة أخرى. قد يؤدي ذلك إلى وقوع أضرار.

تحذير: تجنب الدوائر القصيرة عند توصيل Model S ببطارية مساعدة. قد يتسبب توصيل الكابلات بقائم التوصيل غير الصحيح وتلامس الأسلاك معاً وغير ذلك في تلف Model S.

اتبع هذه الخطوات:

تأكد من وجود مصدر طاقة خارجي لديك. بعد فتح الغطاء:

1. قم بإزالة لوحة الصيانة.
2. اعثر على قائم التوصيل الموجب (+) وقائم التوصيل السالب (-).
3. حرر الغطاء من قائم التوصيل الأحمر الموجب (+)، ثم وصل الكابل الأحمر الموجب (+) لمصدر الطاقة الجهد المنخفض بقائم التوصيل الأحمر الموجب (+).
4. قم بتوصيل الكابل الأسود السالب (-) لمصدر الطاقة الجهد المنخفض بالسيارة.
5. قم بتشغيل مصدر الطاقة الخارجي (راجع إرشادات شركة التصنيع). المس شاشة اللمس لتنشيطها من السكون.
ملاحظة: قد يستغرق الأمر عدة دقائق للحصول على طاقة كافية لتنشيط شاشة اللمس.
6. إذا لم تعد ثمة حاجة إلى طاقة الجهد المنخفض خارجية، فافصل كلا الكابليين، بدءاً بالكابل السالب (-) الأسود.
7. على الجزء العلوي من بطارية الجهد المنخفض، ادفع مبيت الموصل باتجاه الموصل الكهربائي حتى يقوم الموصل الكهربائي بتشغيل بطارية الجهد المنخفض.
8. على الجزء العلوي من بطارية الجهد المنخفض، اضغط على لسان القفل الذي يربط الموصل الكهربائي بمبيت الموصل.
9. أعد لوحة الصيانة بوضعها مرة أخرى في مكانها الأصلي ثم اضغط عليها لأسفل حتى تستقر.
10. أغلق الغطاء.

فتح الأبواب عند عدم وجود طاقة



فتح باب أمامي عند عدم وجود طاقة

إذا لم يكن في Model S أي طاقة كهربائية، تُفتح الأبواب الأمامية كالمعتاد باستخدام مقابض الأبواب الداخلية.

فتح باب خلفي عند عدم وجود طاقة

لفتح باب خلفي في الحالة المستبعدة عند عدم وجود طاقة كهربائية في Model S، قم بطي حافة السجادة أسفل المقاعد الخلفية لإظهار كابل التحرير الميكانيكي. اسحب كابل التحرير الميكانيكي تجاه مركز السيارة.

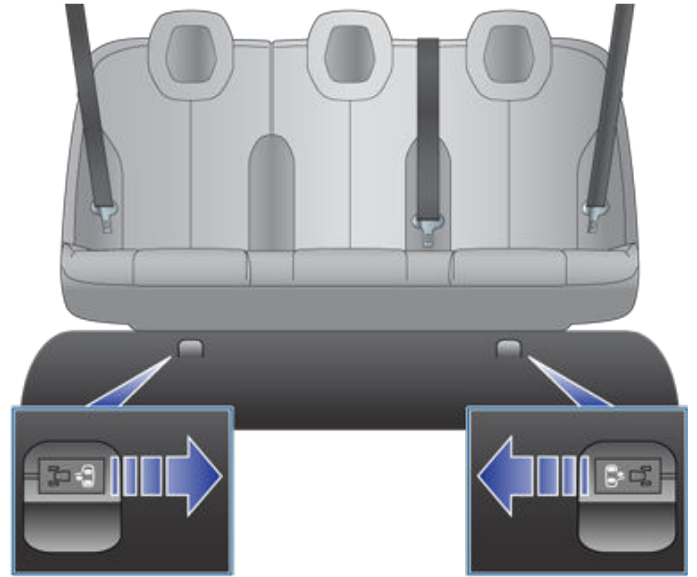

تحذير: تم تصميم كابلات تحرير الباب اليدوي بحيث لا يتم استخدامها إلا في الحالات التي لا توجد فيها طاقة كهربائية في Model S. عند وجود طاقة كهربائية في Model S، استخدم مقبض الباب الداخلي كالمعتاد.



دليل السيارة المغمورة في الماء

1. تعامل مع السيارة كأنها تعرضت لحادث واتصل بشركة التأمين التي تتعامل معها.
2. لا تحاول تشغيل السيارة إلا بعد فحصها من متجر معتمد. إذا كنت تملك سيارة Tesla، فيمكنك جدولة موعد فحص مع ممثل خدمة Tesla.
3. اسحب السيارة بشكل آمن لمسافة 15 متراً على الأقل من المباني أو المواد القابلة للاشتعال مثل السيارات والممتلكات الشخصية الأخرى. راجع تعليمات لعاملي النقل أو اتصل بخدمة المساعدة على الطريق من Tesla للاطلاع على معلومات حول كيفية سحب السيارة أو تخزينها أو تحريكها بأمان.

قد يتسبب الفيضان أو غير ذلك من الظروف الجوية القاسية في غمر السيارة بالماء. تود Tesla أن تضمن امتلاكك للموارد في حال وجود خطر غمر السيارة في الماء أو إذا انغمرت السيارة في الماء.

راجع هذه التوصيات للمساعدة على الاستعداد لاحتمالية غمر السيارة في الماء وتعرف على كيفية التعامل مع السيارة المغمورة في الماء بالإضافة إلى العثور على الموارد المتاحة.

أفضل الممارسات للاستعداد للفيضان المحتمل

إذا أشارت التوقعات الجوية إلى احتمالية حدوث غمر في الماء وكان بإمكانك تحريك السيارة بشكل مسبق بأمان، فتوصيك Tesla بمحاولة تحريك Model S إلى موقع لا يمثل خطراً أو إلى أرض أكثر ارتفاعاً. لا تنس أن البنية التحتية للشحن قد تتأثر، لذلك توصي Tesla بالشحن إلى 100% بشكل استباقي.

مع ذلك، إذا كنت لا تستطيع تحريك السيارة إلى منطقة غير معرضة لخطر الفيضان، فيمكنك اتباع أفضل الممارسات التالية التي قد تساعد على الحد من الأضرار:

- تأكد من فصل الشاحن من السيارة.
- قم بتخفيض حالة الشحن. يمكن عمل ذلك عن طريق قيادة السيارة بشكل مسبق وتركها غير متصلة بالشاحن أو من خلال تمكين عناصر التحكم في المناخ أو تمكين الحفاظ على المناخ قيد التشغيل باستخدام شاشة اللمس في السيارة أو تطبيق الهاتف المحمول من Tesla (راجع تشغيل عناصر التحكم في المناخ). الهدف من ذلك أن يكون مستوى الشحن منخفضاً قدر الإمكان في حال تعرض السيارة للغمر في الماء.
- قم بتغيير التعليق الهوائي (إذا كانت السيارة مزودة بذلك) مع زيادة ارتفاع السيارة إلى مرتفع أو مرتفع جداً قبل مغادرة السيارة.
- ارفع السيارة حتى تصبح البطارية عالية الجهد فوق منسوب الفيضان المحتمل عن طريق رفعها على الحوامل الرافعة أو مجموعة الأسطوانات أو المنحدرات وما إلى ذلك. لا تنس تمكين وضع Jack مع التعليق الهوائي (إذا كانت السيارة مزودة بذلك) لتجنب حدوث ضرر بسبب الرفع الذاتي (راجع الرافعة ورفع السيارة).
- حافظ على تغطية Model S بغطاء سيارة محكم مانع للمياه، أو أحد المنتجات المماثلة، المصممة خصيصاً لحماية السيارات من الفيضان.

التعامل مع السيارة المغمورة في الماء

تعلّم ما ينبغي فعله إذا تعرضت سيارتك، سواء كانت سيارة كهربائية أو كانت سيارة مزودة بمحرك احتراق داخلي، للغمر في المياه مدة طويلة.

⚠ تحذير: إذا لاحظت وجود نيران أو دخان أو صوت فرقة/هسيس مسموع أو حرارة قادمة من السيارة، فابتعد عن السيارة واتصل فوراً بسلطات الطوارئ المحلية.

بمجرد أن تصبح السيارة غير مغمورة في الماء ويمكن الوصول إليها بأمان، اتبع هذه الخطوات:



APP_w009

الكبح الأوتوماتيكي في حالات الطوارئ غير متوفر قد تتم استعادة الميزة في رحلة القيادة التالية

يُقصد بهذا التنبيه:

ميزة الكبح الأوتوماتيكي في حالات الطوارئ غير متوفرة لباقي الرحلة الحالية. لا يشير هذا التنبيه تحديداً إلى عدم توفر أي من وظائف وميزات الكبح الأخرى.

يمكن أن يظهر هذا التنبيه لعدة أسباب. قد تظهر التنبيهات الأخرى في الحالات التي تسبب عدم توفر الكبح الأوتوماتيكي في حالات الطوارئ.

ما ينبغي فعله:

لا يوجد إجراء مطلوب عادة. سيكون الكبح الأوتوماتيكي في حالات الطوارئ متوفراً أحياناً عند بدء رحلة القيادة التالية.

إذا استمر هذا التنبيه عبر دورات قيادة متعددة أو حدث بوتيرة متزايدة عبر دورات قيادة متعددة، فيُوصى بجدولة الخدمة في أقرب وقت مناسب لك.

للاطلاع على مزيد من المعلومات، راجع مساعد تفادي الاصطدام.

APP_w048

مميزات نظام القيادة الذاتية غير متاحة مؤقتاً قد تتم استعادة الميزات في القيادة التالية

يُقصد بهذا التنبيه:

القيادة الذاتية الميزات غير متاحة حالياً في سيارتك. وفقاً لتكوين السيارة، قد تتضمن ميزات القيادة الذاتية التي تم تعطيلها ما يلي:

- التوجيه الذاتي
- التحكم في السرعة مع مراعاة حركة المرور
- الكبح الأوتوماتيكي في حالات الطوارئ
- التحذير من التصادم الأمامي
- تحذير مغادرة حارة السير

ما ينبغي فعله:

يمكن تعيين هذا التنبيه لعدة أسباب. تحقق من التنبيهات الإضافية التي تشير إلى سبب هذه الحالة.

عادة ما يتم استعادة ميزات القيادة الذاتية في رحلتك التالية. إذا استمر هذا التنبيه خلال رحلات قيادة متعددة، فقم بجدولة موعد خدمة في أقرب وقت مناسب لك.

لمزيد من المعلومات وللإطلاع على القائمة الكاملة لميزات القيادة الذاتية، راجع نبذة القيادة الذاتية.

APP_w207

التوجيه الذاتي غير متاح مؤقتاً

يُقصد بهذا التنبيه:

التوجيه الذاتي غير متاح مؤقتاً. قد يكون ذلك حالة مؤقتة ناتجة عن عنصر خارجي مثل ما يلي:

- علامات حارة السير غير موجودة أو باهتة.



تنبيهات استكشاف الأخطاء وإصلاحها

- الطرق الضيقة أو الملتوية.
- رؤية سيئة نتيجة المطر أو الثلج أو الضباب أو ظروف الطقس الأخرى.
- درجات الحرارة المرتفعة أو المنخفضة للغاية.
- الضوء الساطع من المصابيح الأمامية للسيارات الأخرى أو ضوء الشمس المباشر أو أي مصادر أخرى للضوء.

كذلك سيكون هذا التنبيه موجوداً إذا تجاوزت الحد الأقصى لسرعة التوجيه الذاتي مع تنشيط التوجيه الذاتي. في هذه الحالة، لن يتوفر التوجيه الذاتي للفترة المتبقية من القيادة الحالية.

ما ينبغي فعله:

واصل القيادة نحو وجهتك. إذا لم يتوفر التوجيه الذاتي عند وصولك إلى وجهتك وظل غير متوفر أثناء القيادة التالية المخطط لها، فتتحقق مما يلي:

- التلف أو الحجب بواسطة الطين أو الثلج أو الجليد أو أي عوامل بيئية أخرى
- الحجب الناتج عن وجود جسم مثبت على السيارة مثل حامل الدراجات
- الحجب الناتج عن وضع طلاء أو منتجات لاصقة مثل الأغلفة أو الملصقات أو الطلاءات المطاطية على السيارة
- وجود مصد تالف أو لم تتم محاذاته بطريقة صحيحة

إذا لم تظهر عوائق واضحة أو إذا اكتشفت تلفاً بالسيارة، فقم بجدولة موعد صيانة في الوقت الذي يناسبك. يمكنك قيادة السيارة في هذه الأثناء.

للاطلاع على مزيد من المعلومات، راجع [unique_73#](#).

APP_w218

تم تجاوز حد سرعة التوجيه الذاتي تحكم في عجلة القيادة

يُفصد بهذا التنبيه:

التوجيه الذاتي غير متاح بسبب تجاوز السيارة الحد الأقصى من السرعة لميزة مساعدة السائق هذه.

ما ينبغي فعله:

تحكم على الفور في عجلة القيادة وحافظ على التحكم حتى تصل إلى وجهتك.

في معظم الحالات، لن يكون التوجيه الذاتي متوفراً للفترة المتبقية من القيادة الحالية. لإعادة تعيينها، قم بإيقاف السيارة تماماً والتبديل إلى وضع الركن. عند التبديل إلى وضع القيادة للذهاب إلى وجهتك التالية، ينبغي أن يتوفر التوجيه الذاتي مرة أخرى.

إذا لم يكن التوجيه الذاتي متوفراً أثناء رحلة قيادتك التالية، وظل غير متوفر في رحلات القيادة اللاحقة، فقم بجدولة موعد صيانة في الوقت الذي يناسبك. يمكنك قيادة السيارة في هذه الأثناء.

للاطلاع على مزيد من المعلومات، راجع [unique_73#](#).

APP_w221

نظام التحكم في السرعة غير متاح انخفاض رؤية الرادار الأمامي

يُفصد بهذا التنبيه:

التحكم في السرعة مع مراعاة حركة المرور والتوجيه الذاتي غير متوفرة لأن الرادار الموجود في منطقة واقي الصدمات الأمامي للسيارة فاقد للرؤية أو منخفض الرؤية.

قد يكون هذا عائقاً مؤقتاً ناتجاً عن عوامل مثل الجليد أو الثلج أو الأوساخ أو الطين.



ما ينبغي فعله:

واصل القيادة نحو وجهتك. يمكنك قيادة السيارة. التحكم في السرعة مع مراعاة حركة المرور والتوجيه الذاتي ستظل غير متوفرة ما دام الرادار فاقداً للرؤية بصورة كافية.

إذا استمر التنبيه خلال فترة القيادة، فافحص واقي الصدمات الأمامي قبل رحلة قيادتك التالية المخطط لها وحاول إزالة أي عوائق. راجع لمزيد من المعلومات عن إزالة الأوساخ أو الحطام من تلك المنطقة من السيارة.

إذا استمر هذا التنبيه خلال رحلات القيادة اللاحقة ولكن مع عدم رؤية أي عوائق على واقي الصدمات الأمامي حيث يوجد الرادار، فقم بجدولة الخدمة في أقرب وقت يناسبك. يمكنك قيادة السيارة في هذه الأثناء.

APP_w222

نظام التحكم في السرعة غير متوفر انخفاض رؤية الكاميرا الأمامية

يُقصد بهذا التنبيه:

التحكم في السرعة مع مراعاة حركة المرور والتوجيه الذاتي غير متوفرة لأن كاميرا واحدة أو أكثر من الكاميرات الأمامية في السيارة محجوبة أو منعدمة الرؤية نتيجة ظروف خارجية.

التحكم في السرعة مع مراعاة حركة المرور والتوجيه الذاتي ستظل غير متوفرة ما دامت الكاميرا الأمامية فاقدةً للرؤية بصورة كافية. قد تكون رؤية الكاميرات محدودة أو تنعدم الرؤية بسبب:

- وجود أوساخ أو حطام على سطح الكاميرا.
- الظروف البيئية مثل المطر أو الضباب أو الثلج أو الندى.
- ضوء الشمس الساطع أو الضوء الساطع من مصدر ضوء آخر.
- ظروف إضاءة منخفضة أو محدودة، من بينها الطرق غير المضاءة أو ضعيفة الإضاءة ليلاً.
- وجود تكاثف (قطرات ماء أو ضباب خفيف) على سطح الكاميرا.
- الخصائص البيئية الوتيرية، من بينها جدران النفق أو حواجز الطرق السريعة.

ما ينبغي فعله:

واصل القيادة نحو وجهتك. يمكنك قيادة السيارة.

عادةً ما تكون هذه مسألة مؤقتة وتختفي ذاتياً. إذا لم يتم مسح التنبيه بنهاية فترة القيادة، فقم بما يلي:

- تحقق من منطقة الكاميرا الأمامية الموجودة في أعلى الزجاج الأمامي من المنتصف وقم بتنظيفها قبل القيادة التالية المخطط لها.
- تحقق من وجود تكاثف أو أوساخ أو حطام آخر على سطح الكاميرا وحاول إزالة أي عوائق.

راجع لمزيد من المعلومات عن إزالة الأوساخ أو الحطام من تلك المنطقة من السيارة.

على الرغم من عدم إمكانية تنظيف التكاثف على السطح الداخلي لحاوية الكاميرا الأمامية عن طريق المسح، يمكنك مسحها عادة بصورة أسرع من خلال تنفيذ الخطوات التالية:

1. ضبط تكييف هواء المقصورة مسبقاً عن طريق ضبط درجة الحرارة على "High" مع تشغيل مكيف الهواء في الوضع "ON".
2. تشغيل مزيل الصقيع على الزجاج الأمامي.

إذا استمر هذا التنبيه خلال رحلات القيادة التالية ولكن مع عدم رؤية عوائق على الكاميرا الأمامية، فقم بجدولة موعد صيانة في أقرب وقت يناسبك. يمكنك قيادة السيارة في هذه الأثناء.



تنبيهات استكشاف الأخطاء وإصلاحها

APP_w224

نظام التحكم في السرعة غير متوفر واصل القيادة للسماح بمعايرة الكاميرات

يُقصد بهذا التنبيه:

التحكم في السرعة مع مراعاة حركة المرور والتوجيه الذاتي غير متوفرة؛ لأن الكاميرات الموجودة على السيارة لم تتم معايرتها بصورة كاملة.

يجب أن تتم مناورة السيارة بدقة كبيرة عندما تكون الميزات مثل التحكم في السرعة مع مراعاة حركة المرور والتوجيه الذاتي نشطة. قبل إمكانية استخدام هذه الميزات للمرة الأولى، يجب أن تقوم الكاميرات بإكمال معايرة ذاتية أولية. أحياناً، يمكن أن تصبح واحدة أو أكثر من الكاميرات خارج المعايرة.

ما ينبغي فعله:

واصل القيادة نحو وجهتك. يمكنك قيادة السيارة.

التحكم في السرعة مع مراعاة حركة المرور والتوجيه الذاتي ستظل غير متوفرة حتى تكتمل معايرة الكاميرا.

عند اكتمال المعايرة، يجب أن تصبح التحكم في السرعة مع مراعاة حركة المرور والتوجيه الذاتي متوفرين.

من أجل راحتك، يتم عرض مؤشر تقدم المعايرة على شاشة اللمس. تكتمل المعايرة عادةً بعد قيادة السيارة لمسافة 20-25 ميلاً في (32-40 كم)، لكن المسافة تختلف بحسب الطريق والظروف البيئية. على سبيل المثال، القيادة على طريق مستقيم مع وجود علامات حارة مرئية بدرجة كبيرة تساعد على معايرة الكاميرات بصورة أسرع.

إذا استمر هذا التنبيه ولم يتم اكتمال معايرة الكاميرا بعد قيادة السيارة لمسافة 100 ميل (160 كم) أو أكثر، أو ظلت ميزتا التحكم في السرعة مع مراعاة حركة المرور والتوجيه الذاتي غير متوفرين بالرغم من نجاح معايرة الكاميرا، فحدد موعد صيانة في أقرب وقت مناسب لك. يمكنك قيادة السيارة في هذه الأثناء.

APP_w304

تم حجب الكاميرا أو انعدمت رؤيتها قم بتنظيف الكاميرا أو انتظر حتى تستعيد الرؤية

يُقصد بهذا التنبيه:

كاميرا واحدة أو أكثر من كاميرات السيارة الرؤية فيها محدودة أو منعدمة تماماً نتيجة ظروف خارجية. عندما يتعذر على الكاميرات في سيارتك توفير معلومات بصرية دقيقة، قد تكون بعض ميزات القيادة الذاتية أو جميعها غير متوفرة مؤقتاً.

قد تكون رؤية الكاميرات محدودة أو تنعدم الرؤية بسبب:

- وجود أوساخ أو حطام على سطح الكاميرا.
- الظروف البيئية مثل المطر أو الضباب أو الثلج أو الندى.
- ضوء الشمس الساطع أو الضوء الساطع من مصدر ضوء آخر.
- ظروف إضاءة منخفضة أو محدودة، من بينها الطرق غير المضاءة أو ضعيفة الإضاءة ليلاً.
- وجود تكاثف (قطرات ماء أو ضباب خفيف) على سطح الكاميرا.
- الخصائص البيئية الوتيرية، من بينها جدران النفق أو حواجز الطرق السريعة.

ما ينبغي فعله:

واصل القيادة نحو وجهتك. يمكنك قيادة السيارة. غالباً ما يكون هذا بسبب مشكلة مؤقتة يمكن حلها عند تبخر التكاثف أو عند تلاشي ظروف بيئية معينة أو أن الميزة لم تعد موجودة.

إذا ظل التنبيه موجوداً عند الوصول إلى وجهتك، فتتحقق من عدم وجود تكاثف أو أوساخ أو حطام آخر على أسطح الكاميرات. للحصول على مواقع الكاميرات، راجع الكاميرات.



تنبيهات استكشاف الأخطاء وإصلاحها

نظف الكاميرات حسب الحاجة قبل قيادتك التالية المخطط لها. لإجراءات التنظيف الموصى بها، راجع .

إذا ظل التنبيه موجوداً بعد تنظيف الكاميرات، فتتحقق من عدم وجود تكاثف على الأسطح الداخلية لملاحظات الكاميرا على قائم الباب. على الرغم من عدم إمكانية تنظيف التكاثف داخل حاويات الكاميرا عن طريق المسح، يمكنك مسحها عادة بصورة أسرع من خلال تنفيذ الخطوات التالية:

1. قم بتهيئة المقصورة مسبقاً عن طريق تشغيل التحكم في المناخ، أو ضبط درجة الحرارة على "عال" والتأكد من تشغيل مكيف الهواء.
2. تشغيل مزيل الصقيع على الزجاج الأمامي.
3. توجيه فتحات التهوية نحو الكاميرات على قائم الباب.

لمزيد من المعلومات عن تنظيف التكاثف من حاويات الكاميرا، راجع .

إذا لم يتم مسح التنبيه بنهاية قيادتك التالية المخطط لها، على الرغم من تنظيف الكاميرا (الكاميرات) المشار إليها وتنفيذ الخطوات التالية الموصى بها لتنظيف التكاثف، فقم بجدولة الخدمة في أقرب فرصة تالية مناسبة لك. يمكنك قيادة السيارة في هذه الأثناء.

APP_w396

رؤية الكاميرا الأمامية محدودة قد تكون ميزات القيادة الذاتية محدودة

يُقصد بهذا التنبيه:

اكتشاف وجود طبقة من الرواسب الضبابية على الزجاج الأمامي التي تتسبب في إعاقة رؤية الكاميرا. نتيجة لذلك، قد تقل قدرة واحدة أو أكثر من كاميرات السيارة على الرؤية بوضوح.

عندما يتعذر على الكاميرات في سيارتك توفير معلومات بصرية دقيقة، قد تكون بعض ميزات القيادة الذاتية أو جميعها مقيدة.

ما ينبغي فعله:

يمكنك قيادة السيارة. واصل القيادة نحو وجهتك.

إذا ظل التنبيه موجوداً عند الوصول إلى وجهتك، فتتحقق من وجود أي مما يلي على الزجاج الأمامي:

- عائق ناتج عن أوساخ أو ضباب أو ثلوج أو جليد أو غيرها من العوامل البيئية.
- أي عائق ناتج عن خطوط الماسحات.

إذا لم تكن هناك عوائق واضحة وظهر التنبيه أثناء رحلتك المخطط لها التالية، فقم بجدولة موعد خدمة في أقرب وقت مناسب لك لتنظيف الجزء الداخلي لمنطقة الكاميرا الموجودة على الزجاج الأمامي.

للتحقق من حاجة سيارتك إلى تنظيف الجزء الداخلي لمنطقة الكاميرا الموجودة على الزجاج الأمامي، راجع ملخص الصيانة من خلال الضغط على عناصر التحكم < الخدمة > الصيانة على شاشة اللمس في سيارتك.

BMS_u006

إيقاف السيارة - توقف بأمان على جانب الطريق مستوى شحن البطارية منخفض جداً

يُقصد بهذا التنبيه:

اكتشفت سيارتك أن البطارية عالية الجهد لا تحتوي على طاقة كافية متبقية لدعم القيادة.

ستتعدر القيادة بسيارتك أو ستستمر بالقيادة حتى يتم شحنها.



تنبيهات استكشاف الأخطاء وإصلاحها

إذا ظهر هذا التنبيه أثناء القيادة، فيجب أن تتوقف السيارة. يجب أن يتوفر تنبيه منفصل للسيارة للإشارة إلى هذه الحالة. ومن المحتمل كذلك إيقاف تشغيل السيارة بشكل غير متوقع.

إذا ظهر هذا التنبيه عند توقف سيارتك، فقد تعذر القيادة.

يظهر هذا التنبيه عادةً بسبب انخفاض مستوى شحن البطارية عالية الجهد خلال التشغيل الطبيعي.

ما ينبغي فعله:

اشحن سيارتك فوراً. يجب أن يستعيد شحن السيارة قدرتها على السير.

إذا حدث هذا التنبيه أثناء القيادة المتكررة، على الرغم من أن مستوى شحن البطارية يبلغ 5% أو أعلى، فقم بتحديد موعد صيانة في أقرب وقت مناسب لك.

لمزيد من المعلومات حول البطارية عالية الجهد، راجع [معلومات البطارية عالية الجهد](#).

لمزيد من المعلومات عن الشحن، راجع [تعليمات الشحن](#).

BMS_u018

انخفض الحد الأقصى لمستوى شحن البطارية يمكنك القيادة - حدد موعداً للصيانة

يُقصد بهذا التنبيه:

اكتشفت السيارة حالة للبطارية عالية الجهد تحد من أداء البطارية. وكننتيجة لذلك، ينخفض الحد الأقصى لمستوى الشحن والنطاق. الصيانة مطلوبة لاستعادة الأداء بالكامل.

ما ينبغي فعله:

إذا استمر هذا التنبيه، فقم بجدولة موعد الصيانة قريباً. فمن دون الصيانة، سيظل الحد الأقصى لمستوى شحن البطارية ونطاقها محدودين.

يمكنك قيادة السيارة وشحنها.

لمزيد من المعلومات حول البطارية عالية الجهد، راجع [معلومات البطارية عالية الجهد](#).

BMS_u030

يتضمن محول الشحن خطر وميض القوس الكهربائي استخدم معدات شحن أخرى

يُقصد بهذا التنبيه:

الشحن غير متوفر لأن سيارتك اكتشفت خطر حدوث وميض قوس كهربائي في محول شحن تابع لجهة خارجية والذي تم استخدامه لتوصيل مقبض الشحن من نظام الشحن المدمج في منفذ الشحن بالسيارة.

يمكن أن يحدث وميض القوس الكهربائي إذا حاولت الفصل أثناء الشحن باستخدام محول شحن تابع لجهة خارجية، ويمكن أن يتسبب وميض القوس الكهربائي في إصابات جسدية بالغة و/أو إلحاق الضرر بالممتلكات.

ما ينبغي فعله:

قم باتباع الخطوات أدناه لتقليل هذا الخطر:

• تأكد من أن الشحن متوقف تماماً.

1. استخدم شاشة اللمس بالسيارة للتأكد من توقف الشحن، أو لوقف الشحن إذا كان ضرورياً.

2. استخدم شاشة محطة الشحن وعناصر التحكم للتأكد من توقف الشحن أو لإنهاء أي جلسة شحن نشطة.



تنبيهات استكشاف الأخطاء وإصلاحها

- تأكد من عدم وجود وميض ضوء (LED) باللون الأخضر أو الأزرق على منفذ الشحن.
- افصل محول الشحن من منفذ الشحن بالسيارة.
- تأكد مرة أخرى من أن محطة الشحن تشير إلى عدم وجود جلسة شحن نشطة.
- افصل محول الشحن من مقبض الشحن.

استخدم معدات شحن مختلفة لشحن السيارة. لمزيد من المعلومات عن الشحن، راجع [تعليمات الشحن](#).

يمكنك أيضاً محاولة شحن السيارة باستخدام محطة شحن فائق من Tesla أو موقع شحن عند الوجهة، ويمكن العثور عليها جميعاً من خلال الخريطة المعروضة على شاشة اللمس في السيارة. راجع [الخرائط والملاحة](#) لمعرفة مزيد من التفاصيل.

BMS_u031

يلزم استبدال منصهر البطارية قريباً يمكنك القيادة - حدد موعداً للصيانة

يُقصد بهذا التنبيه:

ثمة منصهر في البطارية عالية الجهد في السيارة، قد أوشك على الوصول إلى نهاية عمره الافتراضي ويلزم استبداله.

ما ينبغي فعله:

يُوصى بجدولة الخدمة في أقرب وقت ممكن لاستبدال منصهر البطارية عالية الجهد.

يمكنك قيادة السيارة في هذه الأثناء. ومع ذلك، قد تلاحظ انخفاض السرعة والتسارع في أثناء القيادة.

لمزيد من المعلومات حول نظام البطارية عالية الجهد، راجع [معلومات حول البطارية عالية الجهد](#).

BMS_u032

يلزم استبدال منصهر البطارية يمكنك القيادة - حدد موعداً للصيانة

يُقصد بهذا التنبيه:

ثمة منصهر في البطارية عالية الجهد في السيارة، قد أوشك على الوصول إلى نهاية عمره الافتراضي ويلزم استبداله.

ما ينبغي فعله:

يُوصى بجدولة الخدمة في أقرب وقت ممكن لاستبدال منصهر البطارية عالية الجهد.

يمكنك قيادة السيارة في هذه الأثناء. ومع ذلك، قد تلاحظ انخفاض السرعة والتسارع في أثناء القيادة.

لمزيد من المعلومات حول نظام البطارية عالية الجهد، راجع [معلومات حول البطارية عالية الجهد](#).

BMS_w176

يلزم استبدال منصهر البطارية يمكنك القيادة - حدد موعداً للصيانة على الفور

يُقصد بهذا التنبيه:

ثمة منصهر في البطارية عالية الجهد في السيارة، قد وصل إلى نهاية عمره الافتراضي ويلزم استبداله على الفور.

ما ينبغي فعله:

يُوصى بجدولة الخدمة على الفور لاستبدال منصهر البطارية عالية الجهد.



تنبيهات استكشاف الأخطاء وإصلاحها

واصل القيادة نحو وجهتك بشكل فوري. يمكنك قيادة السيارة. ومع ذلك، قد تلاحظ انخفاض السرعة والتسارع في أثناء القيادة. لمزيد من المعلومات حول نظام البطارية عالية الجهد، راجع معلومات حول البطارية عالية الجهد.

BMS_w179

قد لا تتم إعادة تشغيل السيارة يلزم الصيانة

يُقصد بهذا التنبيه:

اكتشف نظام إدارة البطارية في سيارتك أنه يلزم استبدال المصهر الذكي في البطارية عالية الجهد.

في حال وجود هذا التنبيه في أثناء القيادة، ستدخل سيارتك في وضع الطاقة المحدودة لمنع حدوث أي تلف محتمل في مجموعة البطارية وستنخفض طاقة القيادة حتى يتم حل هذه المسألة.

ما ينبغي فعله:

يوصى بتحديد موعد الصيانة في أقرب وقت مناسب لك، إن إجراء استبدال المصهر الذكي أمر بسيط ويجب أن يستعيد الأداء الكامل لسيارتك بمجرد إتمامه.

من دون الصيانة، لن تتمكن السيارة من بدء التشغيل أو الشحن أو دعم النظام منخفض الجهد.

لمزيد من المعلومات حول نظام البطارية عالية الجهد، راجع معلومات حول البطارية عالية الجهد.

CC_f001

يتعذر الشحن - التأريض غير كاف يجب التحقق من التوصيل المناسب أو تأريض المأخذ

يُقصد بهذا التنبيه:

لم يتم اكتشاف أي اتصال بالطرف الأرضي في الشاحن الجداري.

ما ينبغي فعله:

اطلب من فني الكهرباء فحص الموصل الجداري للتأكد من تأريضه بصورة صحيحة. يجب أن يتأكد فني الكهرباء من سلامة التأريض عند قاطع الدائرة أو علب توزيع الطاقة وأن يتأكد أيضاً من أن التوصيلات إلى الموصل الجداري مناسبة.

لمزيد من المعلومات، راجع دليل التركيب للموصل الجداري.

CC_f002

يتعذر الشحن - التأريض غير كاف أفصل وأعد المحاولة أو استخدم معدة مختلفة

يُقصد بهذا التنبيه:

خطأ في الأرضي. يتسرب التيار خلال مسار غير آمن. خطأ محتمل في توصيل الخط بالأرضي أو المحايد بالأرضي.

ما ينبغي فعله:

حاول الشحن مرة أخرى عن طريق فصل الموصل الجداري عن السيارة وإعادة توصيله. في حال استمرار المشكلة، أوقف تشغيل قاطع الدائرة الخاص بالموصل الجداري، وانتظر لمدة 10 ثوان وشغل قاطع الدائرة مرة أخرى، ثم حاول إعادة توصيل الموصل الجداري بالسيارة. إذا استمرت المشكلة، فاستشر فني الكهرباء أو اتصل بشركة Tesla.

لمزيد من المعلومات، راجع دليل التركيب للموصل الجداري.



CC_f003

يتعذر الشحن - تعثر GFCI للموصل الجداري أفضل وأعد المحاولة أو استخدم معدات مختلفة

يُقصد بهذا التنبيه:

خطأ في الأرضي. يتسرب التيار خلال مسار غير آمن. خطأ محتمل في توصيل الخط بالأرضي أو المحايد بالأرضي.

ما ينبغي فعله:

حاول الشحن مرة أخرى عن طريق فصل الموصل الجداري عن السيارة وإعادة توصيله. في حال استمرار المشكلة، أوقف تشغيل قاطع الدائرة الخاص بالموصل الجداري، وانتظر لمدة 10 ثوانٍ وشغل قاطع الدائرة مرة أخرى، ثم حاول إعادة توصيل الموصل الجداري بالسيارة. إذا استمرت المشكلة، فاستشر فني الكهرباء أو اتصل بشركة Tesla.

لمزيد من المعلومات، راجع دليل التركيب للموصل الجداري.

CC_f004

يتعذر الشحن - مشكلة في الموصل الجداري يحتاج الموصل الجداري إلى صيانة

يُقصد بهذا التنبيه:

مشكلة في جهاز الموصل الجداري. تتضمن المشكلات المحتملة ما يلي:

1. موصلًا لا يعمل
2. فشل الاختبار الذاتي لدائرة مراقبة العطل الطرف الأرضي الداخلي
3. فصل المستشعر الحراري
4. مشكلات أخرى في مكون الجهاز

ما ينبغي فعله:

تم اكتشاف مشكلة داخلية بواسطة الموصل الجداري.

1. حاول الشحن مرة أخرى عن طريق فصل الموصل الجداري عن السيارة وإعادة توصيله.
2. في حال استمرار المشكلة، قم بإيقاف تشغيل قاطع دائرة الموصل الجداري وانتظر لمدة 10 ثوانٍ وقم بتشغيل قاطع الدائرة مرة أخرى. ثم حاول إعادة توصيل الموصل الجداري بالسيارة.
3. إذا استمرت المشكلة، فاطلب من فني الكهرباء التأكد من توصيل جميع الأسلاك بشكل صحيح وإحكام ربطها وفقاً للتعليمات المذكورة في دليل تركيب الموصل الجداري.
4. بمجرد أن يكمل فني الكهرباء جميع الأعمال ويستعيد الطاقة إلى الموصل الجداري، حاول الشحن مرة أخرى عن طريق إعادة توصيل الموصل الجداري بالسيارة.
5. إذا استمرت المشكلة، فستلزم صيانة الموصل الجداري.

لمزيد من المعلومات، راجع دليل التركيب للموصل الجداري.

CC_f005

يتعذر الشحن - تعثر GFCI للموصل الجداري أفضل وأعد المحاولة أو استخدم معدات مختلفة

يُقصد بهذا التنبيه:

خطأ في الأرضي. يتسرب التيار خلال مسار غير آمن. خطأ محتمل في توصيل الخط بالأرضي أو المحايد بالأرضي.



تنبيهات استكشاف الأخطاء وإصلاحها

ما ينبغي فعله:

حاول الشحن مرة أخرى عن طريق فصل الموصل الجداري عن السيارة وإعادة توصيله. في حال استمرار المشكلة، أوقف تشغيل قاطع الدائرة الخاص بالموصل الجداري، وانتظر لمدة 10 ثوانٍ وشغل قاطع الدائرة مرة أخرى، ثم حاول إعادة توصيل الموصل الجداري بالسيارة. إذا استمرت المشكلة، فاستشر فني الكهرباء أو اتصل بشركة Tesla.

لمزيد من المعلومات، راجع دليل التركيب للموصل الجداري.

CC_f006

يتعذر الشحن - تجاوز تيار الموصل الجداري أفضل وأعد المحاولة أو استخدم معدة مختلفة

يُقصد بهذا التنبيه:

الحماية من فرط التيار.

ما ينبغي فعله:

قم بتقليل إعداد تيار شحن السيارة. إذا استمرت المشكلة، فستلزم الصيانة.

لمزيد من المعلومات، راجع دليل التركيب للموصل الجداري.

CC_f007

يتعذر الشحن - جهد الإدخال مرتفع جداً يجب أن يكون الجهد ضمن تصنيف الموصل الجداري

يُقصد بهذا التنبيه:

الحماية من فرط الجهد أو انخفاضه.

ما ينبغي فعله:

استشر الكهربائي لضمان ملاءمة جهد قاطع الدائرة الخاص بالشاحن الجداري.

لمزيد من المعلومات، راجع دليل التركيب للموصل الجداري.

CC_f008

يتعذر الشحن - جهد الإدخال منخفض جداً يجب أن يكون الجهد ضمن تصنيف الموصل الجداري

يُقصد بهذا التنبيه:

الحماية من فرط الجهد أو انخفاضه.

ما ينبغي فعله:

استشر الكهربائي لضمان ملاءمة جهد قاطع الدائرة الخاص بالشاحن الجداري.

لمزيد من المعلومات، راجع دليل التركيب للموصل الجداري.

CC_f009

يتعذر الشحن - اتصل الإدخال السلكي بشكل خاطئ يجب تصحيح إدخال الأسلاك إلى الموصل الجداري

يُقصد بهذا التنبيه:



خطأ في توصيل أسلاك الإدخال: ربما تم التبديل بين الخط والمحيد.

ما ينبغي فعله:

تم تركيب الأسلاك بين مصدر الطاقة الجداري والشاحن الجداري بشكل غير صحيح. استشر الكهربائي.
لمزيد من المعلومات، راجع دليل التركيب للموصل الجداري.

CC_f010

يتعذر الشحن - مشكلة في الموصل الجداري يحتاج الموصل الجداري إلى صيانة

يُقصد بهذا التنبيه:

مشكلة في جهاز الموصل الجداري. تتضمن المشكلات المحتملة ما يلي:

1. موصل لا يعمل
2. فشل الاختبار الذاتي لدائرة مراقبة العطل الطرف الأرضي الداخلي
3. فصل المستشعر الحراري
4. مشكلات أخرى في مكون الجهاز

ما ينبغي فعله:

تم اكتشاف مشكلة داخلية بواسطة الموصل الجداري.

1. حاول الشحن مرة أخرى عن طريق فصل الموصل الجداري عن السيارة وإعادة توصيله.
2. في حال استمرار المشكلة، قم بإيقاف تشغيل قاطع دائرة الموصل الجداري وانتظر لمدة 10 ثوانٍ وقم بتشغيل قاطع الدائرة مرة أخرى. ثم حاول إعادة توصيل الموصل الجداري بالسيارة.
3. إذا استمرت المشكلة، فاطلب من فني الكهرباء التأكد من توصيل جميع الأسلاك بشكل صحيح وإحكام ربطها وفقاً للتعليمات المذكورة في دليل تركيب الموصل الجداري.
4. بمجرد أن يكمل فني الكهرباء جميع الأعمال ويستعيد الطاقة إلى الموصل الجداري، حاول الشحن مرة أخرى عن طريق إعادة توصيل الموصل الجداري بالسيارة.
5. إذا استمرت المشكلة، فستلزم صيانة الموصل الجداري.

لمزيد من المعلومات، راجع دليل التركيب للموصل الجداري.

CC_f011

يتعذر الشحن - الموصل الجداري ساخن للغاية أترك الموصل الجداري حتى يبرد وأعد المحاولة

يُقصد بهذا التنبيه:

الوقاية من درجة الحرارة الزائدة (فصل المزلاج).

ما ينبغي فعله:

تأكد من أن الموصل الجداري غير مغطى بأي شيء ومن عدم وجود مصدر حرارة بالقرب منه. إذا استمرت المشكلة في درجات الحرارة المحيطة العادية (أقل من 38 درجة مئوية)، فستلزم الصيانة.

لمزيد من المعلومات، راجع دليل التركيب للموصل الجداري.



CC_f012

يتعذر الشحن - الموصل الجداري ساخن للغاية يجب التحقق من المنفذ أو توصيل الموصل الجداري

تشير درجة الحرارة العالية المكتشفة بواسطة تنبيهات الموصل الجداري إلى أن الوصلة من المبنى إلى الموصل الجداري ساخنة للغاية، ولذلك توقف الشحن لحماية الأسلاك والموصل الجداري.

لا يمثل هذا عادة مشكلة في السيارة أو الموصل الجداري، ولكنه مشكلة في أسلاك المبنى. قد يكون هذا بسبب عدم إحكام ربط الوصلات السلكية من المبنى بالموصل الجداري ويمكن أن يقوم فني كهربائي بإصلاحها سريعاً.

لاستعادة عملية الشحن العادية، حاول تنفيذ الخطوات التالية.

إذا كان الموصل الجداري متصلاً بمخرج الحائط، فتأكد من:

- إدخال القابس بالكامل في المقبس/المخرج
- عدم إعاقة أو تغطية منطقة المقبس/المخرج بأي شيء
- عدم وجود مصدر حرارة قريب

إذا استمرت المشكلة أو كان الموصل الجداري متصلاً بسلك ثابت، فاتصل بفني كهرباء لفحص وصلة أسلاك المبنى بموصل الحائط. يجب أن يتأكد من توصيل جميع الأسلاك وربطها بالعزم الصحيح وفقاً لدليل التركيب الخاص بالموصل الجداري.

لمزيد من المعلومات، راجع دليل التركيب للموصل الجداري.

CC_f013

يتعذر الشحن - مقبض الشحن ساخن جداً أفحص مقبض الشحن أو منفذ الشحن بحثاً عن حطام

يُقصد بهذا التنبيه:

الوقاية من درجة الحرارة الزائدة (فصل المزلاج).

ما ينبغي فعله:

تأكد من إدخال موصل الشحن بالكامل في مدخل الشحن الموجود في منفذ شحن السيارة، وأنه غير مغطى بأي شيء وتأكد كذلك من عدم وجود مصدر حرارة بالقرب منه. إذا استمرت المشكلة في درجات الحرارة المحيطة العادية (أقل من 38 درجة مئوية)، فستلزم الصيانة.

لمزيد من المعلومات، راجع دليل التركيب للموصل الجداري.

CC_f014

يتعذر الشحن - مشكلة في الموصل الجداري يحتاج الموصل الجداري إلى صيانة

يُقصد بهذا التنبيه:

مشكلة في جهاز الموصل الجداري. تتضمن المشكلات المحتملة ما يلي:

1. موصل لا يعمل
2. فشل الاختبار الذاتي لدائرة مراقبة العطل الطرف الأرضي الداخلي
3. فصل المستشعر الحراري
4. مشكلات أخرى في مكون الجهاز

ما ينبغي فعله:



تنبيهات استكشاف الأخطاء وإصلاحها

تم اكتشاف مشكلة داخلية بواسطة الموصل الجداري.

1. حاول الشحن مرة أخرى عن طريق فصل الموصل الجداري عن السيارة وإعادة توصيله.
2. في حال استمرار المشكلة، قم بإيقاف تشغيل قاطع دائرة الموصل الجداري وانتظر لمدة 10 ثوانٍ وقم بتشغيل قاطع الدائرة مرة أخرى. ثم حاول إعادة توصيل الموصل الجداري بالسيارة.
3. إذا استمرت المشكلة، فاطلب من فني الكهرباء التأكد من توصيل جميع الأسلاك بشكل صحيح وإحكام ربطها وفقاً للتعليمات المذكورة في دليل تركيب الموصل الجداري.
4. بمجرد أن يكمل فني الكهرباء جميع الأعمال ويستعيد الطاقة إلى الموصل الجداري، حاول الشحن مرة أخرى عن طريق إعادة توصيل الموصل الجداري بالسيارة.
5. إذا استمرت المشكلة، فستلزم صيانة الموصل الجداري.

لمزيد من المعلومات، راجع دليل التركيب للموصل الجداري.

CC_f015

يتعذر الشحن - مشكلة في اتصال السيارة أدخل مقبض الشحن بالكامل في منفذ الشحن

يُقصد بهذا التنبيه:

حدث خطأ اتصال بين الشاحن الجداري والسيارة.

ما ينبغي فعله:

حاول الشحن مرة أخرى عن طريق فصل الموصل الجداري عن السيارة وإعادة توصيله.

1. في حال استمرار المشكلة، أوقف تشغيل قاطع الدائرة الخاص بالموصل الجداري، وانتظر لمدة 10 ثوانٍ وشغّل قاطع الدائرة مرة أخرى، ثم حاول إعادة توصيل الموصل الجداري بالسيارة.
2. إذا استمرت المشكلة وتتوفر معدات الشحن الأخرى، فقم بتوصيل السيارة بموصل جداري آخر أو وصلة متنقلة لتحديد إمكانية اتصال السيارة بجهاز شحن آخر.
3. إذا استمرت المشكلة، فستلزم الصيانة.

لمزيد من المعلومات، راجع دليل التركيب للموصل الجداري.

CC_f016

يتعذر الشحن - مشكلة في اتصال السيارة أدخل مقبض الشحن بالكامل في منفذ الشحن

يُقصد بهذا التنبيه:

حدث خطأ اتصال بين الشاحن الجداري والسيارة.

ما ينبغي فعله:

حاول الشحن مرة أخرى عن طريق فصل الموصل الجداري عن السيارة وإعادة توصيله.

1. في حال استمرار المشكلة، أوقف تشغيل قاطع الدائرة الخاص بالموصل الجداري، وانتظر لمدة 10 ثوانٍ وشغّل قاطع الدائرة مرة أخرى، ثم حاول إعادة توصيل الموصل الجداري بالسيارة.
2. إذا استمرت المشكلة وتتوفر معدات الشحن الأخرى، فقم بتوصيل السيارة بموصل جداري آخر أو وصلة متنقلة لتحديد إمكانية اتصال السيارة بجهاز شحن آخر.
3. إذا استمرت المشكلة، فستلزم الصيانة.

لمزيد من المعلومات، راجع دليل التركيب للموصل الجداري.



CC_f017

بتعذر الشحن - مشكلة في اتصال السيارة أدخل مقبض الشحن بالكامل في منفذ الشحن

يُقصد بهذا التنبيه:

حدث خطأ اتصال بين الشاحن الجداري والسيارة.

ما ينبغي فعله:

حاول الشحن مرة أخرى عن طريق فصل الموصل الجداري عن السيارة وإعادة توصيله.

1. في حال استمرار المشكلة، أوقف تشغيل قاطع الدائرة الخاص بالموصل الجداري، وانتظر لمدة 10 ثوانٍ وشغّل قاطع الدائرة مرة أخرى، ثم حاول إعادة توصيل الموصل الجداري بالسيارة.
2. إذا استمرت المشكلة وتتوفر معدات الشحن الأخرى، فقم بتوصيل السيارة بموصل جداري آخر أو وصلة متنقلة لتحديد إمكانية اتصال السيارة بجهاز شحن آخر.
3. إذا استمرت المشكلة، فستلزم الصيانة.

لمزيد من المعلومات، راجع دليل التركيب للموصل الجداري.

CC_f018

بتعذر الشحن - مشكلة في اتصال السيارة أدخل مقبض الشحن بالكامل في منفذ الشحن

يُقصد بهذا التنبيه:

حدث خطأ اتصال بين الشاحن الجداري والسيارة.

ما ينبغي فعله:

حاول الشحن مرة أخرى عن طريق فصل الموصل الجداري عن السيارة وإعادة توصيله.

1. في حال استمرار المشكلة، أوقف تشغيل قاطع الدائرة الخاص بالموصل الجداري، وانتظر لمدة 10 ثوانٍ وشغّل قاطع الدائرة مرة أخرى، ثم حاول إعادة توصيل الموصل الجداري بالسيارة.
2. إذا استمرت المشكلة وتتوفر معدات الشحن الأخرى، فقم بتوصيل السيارة بموصل جداري آخر أو وصلة متنقلة لتحديد إمكانية اتصال السيارة بجهاز شحن آخر.
3. إذا استمرت المشكلة، فستلزم الصيانة.

لمزيد من المعلومات، راجع دليل التركيب للموصل الجداري.

CC_f019

بتعذر الشحن - مشكلة في اتصال السيارة أدخل مقبض الشحن بالكامل في منفذ الشحن

يُقصد بهذا التنبيه:

حدث خطأ اتصال بين الشاحن الجداري والسيارة.

ما ينبغي فعله:

حاول الشحن مرة أخرى عن طريق فصل الموصل الجداري عن السيارة وإعادة توصيله.



تنبيهات استكشاف الأخطاء وإصلاحها

1. في حال استمرار المشكلة، أوقف تشغيل قاطع الدائرة الخاص بالموصل الجداري، وانتظر لمدة 10 ثوانٍ وشغّل قاطع الدائرة مرة أخرى، ثم حاول إعادة توصيل الموصل الجداري بالسيارة.
 2. إذا استمرت المشكلة وتتوفر معدات الشحن الأخرى، فقم بتوصيل السيارة بموصل جداري آخر أو وصلة متنقلة لتحديد إمكانية اتصال السيارة بجهاز شحن آخر.
 3. إذا استمرت المشكلة، فستلزم الصيانة.
- لمزيد من المعلومات، راجع دليل التركيب للموصل الجداري.

CC_f020

يتعذر الشحن - مشكلة في الموصل الجداري يحتاج الموصل الجداري إلى صيانة

يُقصد بهذا التنبيه:

مشكلة في جهاز الموصل الجداري. تتضمن المشكلات المحتملة ما يلي:

1. موصلًا لا يعمل
2. فشل الاختبار الذاتي لدائرة مراقبة العطل الطرف الأرضي الداخلي
3. فصل المستشعر الحراري
4. مشكلات أخرى في مكون الجهاز

ما ينبغي فعله:

تم اكتشاف مشكلة داخلية بواسطة الموصل الجداري.

1. حاول الشحن مرة أخرى عن طريق فصل الموصل الجداري عن السيارة وإعادة توصيله.
2. في حال استمرار المشكلة، قم بإيقاف تشغيل قاطع دائرة الموصل الجداري وانتظر لمدة 10 ثوانٍ وقم بتشغيل قاطع الدائرة مرة أخرى. ثم حاول إعادة توصيل الموصل الجداري بالسيارة.
3. إذا استمرت المشكلة، فاطلب من فني الكهرباء التأكد من توصيل جميع الأسلاك بشكل صحيح وإحكام ربطها وفقاً للتعليمات المذكورة في دليل تركيب الموصل الجداري.
4. بمجرد أن يكمل فني الكهرباء جميع الأعمال ويستعيد الطاقة إلى الموصل الجداري، حاول الشحن مرة أخرى عن طريق إعادة توصيل الموصل الجداري بالسيارة.
5. إذا استمرت المشكلة، فستلزم صيانة الموصل الجداري.

لمزيد من المعلومات، راجع دليل التركيب للموصل الجداري.

CC_f021

يتعذر الشحن - لا يوجد موصل جداري أساسي تأكد من اتصال الوحدة الأساسية بالطاقة وتوقرها

يُقصد بهذا التنبيه:

شبكة مشاركة الحمل (مشاركة قاطع الدائرة): يلزم تعيين موصل جداري (واحد فقط) كموصل أساسي.

ما ينبغي فعله:

يمكن تعيين موصل جداري واحد فقط للتهيئة الأساسية. اطلب من فني الكهرباء التأكد من:

1. يتم تعيين أحد الموصلات الجدارية فقط كموصل أساسي.
2. يتم تعيين كل الموصلات الجدارية الأخرى المتصلة بالوحدة الأساسية على الوضع المقترن (الوضع F).

لمزيد من المعلومات، راجع دليل التركيب للموصل الجداري.

CC_f022

يتعذر الشحن - توجد أكثر من وحدة أساسية واحدة تأكد من أنه تم تعيين موصل جداري واحد فقط كموصل أساسي

يُقصد بهذا التنبيه:

شبكة مشاركة الحمل (مشاركة قاطع الدائرة): يلزم تعيين موصل جداري (واحد فقط) كموصل أساسي.

ما ينبغي فعله:

يمكن تعيين موصل جداري واحد فقط للتهيئة الأساسية. اطلب من فني الكهرباء التأكد من:

1. يتم تعيين أحد الموصلات الجدارية فقط كموصل أساسي.
2. يتم تعيين كل الموصلات الجدارية الأخرى المتصلة بالوحدة الأساسية على الوضع المقترن (الوضع F).

لمزيد من المعلومات، راجع دليل التركيب للموصل الجداري.

CC_f023

يتعذر الشحن - موصلات جدارية كثيرة جداً تأكد من عدم اقتران أكثر من 3 وحدات مع الرئيسي

يُقصد بهذا التنبيه:

شبكة مشاركة الحمل (مشاركة قاطع الدائرة): يتم إقران أكثر من ثلاثة موصلات جدارية بالوحدة الأساسية نفسها.

ما ينبغي فعله:

استشر فني الكهرباء لنقل واحد أو أكثر من الموصلات الجدارية المقترنة إلى دائرة مختلفة وفصله (إلغاء اقترانه) من شبكة مشاركة الحمل (مشاركة قاطع الدائرة) هذه.

لمزيد من المعلومات، راجع دليل التركيب للموصل الجداري.

CC_f024

يتعذر الشحن - تيار الموصل الجداري منخفض تجب زيادة الإعداد الحالي للوحدة الأساسية

يُقصد بهذا التنبيه:

إعداد المفتاح الدوار غير صحيح.

ما ينبغي فعله:

اطلب من فني الكهرباء ضبط المفتاح الداخلي الدوار الخاص بالموصل الجداري على إعداد تيار تشغيل صالح. يجب أن يتأكد أولاً من عدم توصيل الموصل الجداري بالطاقة. يجب طباعة الارتباط بين إعداد المفتاح والتيار على الجزء الداخلي من الموصل الجداري. يجب أن يرجع فني الكهرباء أيضاً إلى قسم "تعيين تيار التشغيل" في دليل تركيب الموصل الجداري.

إذا تم تعيين الموصل الجداري لمشاركة الحمل (مشاركة قاطع الدائرة) وإقرانه بالموصلات الجدارية الأخرى، فيجب تعيين المفتاح الدوار للوحدة الأساسية على إعداد تيار التشغيل والذي يتيح لكل موصل جداري مقترن استقبال تيار شحن يبلغ 6 أمبير على الأقل.

مثال: تم إقران ثلاثة موصلات جدارية لمشاركة الحمل. يجب تعيين الوحدة الأساسية على تيار يبلغ على الأقل $3 \times 6 = 18$ أمبير أو أكبر من ذلك.

لمزيد من المعلومات، راجع دليل التركيب للموصل الجداري.



CC_f025

يتعذر الشحن - مشكلة في الموصل الجداري يحتاج الموصل الجداري إلى صيانة

يُقصد بهذا التنبيه:

مشكلة في جهاز الموصل الجداري. تتضمن المشكلات المحتملة ما يلي:

1. موصلًا لا يعمل
2. فشل الاختبار الذاتي لدائرة مراقبة العطل الطرف الأرضي الداخلي
3. فصل المستشعر الحراري
4. مشكلات أخرى في مكون الجهاز

ما ينبغي فعله:

تم اكتشاف مشكلة داخلية بواسطة الموصل الجداري.

1. حاول الشحن مرة أخرى عن طريق فصل الموصل الجداري عن السيارة وإعادة توصيله.
2. في حال استمرار المشكلة، قم بإيقاف تشغيل قاطع دائرة الموصل الجداري وانتظر لمدة 10 ثوانٍ وقم بتشغيل قاطع الدائرة مرة أخرى. ثم حاول إعادة توصيل الموصل الجداري بالسيارة.
3. إذا استمرت المشكلة، فاطلب من فني الكهرباء التأكد من توصيل جميع الأسلاك بشكل صحيح وإحكام ربطها وفقاً للتعليمات المذكورة في دليل تركيب الموصل الجداري.
4. بمجرد أن يكمل فني الكهرباء جميع الأعمال ويستعيد الطاقة إلى الموصل الجداري، حاول الشحن مرة أخرى عن طريق إعادة توصيل الموصل الجداري بالسيارة.
5. إذا استمرت المشكلة، فستلزم صيانة الموصل الجداري.

لمزيد من المعلومات، راجع دليل التركيب للموصل الجداري.

CC_f026

يتعذر الشحن - مشكلة في الموصل الجداري يحتاج الموصل الجداري إلى صيانة

يُقصد بهذا التنبيه:

مشكلة في جهاز الموصل الجداري. تتضمن المشكلات المحتملة ما يلي:

1. موصلًا لا يعمل
2. فشل الاختبار الذاتي لدائرة مراقبة العطل الطرف الأرضي الداخلي
3. فصل المستشعر الحراري
4. مشكلات أخرى في مكون الجهاز

ما ينبغي فعله:

تم اكتشاف مشكلة داخلية بواسطة الموصل الجداري.

1. حاول الشحن مرة أخرى عن طريق فصل الموصل الجداري عن السيارة وإعادة توصيله.
2. في حال استمرار المشكلة، قم بإيقاف تشغيل قاطع دائرة الموصل الجداري وانتظر لمدة 10 ثوانٍ وقم بتشغيل قاطع الدائرة مرة أخرى. ثم حاول إعادة توصيل الموصل الجداري بالسيارة.



تنبيهات استكشاف الأخطاء وإصلاحها

3. إذا استمرت المشكلة، فاطلب من فني الكهرباء التأكد من توصيل جميع الأسلاك بشكل صحيح وإحكام ربطها وفقاً للتعليمات المذكورة في دليل تركيب الموصل الجداري.
4. بمجرد أن يكمل فني الكهرباء جميع الأعمال ويستعيد الطاقة إلى الموصل الجداري، حاول الشحن مرة أخرى عن طريق إعادة توصيل الموصل الجداري بالسيارة.
5. إذا استمرت المشكلة، فستلزم صيانة الموصل الجداري.

لمزيد من المعلومات، راجع دليل التركيب للموصل الجداري.

CC_f027

يتعذر الشحن - مشكلة في الموصل الجداري يحتاج الموصل الجداري إلى صيانة

يُقصد بهذا التنبيه:

مشكلة في جهاز الموصل الجداري. تتضمن المشكلات المحتملة ما يلي:

1. موصلًا لا يعمل
2. فشل الاختبار الذاتي لدائرة مراقبة العطل الطرف الأرضي الداخلي
3. فصل المستشعر الحراري
4. مشكلات أخرى في مكون الجهاز

ما ينبغي فعله:

تم اكتشاف مشكلة داخلية بواسطة الموصل الجداري.

1. حاول الشحن مرة أخرى عن طريق فصل الموصل الجداري عن السيارة وإعادة توصيله.
2. في حال استمرار المشكلة، قم بإيقاف تشغيل قاطع دائرة الموصل الجداري وانتظر لمدة 10 ثوانٍ وقم بتشغيل قاطع الدائرة مرة أخرى. ثم حاول إعادة توصيل الموصل الجداري بالسيارة.
3. إذا استمرت المشكلة، فاطلب من فني الكهرباء التأكد من توصيل جميع الأسلاك بشكل صحيح وإحكام ربطها وفقاً للتعليمات المذكورة في دليل تركيب الموصل الجداري.
4. بمجرد أن يكمل فني الكهرباء جميع الأعمال ويستعيد الطاقة إلى الموصل الجداري، حاول الشحن مرة أخرى عن طريق إعادة توصيل الموصل الجداري بالسيارة.
5. إذا استمرت المشكلة، فستلزم صيانة الموصل الجداري.

لمزيد من المعلومات، راجع دليل التركيب للموصل الجداري.

CC_f028

يتعذر الشحن - إعداد المفتاح غير صحيح يجب ضبط المفتاح الدوار للموصل الجداري

يُقصد بهذا التنبيه:

إعداد المفتاح الدوار غير صحيح.

ما ينبغي فعله:

اطلب من فني الكهرباء ضبط المفتاح الداخلي الدوار الخاص بالموصل الجداري على إعداد تيار تشغيل صالح. يجب أن يتأكد أولاً من عدم توصيل الموصل الجداري بالطاقة. يجب طباعة الارتباط بين إعداد المفتاح والتيار على الجزء الداخلي من الموصل الجداري. يجب أن يرجع فني الكهرباء أيضاً إلى قسم "تعيين تيار التشغيل" في دليل تركيب الموصل الجداري.



تنبيهات استكشاف الأخطاء وإصلاحها

إذا تم تعيين الموصل الجداري لمشاركة الحمل (مشاركة قاطع الدائرة) وإقرانه بالموصلات الجدارية الأخرى، فيجب تعيين المفتاح الدوار للوحدة الأساسية على إعداد تيار التشغيل والذي يتيح لكل موصل جداري مقترن استقبال تيار شحن يبلغ 6 أمبير على الأقل.

مثال: تم إقران ثلاثة موصلات جدارية لمشاركة الحمل. يجب تعيين الوحدة الأساسية على تيار يبلغ على الأقل $3 \times 6 = 18$ أمبير أو أكبر من ذلك.

لمزيد من المعلومات، راجع دليل التركيب للموصل الجداري.

CC_f029

يتعذر الشحن - مشكلة في اتصال السيارة أدخل مقبض الشحن بالكامل في منفذ الشحن

يُقصد بهذا التنبيه:

حدث خطأ اتصال بين الشاحن الجداري والسيارة.

ما ينبغي فعله:

حاول الشحن مرة أخرى عن طريق فصل الموصل الجداري عن السيارة وإعادة توصيله.

1. في حال استمرار المشكلة، أوقف تشغيل قاطع الدائرة الخاص بالموصل الجداري، وانتظر لمدة 10 ثوانٍ وشغّل قاطع الدائرة مرة أخرى، ثم حاول إعادة توصيل الموصل الجداري بالسيارة.
2. إذا استمرت المشكلة وتتوفر معدات الشحن الأخرى، فقم بتوصيل السيارة بموصل جداري آخر أو وصلة متنقلة لتحديد إمكانية اتصال السيارة بجهاز شحن آخر.
3. إذا استمرت المشكلة، فستلزم الصيانة.

لمزيد من المعلومات، راجع دليل التركيب للموصل الجداري.

CC_f030

يتعذر الشحن - لا تطابق الوحدة الأساسية/المقترنة يجب تطابق قيم التيار المقدر للموصل الجداري

يُقصد بهذا التنبيه:

شبكة مشاركة الحمل (مشاركة قاطع الدائرة): تختلف قيم التيار العظمى للموصلات الجدارية المقترنة.

ما ينبغي فعله:

يمكن إقران الموصلات الجدارية ذات قيم التيار العظمى نفسها فقط في شبكة مشاركة الحمل (مشاركة قاطع الدائرة). اطلب من فني الكهرباء فحص ملصقات النوع على الموصلات الجدارية والتأكد من مطابقتها لقيم التيار. يوصى أيضاً بأن يقوم فني الكهرباء بإقران الموصلات الجدارية المزودة برقم قطعة الغيار نفسه فقط، حيث يعد ذلك طريقة سهلة للتأكد من توافق الوحدات المقترنة.

لمزيد من المعلومات، راجع دليل التركيب للموصل الجداري.

CC_f041

انخفض معدل الشحن - الموصل الجداري ساخن يجب فحص وصلات مقبض التيار أو الموصل الجداري

يُقصد بهذا التنبيه:

تشير درجة الحرارة العالية المكتشفة بواسطة تنبيهات الموصل الجداري إلى أن الوصلة من المبنى إلى الموصل الجداري ساخنة للغاية، ولذلك تم إبطاء الشحن لحماية الأسلاك والموصل الجداري.



تنبيهات استكشاف الأخطاء وإصلاحها

لا يمثل هذا عادة مشكلة في السيارة أو الموصل الجداري، ولكنه مشكلة في أسلاك المبنى. قد يكون هذا بسبب عدم إحكام ربط الوصلات السلكية من المبنى بالموصل الجداري ويمكن أن يقوم فني كهربائي بإصلاحها سريعاً.

ما ينبغي فعله:

اتصل بفني كهربائي لفحص الوصلة السلكية من المبنى إلى الموصل الجداري. يجب أن يتأكد من توصيل جميع الأسلاك وربطها بالعزم الصحيح وفقاً لدليل التركيب الخاص بالموصل الجداري.

لمزيد من المعلومات، راجع دليل التركيب للموصل الجداري.

CHG_f035

خطأ في اتصال معدات الشحن حاول مرة أخرى أو جرب معدات مختلفة

يُقصد بهذا التنبيه:

يتعذر على السيارة الشحن لأنها لا تستطيع الاتصال بشكل فعال مع معدة الشحن الخارجية. يتعذر عليها استشعار إشارة دليل تحكم صالحة واردة من معدة الشحن.

غالباً ما يكون هذا التنبيه خاصاً بمعدات الشحن ومصادر الطاقة الخارجية ولا يشير عادةً إلى مشكلة في السيارة يمكن حلها من خلال جدولة موعد للخدمة.

ما ينبغي فعله:

أولاً، تأكد من أن عدم وجود اتصال فعال ناتج عن معدات الشحن الخارجية وليس بسبب مشكلة في سيارتك. وعادةً ما تكون تلك هي الحالة.

حاول شحن السيارة باستخدام معدات شحن خارجية مختلفة (بما في ذلك كابل الشحن أو محطة الشحن أو نقطة الشحن).

- في حال بدء شحن السيارة، من المحتمل أن تكون المعدات سبب المشكلة.
- إذا لم يتم بدء شحن السيارة، فقد تكون السيارة سبب المشكلة.

إذا كان ثمة شك في أن السيارة هي سبب المشكلة، افحص مدخل منفذ الشحن ووصلة كابل الشحن للتأكد من عدم وجود أي عوائق مثل الأتربة و/أو الرطوبة و/أو الأجسام الغريبة. تأكد من إزالة أي عوائق بمدخل منفذ الشحن والسماح بجفاف أي رطوبة ثم جرب إعادة إدخال الكابل بمنفذ الشحن.

يمكنك أيضاً محاولة شحن السيارة باستخدام محطة شحن فائق من Tesla أو موقع شحن عند الوجهة، ويمكن العثور عليها جميعاً من خلال الخريطة المعروضة على شاشة اللمس في السيارة. راجع الخرائط والملاحة لمعرفة مزيد من التفاصيل.

لمزيد من المعلومات حول استكشاف الأخطاء وإصلاحها في الوصلة المتنقلة أو أضواء حالة الموصل الجداري، راجع دليل المالك الخاص بالمنتج في أدلة منتج الشحن والمهايئ.

لمزيد من المعلومات عن الشحن، راجع تعليمات الشحن.

CHG_f083

بتعذر الشحن -يُحتمل سوء جودة طاقة الشبكة أعد المحاولة/جرب موقع شحن أو محطة شحن فائق آخرين

يُقصد بهذا التنبيه:

تم فقدان الطاقة أثناء الشحن. قد ينتج ذلك عن فقدان معدات الشحن للطاقة من المصدر (على سبيل المثال، مخرج الحائط) أو من مشكلة في معدات الشحن.

ما ينبغي فعله:



تنبيهات استكشاف الأخطاء وإصلاحها

غالباً ما يأتي هذا التنبيه مصحوباً بتنبيهات أخرى يمكن أن تساعدك على تحديد المشكلة وإصلاحها. ابدأ بالتحقق من أي تنبيهات أخرى معروضة متعلقة بمشكلات الشحن.

بدلاً من ذلك، يمكنك التحقق من أوضاع حالة الموصل الجداري أو الوصلة المتنقلة لتأكيد وصول الطاقة إلى الجهاز، ومراجعة دليل المالك الخاص بالمنتج أيضاً للحصول على معلومات استكشاف الأخطاء وإصلاحها بناءً على رموز الوميض. إذا تم استخدام معدات شحن خارجية أخرى (غير تابعة لشركة Tesla)، فتتحقق من وجود شاشة أو واجهة مستخدم أخرى توفر المساعدة على استكشاف الأخطاء وإصلاحها.

إذا لم توجد طاقة في معدات الشحن على نحو واضح، فتتحقق من قاطع الدائرة لمخرج الحائط/الموصل الجداري للتأكد من عدم تعطله.

المزيد من نصائح استكشاف الأخطاء وإصلاحها بناءً على نوع المعدات:

- إذا تم استخدام وصلة متنقلة، فحاول شحن السيارة باستخدام مخرج حائط مختلف.
 - في حال بدء شحن السيارة، من المحتمل أن يكون مخرج الحائط الأساسي هو سبب المشكلة.
 - إذا لم يتم بدء شحن السيارة، فقد تكون الوصلة المتنقلة هي سبب المشكلة.
- إذا تم استخدام موصل جداري، فحاول شحن السيارة باستخدام معدات شحن مختلفة مثل الوصلة المتنقلة التي تعمل بواسطة مخرج حائط منفصل.
 - إذا تم بدء شحن السيارة، فمن المحتمل أن يكون الموصل الجداري هو سبب المشكلة.

إذا حدثت هذه المشكلة مع المقبس الجداري الأصلي أو الموصل الجداري، فاتصل بفني الكهرباء لفحص توصيلات الأسلاك.

غالباً ما يكون هذا التنبيه خاصاً بمعدات الشحن ومصادر الطاقة الخارجية ولا يشير عادةً إلى مشكلة في السيارة يمكن حلها من خلال جدولة موعد للخدمة.

يمكنك أيضاً محاولة شحن السيارة باستخدام محطة شحن فائق من Tesla أو موقع شحن عند الوجهة، ويمكن العثور عليها جميعاً من خلال الخريطة المعروضة على شاشة اللمس في السيارة. راجع [الخرائط والملاحة](#) لمعرفة مزيد من التفاصيل.

لمزيد من المعلومات حول استكشاف الأخطاء وإصلاحها في الوصلة المتنقلة أو أوضاع حالة الموصل الجداري، راجع دليل المالك الخاص بالمنتج في [أدلة منتج الشحن والمهايئ](#).

CHG_f091

لم يتم التعرف على معدات الشحن حاول مرة أخرى أو جرب معدات أخرى

يُقصد بهذا التنبيه:

يتعذر على منفذ الشحن اكتشاف ما إذا تم إدخال كابل الشحن، أو اكتشاف نوع كابل الشحن المتصل.

غالباً ما يكون هذا التنبيه خاصاً بمعدات الشحن ومصادر الطاقة الخارجية ولا يشير عادةً إلى مشكلة في السيارة يمكن حلها من خلال جدولة موعد للخدمة.

ما ينبغي فعله:

إذا ظهر هذا التنبيه أثناء اتصال كابل الشحن، فحدد ما إذا كانت المشكلة ناتجة عن معدات الشحن أو السيارة. حاول شحن السيارة باستخدام معدات شحن خارجية مختلفة (بما في ذلك كابل الشحن أو محطة الشحن أو نقطة الشحن).

- في حال بدء شحن السيارة، من المحتمل أن تكون المعدات سبب المشكلة.
- إذا لم يتم بدء شحن السيارة، فقد تكون السيارة سبب المشكلة.

إذا ظهر هذا التنبيه أثناء عدم توصيل كابل الشحن أو إذا كان ثمة شك في أن السيارة هي سبب المشكلة، افحص مدخل منفذ الشحن ووصلة كابل الشحن للتأكد من عدم وجود أي عوائق مثل الأتربة و/أو الرطوبة و/أو الأجسام الغريبة. تأكد من إزالة أي عوائق بمدخل منفذ الشحن والسماح بجفاف أي رطوبة ثم جرب إعادة إدخال الكابل بمنفذ الشحن.

يمكنك أيضاً محاولة شحن السيارة باستخدام محطة شحن فائق من Tesla أو موقع شحن عند الوجهة، ويمكن العثور عليها جميعاً من خلال الخريطة المعروضة على شاشة اللمس في السيارة. راجع [الخرائط والملاحة](#) لمعرفة مزيد من التفاصيل.



تنبيهات استكشاف الأخطاء وإصلاحها

لمزيد من المعلومات حول استكشاف الأخطاء وإصلاحها في الوصلة المتنقلة أو أضواء حالة الموصل الجداري، راجع دليل المالك الخاص بالمنتج في أدلة منتج الشحن والمهايين.

لمزيد من المعلومات عن الشحن، راجع تعليمات الشحن.

CHGS_f083

تعتذر الشحن -يُحتمل سوء جودة طاقة الشبكة أعد المحاولة/جرّب موقع شحن أو محطة شحن فائق آخرين

يُقصد بهذا التنبيه:

تم فقدان الطاقة أثناء الشحن. قد ينتج ذلك عن فقدان معدات الشحن للطاقة من المصدر (على سبيل المثال، مخرج الحائط) أو من مشكلة في معدات الشحن.

ما ينبغي فعله:

غالباً ما يأتي هذا التنبيه مصحوباً بتنبيهات أخرى يمكن أن تساعدك على تحديد المشكلة وإصلاحها. ابدأ بالتحقق من أي تنبيهات أخرى معروضة متعلقة بمشكلات الشحن.

بدلاً من ذلك، يمكنك التحقق من أضواء حالة الموصل الجداري أو الوصلة المتنقلة لتأكيد وصول الطاقة إلى الجهاز، ومراجعة دليل المالك الخاص بالمنتج أيضاً للحصول على معلومات استكشاف الأخطاء وإصلاحها بناءً على رموز الوميض. إذا تم استخدام معدات شحن خارجية أخرى (غير تابعة لشركة Tesla)، فتتحقق من وجود شاشة أو واجهة مستخدم أخرى توفر المساعدة على استكشاف الأخطاء وإصلاحها.

إذا لم توجد طاقة في معدات الشحن على نحو واضح، فتتحقق من قاطع الدائرة لمخرج الحائط/الموصل الجداري للتأكد من عدم تعطله.

المزيد من نصائح استكشاف الأخطاء وإصلاحها بناءً على نوع المعدات:

- إذا تم استخدام وصلة متنقلة، فحاول شحن السيارة باستخدام مخرج حائط مختلف.
 - في حال بدء شحن السيارة، من المحتمل أن يكون مخرج الحائط الأساسي هو سبب المشكلة.
 - إذا لم يتم بدء شحن السيارة، فقد تكون الوصلة المتنقلة هي سبب المشكلة.
- إذا تم استخدام موصل جداري، فحاول شحن السيارة باستخدام معدات شحن مختلفة مثل الوصلة المتنقلة التي تعمل بواسطة مخرج حائط منفصل.
 - إذا تم بدء شحن السيارة، فمن المحتمل أن يكون الموصل الجداري هو سبب المشكلة.

إذا حدثت هذه المشكلة مع المقبس الجداري الأصلي أو الموصل الجداري، فاتصل بفني الكهرباء لفحص توصيلات الأسلاك.

غالباً ما يكون هذا التنبيه خاصاً بمعدات الشحن ومصادر الطاقة الخارجية ولا يشير عادةً إلى مشكلة في السيارة يمكن حلها من خلال جدول موعد للخدمة.

يمكنك أيضاً محاولة شحن السيارة باستخدام محطة شحن فائق من Tesla أو موقع شحن عند الوجهة، ويمكن العثور عليها جميعاً من خلال الخريطة المعروضة على شاشة اللمس في السيارة. راجع [الخرائط والملاحة](#) لمعرفة مزيد من التفاصيل.

لمزيد من المعلومات حول استكشاف الأخطاء وإصلاحها في الوصلة المتنقلة أو أضواء حالة الموصل الجداري، راجع دليل المالك الخاص بالمنتج في أدلة منتج الشحن والمهايين.

CHG_u001

انخفض معدل الشحن - انخفاض مفاجئ في الجهد قم بإزالة أسلاك التمديد/فحص توصيل الأسلاك

يُقصد بهذا التنبيه:

تم خفض سرعة الشحن لأن الشاحن الداخلي في السيارة قد اكتشف انخفاضاً كبيراً في الجهد أثناء الشحن.

تشتمل الأسباب المحتملة لهذه المشكلة على الآتي:



تنبيهات استكشاف الأخطاء وإصلاحها

- وجود مشكلات في أسلاك المبنى و/أو مخرج الحائط.
- وجود سلك تمديد أو أسلاك أخرى لا يمكنها دعم تيار الشحن المطلوب.

يمكن أن تنتج هذه المشكلة عن تشغيل أجهزة كهربائية تقوم بسحب الكثير من الطاقة من نفس دائرة الفرع أثناء شحن السيارة. ما ينبغي فعله:

إذا تكررت هذه المشكلة لمرات عديدة في موقع الشحن العادي، فاتصل بفني كهربائي لفحص التركيبات الكهربائية. يجب عليه فحص الآتي:

- أي معدة شحن مثبتة وتوصيلها بأسلاك المبنى.
- أسلاك المبنى، بما في ذلك أي مخرج حائط مستخدم مع وصلة متنقلة.
- التوصيل الكهربائي بخطوط نقل الكهرباء في مكان دخوله المبنى.

ناقش مع الفني الكهربائي ما إذا كان يجب خفض تيار الشحن في السيارة من عدمه، أو ما إذا كان يجب ترقية التركيبات لدعم تيار شحن أعلى من عدمه.

غالباً ما يكون هذا التنبيه خاصاً بمعدات الشحن ومصادر الطاقة الخارجية ولا يشير عادةً إلى مشكلة في السيارة يمكن حلها من خلال جدولة موعد للخدمة.

يمكنك أيضاً محاولة شحن السيارة باستخدام محطة شحن فائق من Tesla أو موقع شحن عند الوجهة، ويمكن العثور عليها جميعاً من خلال الخريطة المعروضة على شاشة اللمس في السيارة. راجع [الخرائط والملاحة](#) لمعرفة مزيد من التفاصيل.

لمزيد من المعلومات حول استكشاف الأخطاء وإصلاحها في الوصلة المتنقلة أو أضواء حالة الموصل الجداري، راجع دليل المالك الخاص بالمنتج في أدلة منتج الشحن والمهايئ.

CHG_u002

توقف الشحن لانخفاض كبير في الجهد قم بإزالة أسلاك التمديد/فحص توصيل الأسلاك

يُقصد بهذا التنبيه:

حدث انقطاع في الشحن لأن الشاحن المضمن في السيارة قد اكتشف انخفاضاً كبيراً في الجهد على نحو غير عادي.

تشتمل الأسباب المحتملة لهذه المشكلة على الآتي:

- وجود مشكلات في أسلاك المبنى و/أو مخرج الحائط.
- وجود سلك تمديد أو أسلاك أخرى لا يمكنها دعم تيار الشحن المطلوب.

يمكن أن تنتج هذه المشكلة عن تشغيل أجهزة كهربائية تقوم بسحب الكثير من الطاقة من نفس دائرة الفرع أثناء شحن السيارة. ما ينبغي فعله:

إذا تكررت هذه المشكلة لمرات عديدة في موقع الشحن العادي، فاتصل بفني كهربائي لفحص التركيبات الكهربائية. يجب عليه فحص الآتي:

- أي معدة شحن مثبتة وتوصيلها بأسلاك المبنى.
- أسلاك المبنى، بما في ذلك أي مخرج حائط مستخدم مع وصلة متنقلة.
- التوصيل الكهربائي بخطوط نقل الكهرباء في مكان دخوله المبنى.

ناقش مع الفني الكهربائي ما إذا كان يجب خفض تيار الشحن في السيارة من عدمه، أو ما إذا كان يجب ترقية التركيبات لدعم تيار شحن أعلى من عدمه.



تنبيهات استكشاف الأخطاء وإصلاحها

غالباً ما يكون هذا التنبيه خاصاً بمعدات الشحن ومصادر الطاقة الخارجية ولا يشير عادةً إلى مشكلة في السيارة يمكن حلها من خلال جدول موعده للخدمة.

يمكنك أيضاً محاولة شحن السيارة باستخدام محطة شحن فائق من Tesla أو موقع شحن عند الوجهة، ويمكن العثور عليها جميعاً من خلال الخريطة المعروضة على شاشة اللمس في السيارة. راجع [الخرائط والملاحة](#) لمعرفة مزيد من التفاصيل.

لمزيد من المعلومات حول استكشاف الأخطاء وإصلاحها في الوصلة المتنقلة أو أضواء حالة الموصل الجداري، راجع دليل المالك الخاص بالمنتج في أدلة منتج الشحن والمهايئ.

CHG_u004

توقف الشحن - فقدت الطاقة أثناء الشحن أفحص مصدر الطاقة ومعدة الشحن

يُقصد بهذا التنبيه:

تم فقدان الطاقة أثناء الشحن. قد ينتج ذلك عن فقدان معدات الشحن للطاقة من المصدر (على سبيل المثال، مخرج الحائط) أو من مشكلة في معدات الشحن.

ما ينبغي فعله:

غالباً ما يأتي هذا التنبيه مصحوباً بتنبيهات أخرى يمكن أن تساعدك على تحديد المشكلة وإصلاحها. ابدأ بالتحقق من أي تنبيهات أخرى معروضة متعلقة بمشكلات الشحن.

بدلاً من ذلك، يمكنك التحقق من أضواء حالة الموصل الجداري أو الوصلة المتنقلة لتأكيد وصول الطاقة إلى الجهاز، ومراجعة دليل المالك الخاص بالمنتج أيضاً للحصول على معلومات استكشاف الأخطاء وإصلاحها بناءً على رموز الوميض. إذا تم استخدام معدات شحن خارجية أخرى (غير تابعة لشركة Tesla)، فتتحقق من وجود شاشة أو واجهة مستخدم أخرى توفر المساعدة على استكشاف الأخطاء وإصلاحها.

إذا لم توجد طاقة في معدات الشحن على نحو واضح، فتتحقق من قاطع الدائرة لمخرج الحائط/الموصل الجداري للتأكد من عدم تعطله.

المزيد من نصائح استكشاف الأخطاء وإصلاحها بناءً على نوع المعدات:

- إذا تم استخدام وصلة متنقلة، فحاول شحن السيارة باستخدام مخرج حائط مختلف.
 - في حال بدء شحن السيارة، من المحتمل أن يكون مخرج الحائط الأساسي هو سبب المشكلة.
 - إذا لم يتم بدء شحن السيارة، فقد تكون الوصلة المتنقلة هي سبب المشكلة.
- إذا تم استخدام موصل جداري، فحاول شحن السيارة باستخدام معدات شحن مختلفة مثل الوصلة المتنقلة التي تعمل بواسطة مخرج حائط منفصل.
 - إذا تم بدء شحن السيارة، فمن المحتمل أن يكون الموصل الجداري هو سبب المشكلة.

إذا حدثت هذه المشكلة مع المقبس الجداري الأصلي أو الموصل الجداري، فاتصل بفني الكهرباء لفحص توصيلات الأسلاك.

غالباً ما يكون هذا التنبيه خاصاً بمعدات الشحن ومصادر الطاقة الخارجية ولا يشير عادةً إلى مشكلة في السيارة يمكن حلها من خلال جدول موعده للخدمة.

يمكنك أيضاً محاولة شحن السيارة باستخدام محطة شحن فائق من Tesla أو موقع شحن عند الوجهة، ويمكن العثور عليها جميعاً من خلال الخريطة المعروضة على شاشة اللمس في السيارة. راجع [الخرائط والملاحة](#) لمعرفة مزيد من التفاصيل.

لمزيد من المعلومات حول استكشاف الأخطاء وإصلاحها في الوصلة المتنقلة أو أضواء حالة الموصل الجداري، راجع دليل المالك الخاص بالمنتج في أدلة منتج الشحن والمهايئ.

CHG_u005

يتعذر الشحن - محطة الشحن غير مزودة بالطاقة تحقق من مصدر الطاقة أو جرب محطة أخرى

يُقصد بهذا التنبيه:



تنبيهات استكشاف الأخطاء وإصلاحها

لا يمكن بدء الشحن لأن معدة الشحن غير جاهزة. تم اكتشاف مقبض شحن، ولكن محطة الشحن لا تتصل بالسيارة. قد تحدث المشكلة بسبب:

- محطة الشحن غير مزودة بالطاقة.
- انقطاع إشارة التحكم الرئيسي بين محطة الشحن والسيارة.

غالباً ما يكون هذا التنبيه خاصاً بمعدات الشحن ومصادر الطاقة الخارجية ولا يشير عادةً إلى مشكلة في السيارة يمكن حلها من خلال جدولة موعد للخدمة.

ما ينبغي فعله:

جرب شحن السيارة باستخدام معدات شحن مختلفة أو في محطة شحن مختلفة.

- في حال بدء شحن السيارة، من المحتمل أن تكون المعدات سبب المشكلة.
- إذا لم يتم بدء شحن السيارة، فقد تكون السيارة سبب المشكلة.

في حال استخدام وصلة متنقلة أو موصل جداري، تحقق أولاً من أضواء الحالة في الأمام. إذا لم تتم رؤية أضواء الحالة، فتتحقق من مصدر الطاقة وقم بالاتصال بفني كهربائي لفحص توصيلات أسلاك المبنى إلى مخرج الحائط أو موصل الحائط للتأكد من توصيل جميع الأسلاك وربطها بالعزم الصحيح.

في حال استخدام معدة شحن خارجية أخرى، قم بمراجعة دليل المالك الخاص بالمنتج لمعرفة كيفية التأكد من أن المحطة مزودة بالطاقة. قم بالاتصال بفني كهربائي لفحص أسلاك المبنى ومعدة الشحن إذا كان ذلك ضرورياً.

لمزيد من المعلومات حول استكشاف الأخطاء وإصلاحها في الوصلة المتنقلة أو أضواء حالة الموصل الجداري، راجع دليل المالك الخاص بالمنتج في أدلة منتج الشحن والمهايئ.

يمكنك أيضاً محاولة شحن السيارة باستخدام محطة شحن فائق من Tesla أو موقع شحن عند الوجهة، ويمكن العثور عليها جميعاً من خلال الخريطة المعروضة على شاشة اللمس في السيارة. راجع [الخرائط والملاحة](#) لمعرفة مزيد من التفاصيل.

CHG_u006

لم يتم تعشيق مزلاج منفذ الشحن أدخل كابل الشحن بالكامل أو تحقق من وجود عائق

يُقصد بهذا التنبيه:

يتعذر على مزلاج منفذ الشحن تثبيت كابل الشحن في مدخل منفذ الشحن. إذا لم يتم تعشيق المزلاج، فسيتم تقييد الشحن بالتيار المتردد (على سبيل المثال، الشحن باستخدام وصلة متنقلة أو موصل جداري) إلى 16 أمبير لن يتوفر الشحن الفائق/الشحن السريع بالتيار المستمر.

مصباح منفذ الشحن سيومض باللون الكهرماني إذا ظهر هذا التنبيه أثناء الشحن بالتيار المتردد وسيضيء بلون كهرماني ثابت إذا ظهر هذا التنبيه عند محاولة الشحن الفائق/الشحن السريع بالتيار المستمر.

غالباً ما يكون هذا التنبيه خاصاً بمعدات الشحن ومصادر الطاقة الخارجية ولا يشير عادةً إلى مشكلة في السيارة يمكن حلها من خلال جدولة موعد للخدمة.

ما ينبغي فعله:

حاول إعادة إدخال كابل الشحن بالكامل في مدخل منفذ الشحن.

إذا بدأت السيارة في الشحن وومض ضوء منفذ الشحن باللون الأخضر، فقد يكون كابل الشحن لم يتم إدخاله بالكامل من قبل. يجب عدم تقييد الشحن بالتيار المتردد بعد الآن، ويجب أن يتوفر الشحن الفائق/الشحن السريع بالتيار المستمر.

إذا ظل الشحن مقيداً أو لم تكن السيارة ستشحن على الإطلاق، افحص مدخل منفذ الشحن ووصلة كابل الشحن للتأكد من عدم وجود أي عوائق مثل الأتربة و/أو الرطوبة و/أو الأجسام الغريبة. تأكد من إزالة أي عوائق بمدخل منفذ الشحن والسماح بجفاف أي رطوبة ثم جرب إعادة إدخال الكابل بمنفذ الشحن.



تنبيهات استكشاف الأخطاء وإصلاحها

إذا ظل الشحن مقيداً أو إذا لم تشحن السيارة إطلاقاً، فتأكد من عدم سحب كابل ذراع التحرير اليدوي لمزلاج منفذ الشحن (الموجود في الجانب الأيسر لصندوق السيارة). تأكد من أن مقبض كابل التحرير اليدوي (غالباً ما يكون على شكل حلقة أو شريط) خال من العوائق ولا شيء عالق به (كشبكة حمولة أو مظلة). لمزيد من المعلومات حول التحرير اليدوي لمنفذ الشحن، راجع [إزالة كبل الشحن يدوياً](#).

يمكنك أيضاً محاولة شحن السيارة باستخدام محطة شحن فائق من Tesla أو موقع شحن عند الوجهة، ويمكن العثور عليها جميعاً من خلال الخريطة المعروضة على شاشة اللمس في السيارة. راجع [الخرائط والملاحة](#) لمعرفة مزيد من التفاصيل.

لمزيد من المعلومات حول استكشاف الأخطاء وإصلاحها في الوصلة المتنقلة أو أضواء حالة الموصل الجداري، راجع دليل المالك الخاص بالمنتج في [أدلة منتج الشحن والمهايئ](#).

لمزيد من المعلومات عن الشحن، راجع [تعليمات الشحن](#).

CHG_u007

تبلغ معدات الشحن عن وجود خطأ تحقق من المعدات للبحث عن رمز الخطأ أو رسالته

يقصد بهذا التنبيه:

توقف الشحن لأن معدات الشحن الخارجي قد أبلغت عن عطل يمنع السيارة من الشحن.

غالباً ما يكون هذا التنبيه خاصاً بمعدات الشحن ومصادر الطاقة الخارجية ولا يشير عادة إلى مشكلة في السيارة يمكن حلها من خلال جدولة موعد للخدمة.

ما ينبغي فعله:

افحص معدات الشحن الخارجي وابحث عن أضواء الحالة أو شاشات العرض أو مؤشرات الحالة الأخرى في المعدات. لمزيد من المعلومات حول استكشاف الأخطاء وإصلاحها في الوصلة المتنقلة أو أضواء حالة الموصل الجداري، راجع دليل المالك الخاص بالمنتج في [أدلة منتج الشحن والمهايئ](#).

جرّب شحن السيارة باستخدام معدات شحن مختلفة أو في محطة شحن مختلفة.

- في حال بدء شحن السيارة، من المحتمل أن تكون المعدات سبب المشكلة.
- إذا لم يتم بدء شحن السيارة، فقد تكون السيارة سبب المشكلة.

يمكنك أيضاً محاولة شحن السيارة باستخدام محطة شحن فائق من Tesla أو موقع شحن عند الوجهة، ويمكن العثور عليها جميعاً من خلال الخريطة المعروضة على شاشة اللمس في السيارة. راجع [الخرائط والملاحة](#) لمعرفة مزيد من التفاصيل.

CHG_u010

تم اكتشاف خطأ في معدة الشحن الخارجية جرب معدات شحن أخرى

يقصد بهذا التنبيه:

يتعذّر بدء الشحن بالتيار المتردد بسبب حالة تمنع السيارة من الشحن بطاقة التيار المتردد. يجب أن يظل الشحن الفائق/الشحن السريع بالتيار المستمر يعمل كما هو متوقع.

يكتشف الشاحن المضمن في السيارة جهد دخل في منفذ الشحن عند عدم طلب الطاقة من معدات الشحن الخارجية، ما يدل على أن معدات الشحن الخارجية لا تعمل كما هو متوقع.

يمكن أن يحدث هذا أحياناً بسبب مشكلة في الأجهزة تتعلق بمعدات الشحن الخارجية والتي تمنع معدات الشحن من تشغيل الطاقة المنقولة إلى السيارة أو إيقاف تشغيلها عند الطلب. ويمكن أن يحدث هذا أيضاً بسبب حالة أخرى تؤثر في معدات الشحن الخارجية أو بسبب حالة تؤثر في السيارة نفسها.

ما ينبغي فعله:



تنبيهات استكشاف الأخطاء وإصلاحها

غالباً ما يكون هذا التنبيه خاصاً بمعدات الشحن ومصادر الطاقة الخارجية ولا يشير عادةً إلى مشكلة في السيارة يمكن حلها من خلال جدولة موعد للخدمة.

حاول الشحن باستخدام العديد من أنواع معدات الشحن المختلفة.

يمكنك أيضاً محاولة شحن السيارة باستخدام محطة شحن فائق من Tesla أو موقع شحن عند الوجهة، ويمكن العثور عليها جميعاً من خلال الخريطة المعروضة على شاشة اللمس في السيارة. راجع [الخرائط والملاحة](#) لمعرفة مزيد من التفاصيل.

لمزيد من المعلومات حول استكشاف الأخطاء وإصلاحها في الوصلة المتنقلة أو أضواء حالة الموصل الجداري، راجع دليل المالك الخاص بالمنتج في [أدلة منتج الشحن والمهايئ](#).

CHG_u012

شبكة الطاقة أو مشكلة بالسيارة تحد من الشحن بالتيار المتردد أفضل الطاقة وأعد المحاولة/جرب استخدام موقع شحن مختلف

يُقصد بهذا التنبيه:

انخفضت سرعة الشحن بسبب حالة تؤثر في قدرة السيارة على الشحن بطاقة التيار المتردد. يجب أن يظل الشحن الفائق/الشحن السريع بالتيار المستمر يعمل كما هو متوقع.

يمكن أن يكون هذا بسبب اضطرابات في مصدر الطاقة ناشئة عن معدات الشحن الخارجية أو بفعل شبكة الطاقة الكهربائية. في بعض الأحيان، قد تكون هذه الحالة نتيجة استخدام أجهزة كهربائية قريبة تستهلك الكثير من الطاقة.

إذا استبعدت تلك الأسباب المحتملة، فيمكن كذلك أن تؤثر حالة ما في السيارة نفسها في الشحن بالتيار المتردد.

ما ينبغي فعله:

إذا كان هذا التنبيه مصحوباً بتنبيه آخر يحدد الحالة التي تؤثر في الشحن بالتيار المتردد، فابدأ بالتحقق من هذا التنبيه.

المزيد من نصائح استكشاف الأخطاء وإصلاحها بناءً على نوع المعدات:

- إذا تم استخدام وصلة متنقلة، فحاول شحن السيارة باستخدام مخرج حائط مختلف.
 - في حال بدء شحن السيارة، من المحتمل أن يكون مخرج الحائط الأساسي هو سبب المشكلة.
 - إذا لم يتم بدء شحن السيارة، فقد تكون الوصلة المتنقلة هي سبب المشكلة.
- إذا تم استخدام موصل جداري، فحاول شحن السيارة باستخدام معدات شحن مختلفة مثل الوصلة المتنقلة التي تعمل بواسطة مخرج حائط منفصل.
 - إذا تم بدء شحن السيارة، فمن المحتمل أن يكون الموصل الجداري هو سبب المشكلة.

إذا حدثت هذه المشكلة مع المقبس الجداري الأصلي أو الموصل الجداري، فاتصل بفني الكهرباء لفحص توصيلات الأسلاك.

يمكنك أيضاً محاولة شحن السيارة باستخدام محطة شحن فائق من Tesla أو موقع شحن عند الوجهة، ويمكن العثور عليها جميعاً من خلال الخريطة المعروضة على شاشة اللمس في السيارة. راجع [الخرائط والملاحة](#) لمعرفة مزيد من التفاصيل.

إذا استمر هذا التنبيه عند محاولة الشحن في مواقع متعددة وبمعدات شحن مختلفة، فيوصى بجدولة موعد للخدمة.

لمزيد من المعلومات حول استكشاف الأخطاء وإصلاحها في الوصلة المتنقلة أو أضواء حالة الموصل الجداري، راجع دليل المالك الخاص بالمنتج في [أدلة منتج الشحن والمهايئ](#).

CHG_u013

فقدان الاتصال بمعدات الشحن تحقق من مصدر الطاقة ومعدات الشحن

يُقصد بهذا التنبيه:



تنبيهات استكشاف الأخطاء وإصلاحها

توقف الشحن بسبب انقطاع الاتصال بين السيارة ومعدات الشحن الخارجي.

غالباً ما يكون هذا التنبيه خاصاً بمعدات الشحن ومصادر الطاقة الخارجية ولا يشير عادةً إلى مشكلة في السيارة يمكن حلها من خلال جدول موعده للخدمة.

ما ينبغي فعله:

قم بالتأكد على ما إذا كانت معدات الشحن الخارجي مزودة بالطاقة من خلال البحث عن أي أضواء أو شاشات أو مؤشرات أخرى لحالة المعدات. لمزيد من المعلومات حول استكشاف الأخطاء وإصلاحها في الوصلة المتنقلة أو أضواء حالة الموصل الجداري، راجع دليل المالك الخاص بالمنتج في أدلة منتج الشحن والمهايئ.

إذا كانت المعدات غير مزودة بالطاقة، فحاول استعادة مصدر الطاقة لمعدات الشحن الخارجي.

- في حال محاولة الشحن في محطة عامة وتعذر استعادة الطاقة، فاتصل بمشغل المحطة.
- في حال محاولة الشحن في محطة خاصة (على سبيل المثال: الشحن في المنزل) وتعذرت استعادة الطاقة، فاتصل بالفني الكهربائي.

إذا كانت المعدات مزودة بالطاقة، فحاول شحن السيارة باستخدام معدات شحن خارجي مختلفة.

- في حال بدء شحن السيارة، من المحتمل أن تكون المعدات سبب المشكلة.
- إذا لم يتم بدء شحن السيارة، فقد تكون السيارة سبب المشكلة.

يمكنك أيضاً محاولة شحن السيارة باستخدام محطة شحن فائق من Tesla أو موقع شحن عند الوجهة، ويمكن العثور عليها جميعاً من خلال الخريطة المعروضة على شاشة اللمس في السيارة. راجع الخرائط والملاحة لمعرفة مزيد من التفاصيل.

لمزيد من المعلومات حول استكشاف الأخطاء وإصلاحها في الوصلة المتنقلة أو أضواء حالة الموصل الجداري، راجع دليل المالك الخاص بالمنتج في أدلة منتج الشحن والمهايئ.

CHG_u014

تبلغ معدات الشحن عن وجود خطأ تحقق من المعدات للبحث عن رمز الخطأ أو رسالته

يُقصد بهذا التنبيه:

توقف الشحن لأن معدات الشحن الخارجي قد أبلغت عن عطل يمنع السيارة من الشحن.

غالباً ما يكون هذا التنبيه خاصاً بمعدات الشحن ومصادر الطاقة الخارجية ولا يشير عادةً إلى مشكلة في السيارة يمكن حلها من خلال جدول موعده للخدمة.

ما ينبغي فعله:

افحص معدات الشحن الخارجي وابحث عن أضواء الحالة أو شاشات العرض أو مؤشرات الحالة الأخرى في المعدات. لمزيد من المعلومات حول استكشاف الأخطاء وإصلاحها في الوصلة المتنقلة أو أضواء حالة الموصل الجداري، راجع دليل المالك الخاص بالمنتج في أدلة منتج الشحن والمهايئ.

جرّب شحن السيارة باستخدام معدات شحن مختلفة أو في محطة شحن مختلفة.

- في حال بدء شحن السيارة، من المحتمل أن تكون المعدات سبب المشكلة.
- إذا لم يتم بدء شحن السيارة، فقد تكون السيارة سبب المشكلة.

يمكنك أيضاً محاولة شحن السيارة باستخدام محطة شحن فائق من Tesla أو موقع شحن عند الوجهة، ويمكن العثور عليها جميعاً من خلال الخريطة المعروضة على شاشة اللمس في السيارة. راجع الخرائط والملاحة لمعرفة مزيد من التفاصيل.



CHG_w032

انخفاض معدل الشحن - الموصل الجداري ساخن يجب فحص وصلات مقبس التيار أو الموصل الجداري

يُقصد بهذا التنبيه:

تشير درجة الحرارة العالية المكتشفة بواسطة تنبيهات الموصل الجداري إلى أن الوصلة من المبنى إلى الموصل الجداري ساخنة للغاية، ولذلك تم إبطاء الشحن لحماية الأسلاك والموصل الجداري.

لا يمثل هذا عادة مشكلة في السيارة أو الموصل الجداري، ولكنه مشكلة في أسلاك المبنى. قد يكون هذا بسبب عدم إحكام ربط الوصلات السلكية من المبنى بالموصل الجداري ويمكن أن يقوم فني كهربائي بإصلاحها سريعاً.

ما ينبغي فعله:

اتصل بفني كهربائي لفحص الوصلة السلكية من المبنى إلى الموصل الجداري. يجب أن يتأكد من توصيل جميع الأسلاك وربطها بالعزم الصحيح وفقاً لدليل التركيب الخاص بالموصل الجداري.

يمكن العثور على أدلة تركيب الموصل الجداري هنا.

CHG_w037

يتعذر الشحن - الموصل الجداري ساخن للغاية يجب التحقق من وصلات الأسلاك إلى المقبس أو الموصل الجداري

يُقصد بهذا التنبيه:

تشير درجة الحرارة العالية المكتشفة بواسطة تنبيهات الموصل الجداري إلى أن الوصلة من المبنى إلى الموصل الجداري ساخنة للغاية، ولذلك تم إبطاء الشحن لحماية الأسلاك والموصل الجداري.

لا يمثل هذا عادة مشكلة في السيارة أو الموصل الجداري، ولكنه مشكلة في أسلاك المبنى. قد يكون هذا بسبب عدم إحكام ربط الوصلات السلكية من المبنى بالموصل الجداري ويمكن أن يقوم فني كهربائي بإصلاحها سريعاً.

ما ينبغي فعله:

اتصل بفني كهربائي لفحص الوصلة السلكية من المبنى إلى الموصل الجداري. يجب أن يتأكد من توصيل جميع الأسلاك وربطها بالعزم الصحيح وفقاً لدليل التركيب الخاص بالموصل الجداري.

لمزيد من المعلومات، راجع دليل التركيب للموصل الجداري.

CP_w043

خطأ في مستشعر باب منفذ الشحن قد لا يعمل منفذ الشحن على النحو المتوقع

يُقصد بهذا التنبيه:

أحد مستشعرات باب منفذ الشحن لا يعمل بصورة طبيعية. عند حدوث ذلك، قد يتعذر استشعار منفذ الشحن لموضع باب منفذ الشحن بدقة وقد لا يعمل منفذ الشحن على النحو المتوقع.

- قد يظل مزلاج منفذ الشحن يعمل بشكل متقطع عند فتح باب منفذ الشحن.
- قد يضيء مصباح منفذ الشحن بشكل متقطع فقط عند فتح باب منفذ الشحن.

ما ينبغي فعله:

حاول إغلاق باب منفذ الشحن ثم فتحه مجدداً.

للاطلاع على مزيد من المعلومات، راجع فتح منفذ الشحن.



تنبيهات استكشاف الأخطاء وإصلاحها

لمزيد من المعلومات عن الشحن، راجع تعليمات الشحن.

CP_w054

لم يتم تعشيق مزلاج منفذ الشحن أدخل كابل الشحن بالكامل أو تحقق من وجود عائق

يُقصد بهذا التنبيه:

يتعذر على مزلاج منفذ الشحن تثبيت كابل الشحن في مدخل منفذ الشحن. إذا لم يتم تعشيق المزلاج، فسيتم تقييد الشحن بالتيار المتردد (على سبيل المثال، الشحن باستخدام وصلة متنقلة أو موصل جداري) إلى 16 أمبير لن يتوفر الشحن الفائق/الشحن السريع بالتيار المستمر.

مصباح منفذ الشحن سيومض باللون الكهرماني إذا ظهر هذا التنبيه أثناء الشحن بالتيار المتردد وسيضيء بلون كهرماني ثابت إذا ظهر هذا التنبيه عند محاولة الشحن الفائق/الشحن السريع بالتيار المستمر.

غالباً ما يكون هذا التنبيه خاصاً بمعدات الشحن ومصادر الطاقة الخارجية ولا يشير عادةً إلى مشكلة في السيارة يمكن حلها من خلال جدولة موعد للخدمة.

ما ينبغي فعله:

حاول إعادة إدخال كابل الشحن بالكامل في مدخل منفذ الشحن.

إذا بدأت السيارة في الشحن وومض ضوء منفذ الشحن باللون الأخضر، فقد يكون كابل الشحن لم يتم إدخاله بالكامل من قبل. يجب عدم تقييد الشحن بالتيار المتردد بعد الآن، ويجب أن يتوفر الشحن الفائق/الشحن السريع بالتيار المستمر.

إذا ظل الشحن مقيداً أو لم تكن السيارة ستشحن على الإطلاق، افحص مدخل منفذ الشحن ووصلة كابل الشحن للتأكد من عدم وجود أي عوائق مثل الأتربة و/أو الرطوبة و/أو الأجسام الغريبة. تأكد من إزالة أي عوائق بمدخل منفذ الشحن والسماح بجفاف أي رطوبة ثم جرّب إعادة إدخال الكابل بمنفذ الشحن.

إذا ظل الشحن مقيداً أو إذا لم تشحن السيارة إطلاقاً، فتأكد من عدم سحب كابل ذراع التحرير اليدوي لمزلاج منفذ الشحن (الموجود في الجانب الأيسر لصندوق السيارة). تأكد من أن مقبض كابل التحرير اليدوي (غالباً ما يكون على شكل حلقة أو شريط) خالٍ من العوائق ولا شيء عالق به (كشبكة حمولة أو مظلة). لمزيد من المعلومات حول التحرير اليدوي لمنفذ الشحن، راجع إزالة كبل الشحن يدوياً.

يمكنك أيضاً محاولة شحن السيارة باستخدام محطة شحن فائق من Tesla أو موقع شحن عند الوجهة، ويمكن العثور عليها جميعاً من خلال الخريطة المعروضة على شاشة اللمس في السيارة. راجع الخرائط والملاحة لمعرفة مزيد من التفاصيل.

لمزيد من المعلومات حول استكشاف الأخطاء وإصلاحها في الوصلة المتنقلة أو أضواء حالة الموصل الجداري، راجع دليل المالك الخاص بالمنتج في أدلة منتج الشحن والمهايئ.

لمزيد من المعلومات عن الشحن، راجع تعليمات الشحن.

DI_f138

تعطل المحرك الأمامي - يمكنك قيادة السيارة قد تكون طاقة السيارة محدودة

يُقصد بهذا التنبيه:

محرك السيارة الأمامي غير متوفر. قد يتم خفض الطاقة والسرعة والتسارع نظراً إلى أن السيارة تستخدم المحرك (المحركات) الخلفي لمواصلة القيادة.

ما ينبغي فعله:

واصل القيادة نحو وجهتك. يمكنك قيادة السيارة.

قد ينتج هذا التنبيه عن حالة مؤقتة سيتم حلها تلقائياً. إذا تم مسح التنبيه خلال القيادة الحالية أو لم يعد موجوداً عند بدء القيادة التالية، فمن المحتمل أن يكون ذلك بسبب حالة مؤقتة. لا يوجد إجراء مطلوب.



وقد يشير هذا التنبيه أيضاً إلى حالة تتطلب فحص المحرك الأمامي وصيانته. إذا استمر هذا التنبيه على مدار رحلات القيادة المتتالية، فيوصى بجدولة موعد للصيانة. يمكنك قيادة السيارة في هذه الأثناء.

DI_u006

توقفت السيارة تلقائياً لمنع الانقلاب اربط حزام الأمان وأغلق الباب لاستمرار القيادة

يُقصد بهذا التنبيه:

لقد انتقلت السيارة تلقائياً إلى وضع الركن (P)؛ لأنها حددت مغادرة السائق أو أنه لم يعد موجوداً. يكون سلوك السيارة هذا متوقعاً تحت ظروف مختلفة.

ستنتقل السيارة تلقائياً إلى وضع الركن إذا تحققت كل الحالات التالية:

- الركن الآلي غير نشطة
- تسير السيارة على سرعة أقل من 1,4 ميل/س (2,25 كم/الساعة) في وضع القيادة أو الرجوع إلى الخلف
- تم اكتشاف آخر نشاط للسائق منذ أكثر من ثابنتين. يتضمن نشاط السائق ما يلي:
 - الضغط على دواسة المكابح و/أو التسارع

وأن تتحقق حالتان من هذه الحالات على الأقل:

1. اكتشاف حزام أمان السائق مفكوكاً.
2. اكتشاف عدم وجود السائق.
3. اكتشاف باب السائق مفتوحاً.

ملاحظة: إذا كانت سيارتك تعمل ببرنامج من 2015 أو بعد ذلك، فستنتقل تلقائياً إلى وضع الركن على الفور عند تحقق كل الحالات الثلاثة المذكورة أعلاه، بغض النظر عن سرعة السيارة أو آخر ضغطة تم اكتشافها على دواسة المكابح/التسارع.

ستنتقل السيارة تلقائياً أيضاً إلى وضع الركن إذا تحققت كل الحالات التالية:

- تم تشغيل ميزة تثبيت السيارة
- السيارة في وضع القيادة (D) أو الرجوع إلى الخلف (R)
- اكتشاف باب السائق مفتوحاً

ملاحظة: ستنتقل سيارتك أيضاً إلى وضع الركن عند توصيل كابل الشحن في منفذ الشحن.

ما ينبغي فعله:

لمزيد من المعلومات حول التحويل التلقائي إلى وضع الركن، راجع التبديل.

DI_u015

نظام التحكم في السرعة غير متاح

يُقصد بهذا التنبيه:

نظام التحكم في السرعة، بما في ذلك التحكم في السرعة مع مراعاة حركة المرور، غير متاح حالياً.

قد لا يتوفر نظام التحكم في السرعة بسبب ما يلي:

- أُلغى السائق الطلب.
- فك السائق حزام الأمان.



تنبيهات استكشاف الأخطاء وإصلاحها

- فتح صندوق السيارة الأمامي أو الصندوق الخلفي أو باب من أبواب السيارة.
- سير السيارة بسرعة أقل من الحد الأدنى لسرعة نظام التحكم في السرعة التي تبلغ 18 ميلاً/س (30 كم/س).
- وجود ظرف بيئي ما؛ مثل محدودية الرؤية.
- تنشيط وضع الخادم.

ما ينبغي فعله:

تحكم في السيارة وتول القيادة يدوياً.

عند اختفاء أي حالة تمنع تنشيط التحكم في السرعة، يجب أن يتوفر التحكم في السرعة. إذا استمر هذا التنبيه خلال رحلات القيادة اللاحقة، فحدد موعد صيانة في أقرب وقت مناسب لك. يمكنك قيادة السيارة في هذه الأثناء.

للاطلاع على مزيد من المعلومات، راجع التحكم في السرعة مع مراعاة حركة المرور.

DI_u024

تم إلغاء الركن الآلي تول عجلة القيادة

يُقصد بهذا التنبيه:

الركن الآلي تم الإلغاء.

الركن الآلي قد يتم الإلغاء بسبب ما يلي:

- ضغط السائق على زر إلغاء من شاشة اللمس.
- قام السائق بتحريك عجلة القيادة.
- ضغط السائق على دواسة التسارع أو دواسة الكبح أو فتح باب ما.
- وجود منحدر/ميل حاد.
- وجود ظروف طقس تؤثر في الرؤية.
- عدم إمكانية اكتشاف الأرصفة.
- توصيل مقطورة بالسيارة.

ما ينبغي فعله:

يمكنك ركن السيارة أو إنهاء ركنها يدوياً.

الركن الآلي يجب توفير مرة أخرى أثناء رحلة القيادة التالية.

للاطلاع على مزيد من المعلومات، راجع .

DI_u025

تم إلغاء الركن الآلي

يُقصد بهذا التنبيه:

الركن الآلي تم الإلغاء واستخدام فرامل الانتظار الإلكترونية.

الركن الآلي قد يتم الإلغاء بسبب ما يلي:

- ضغط السائق على زر إلغاء من شاشة اللمس.
- قام السائق بتحريك عجلة القيادة.



تنبيهات استكشاف الأخطاء وإصلاحها

- ضغط السائق على دواسة التسارع أو دواسة الكبح أو فتح باب ما.
- وجود منحدر/ميل حاد.
- وجود ظروف طقس تؤثر في الرؤية.
- عدم إمكانية اكتشاف الأرصفة.
- توصيل مقطورة بالسيارة.

ما ينبغي فعله:

- يمكنك ركن السيارة أو إنهاء ركنها يدوياً.
- الركن الآلي يجب توفير مرة أخرى أثناء رحلة القيادة التالية.
- للاطلاع على مزيد من المعلومات، راجع .

DI_u032

تم تعطيل نظام التحكم التكييفي بالقيادة قد يحذر

يُقصد بهذا التنبيه:

سرعة السيارة مقيدة على 90 ميلاً/س (144 كم/س) بسبب وجود مشكلة في نظام تخميد التعليق التكييفي.

لم يتمكن النظام من توفير عمليات ضبط في الوقت الفعلي لنظام التعليق من أجل تحسين كل من الركوب والتحكم، ونتيجة لذلك، قد تكون عملية الركوب أكثر سلاسة من المعتاد.

ما ينبغي فعله:

إذا استمر هذا التنبيه خلال رحلات القيادة اللاحقة، فحدد موعد صيانة في أقرب وقت مناسب لك. يمكنك قيادة السيارة في هذه الأثناء. يكون هذا التنبيه مصحوباً بمؤشر ذي ضوء أحمر على لوحة أجهزة القياس. لمزيد من المعلومات، راجع التعليق الهوائي.

DI_w039

الكبح المتجدد غير متوفر استخدم دواسة الكبح عند الحاجة

يُقصد بهذا التنبيه:

انخفض أداء الكبح المتجدد مؤقتاً، يحدث تباطؤ أو توماتيكي أقل إذا رفعت قدمك من على دواسة التسارع في أثناء القيادة.

قد يحدث هذا التنبيه في الحالات التالية:

- أوشكت البطارية عالية الجهد من الشحن الكامل. انخفاض الكبح المتجدد حين يصل مستوى شحن البطارية إلى 95% أو أعلى.
- عدم تسخين البطارية عالية الجهد بشكل كافٍ. قد يحدث هذا في بداية القيادة. وقد يحدث مراراً في حالات الطقس البارد.

ما ينبغي فعله:

يمكنك قيادة السيارة.

استخدم دواسة الكبح عند الحاجة لإبطاء سيارتك، تماماً كما تفعل في السيارة التي تعمل بالغاز غير الكهربائية.

تؤدي قيادة السيارة إلى إلغاء هذا التنبيه، حيث إنه يخفض مستوى شحن البطارية إلى أقل من 95% و/أو يسخن البطارية بشكل كافٍ.



تنبيهات استكشاف الأخطاء وإصلاحها

ملاحظة: في حالات الطقس البارد، قد يظل هذا التنبيه موجوداً إلى أجل غير مسمى وقد يظل إبطاء السرعة الأوتوماتيكي محدوداً، حيث قد لا تؤدي قيادة سيارتك إلى تسخين البطارية بدرجة كافية لاستعادة الأداء الكامل للكبح المتجدد. يمكنك استخدام سيارة إزالة الصقيع في تطبيق جوال Tesla لتسخين البطارية عالية الجهد قبل بدء القيادة واستعادة الكبح المتجدد الطبيعي. للاطلاع على مزيد من المعلومات، راجع أفضل الممارسات في الطقس البارد.

هذا التنبيه لا يشير بمفرده عادة إلى أن هذه الحالة تحتاج إلى صيانة. إذا استمر هذا التنبيه عبر حالات القيادة المختلفة، فقد يدل على تأثير هذه الحالة في قدرة سيارتك على الكبح المتجدد، وننصحك بجدولة موعد للصيانة في أقرب وقت مناسب لك.

للاطلاع على مزيد من المعلومات، راجع الكبح المتجدد.

DI_w138

تعطل المحرك الأمامي - يمكنك قيادة السيارة قد تكون طاقة السيارة محدودة

يُقصد بهذا التنبيه:

محرك السيارة الأمامي غير متوفر. قد يتم خفض الطاقة والسرعة والتسارع نظراً إلى أن السيارة تستخدم المحرك (المحركات) الخلفي لمواصلة القيادة.

ما ينبغي فعله:

واصل القيادة نحو وجهتك. يمكنك قيادة السيارة.

قد ينتج هذا التنبيه عن حالة مؤقتة سيتم حلها تلقائياً. إذا تم مسح التنبيه خلال القيادة الحالية أو لم يعد موجوداً عند بدء القيادة التالية، فمن المحتمل أن يكون ذلك بسبب حالة مؤقتة. لا يوجد إجراء مطلوب.

وقد يشير هذا التنبيه أيضاً إلى حالة تتطلب فحص المحرك الأمامي وصيانته. إذا استمر هذا التنبيه على مدار رحلات القيادة المتتالية، فيوصى بجدولة موعد للصيانة. يمكنك قيادة السيارة في هذه الأثناء.

DI_w168

ميزة انتظار السيارة غير متوفرة استمر في الضغط على دواسة الكبح أثناء التوقف

يُقصد بهذا التنبيه:

Vehicle Hold غير متوفرة حالياً بسبب قيود النظام. عند التوقف، استخدم دواسة المكابح لتتوقف السيارة تماماً وتبقى متوقفة.

ما ينبغي فعله:

واصل القيادة نحو وجهتك. يمكنك قيادة السيارة.

إذا استمر هذا التنبيه خلال رحلات القيادة اللاحقة، فحدد موعد صيانة في أقرب وقت مناسب لك. يمكنك قيادة السيارة في هذه الأثناء.

للاطلاع على مزيد من المعلومات، راجع تثبيت السيارة.

DI_w172

مجموعة نقل الحركة تحتاج إلى الصيانة تجنب التسارع الشديد

يُقصد بهذا التنبيه:

تم اكتشاف مشكلة في نظام نقل الحركة.

اكتشفت سيارتك وجود رد فعل عكسي (هدب) زائد بين وحدة القيادة والعجلات. يدل الهدب العالي أو الزائد إلى حدوث تآكل ميكانيكي.

ثمة العديد من الأسباب لذا يجب فحص مجموعة نقل الحركة.



ما ينبغي فعله:

يُوصى بجدولة موعد للصيانة في أقرب وقت ممكن لفحص مجموعة نقل الحركة.

يمكنك قيادة السيارة في هذه الأثناء. يمكنك القيادة إلى وجهتك المباشرة وإلى مركز الخدمة. تجنب التسارع الشديد أو الحاد، حيث إنّه يضيف مزيداً من الضغط على مجموعة نقل الحركة.

حدد موعداً للصيانة في أقرب فرصة لك. إذا لم تتم معالجة هذه المشكلة، فقد تتوقف سيارتك بشكل غير متوقع في أثناء القيادة.

GTW_w017

انخفضت طاقة النظام الكهربائي قد لا تتوفر الميزات غير الأساسية

يُقصد بهذا التنبيه:

قد تكون بعض الميزات غير الأساسية، مثل أنظمة تدفئة المقاعد أو تدفئة/تبريد المقصورة، غير متوفرة أو قد تعمل بمستوى منخفض. هذا سلوك متوقع مصمم لمساعدة سيارتك على الحفاظ على طاقة كهربائية كافية للوظائف الأساسية.

ما ينبغي فعله:

قد يكون هذا التنبيه موجوداً بسبب ظروف السيارة المختلفة. لمزيد من المعلومات والإجراءات الموصى بها، تحقق من التنبيهات الأخرى الخاصة بالظروف التي تؤثر على النظام الكهربائي لسيارتك.

GTW_w018

انخفضت طاقة النظام الكهربائي قد لا تتوفر الميزات غير الأساسية

يُقصد بهذا التنبيه:

قد تكون بعض الميزات غير الأساسية، مثل أنظمة تدفئة المقاعد أو تدفئة/تبريد المقصورة، غير متوفرة أو قد تعمل بمستوى منخفض. هذا سلوك متوقع مصمم لمساعدة سيارتك على الحفاظ على طاقة كهربائية كافية للوظائف الأساسية.

ما ينبغي فعله:

قد يكون هذا التنبيه موجوداً بسبب ظروف السيارة المختلفة. لمزيد من المعلومات والإجراءات الموصى بها، تحقق من التنبيهات الأخرى الخاصة بالظروف التي تؤثر على النظام الكهربائي لسيارتك.

GTW_w174

يجب استبدال البطارية 12 فولت - جدولة الخدمة لن يُحدَّث البرنامج حتى يتم استبدال البطارية

يُقصد بهذا التنبيه:

تظهر البطارية منخفضة الجهد تدهوراً في أدائها ويلزم استبدالها. لن تكتمل تحديثات برنامج السيارة، إلى أن يتم استبدال البطارية منخفضة الجهد.

ما ينبغي فعله:

يوصى باستبدال البطارية منخفضة الجهد في أقرب فرصة مناسبة لك.

يمكنك جدولة الخدمة عبر تطبيق الجوال من Tesla أو من خلال مزود خدمة مستقل يوفر بطارية منخفضة الجهد بديلة لسيارتك. يرجى ملاحظة أن خيارات مزود الخدمة المستقل قد تختلف، بناءً على تهيئة سيارتك وموقعك.

يمكنك قيادة السيارة في ظل وجود هذا التنبيه. ومع ذلك، في حال قمت بتأخير استبدال البطارية منخفضة الجهد، قد لا تملك السيارة في النهاية ما يكفي من الطاقة الكهربائية لبدء التشغيل أو إعادة التشغيل بعد آخر قيادة.



تنبيهات استكشاف الأخطاء وإصلاحها

إذا لم تتوفر طاقة كهربائية كافية في بطارية الجهد المنخفض لتشغيل السيارة أو فتح الأبواب، فراجع العناية بالبطارية للاطلاع على الإجراءات الموصى بها.

لمزيد من المعلومات حول نظام البطارية، راجع معلومات البطارية عالية الجهد.

GTW_w360

تم تنشيط المساعدة لأداء الكبح المنخفض للإيقاف، استمر في الضغط على دواسة الكبح بقوة

يُفصد بهذا التنبيه:

تم تنشيط تعويض التلاشي الهيدروليكي. يتم تنشيط وظيفة مساعد الكبح هذه بصورة مؤقتة للتأكد من وجود قدرة كاملة على الكبح في الحالات التي يتم فيها اكتشاف أداء كبح منخفض بواسطة السيارة.

عند تنشيط وظيفة المساعد هذه، يمكنك الشعور بانسحاب دواسة الكبح من تحت قدمك وملاحظة زيادة قوية في ضغط الكبح. ويمكنك أيضاً سماع صوت ضح صادر من الوحدة الهيدروليكية الخاصة بالكبح في مقدمة السيارة. ويستمر ذلك لمدة ثوانٍ قليلة، حسب سطح الطريق وسرعة السيارة. يعد ذلك طبيعياً بالكامل ولا يشير إلى وجود أي مشكلة في السيارة.

ما ينبغي فعله:

اضغط مع الاستمرار على دواسة الكبح كما تفعل في الظروف العادية، ولا "تضغط بصورة متكررة" (الضغط والتحرير بصورة متكررة) على الدواسة حيث يؤدي ذلك إلى مقاطعة الوظيفة.

سيختفي هذا التنبيه عند توقف السيارة أو عند التوقف عن الضغط على دواسة الكبح. وقد يظل معروضاً بعد ذلك لمدة تصل إلى 5 ثوانٍ.

عادة ما يكون أداء الكبح المنخفض مؤقتاً، ويمكن أن يحدث نتيجة للعديد من الأسباب بما في ذلك درجات حرارة الكبح العالية بعد استخدام الكبح بكثرة، أو القيادة في ظروف الطقس الرطب أو البارد للغاية. وقد يشير أيضاً إلى تآكل وسادات الكبح أو الأجزاء الدوارة إلى الحد الذي يحتاج إلى الاستبدال العادي.

إذا كنت لا تزال تواجه مشكلة أداء الكبح المنخفض والتي لا تتحسن بمرور الوقت، فيرجى الاتصال بصيانة Tesla في الوقت المناسب لك لفحص المكابح.

لاطلاع على مزيد من المعلومات، راجع تعويض تلاشي قوة المكابح الهيدروليكية.

GTW_w405

انخفضت طاقة النظام الكهربائي قد تتوقف السيارة بصورة غير متوقعة

يُفصد بهذا التنبيه:

لا يمكن للنظام الكهربائي الحفاظ على الجهد المطلوب لدعم كل ميزات السيارة.

إذا كان هذا التنبيه موجوداً أثناء القيادة، فمن الممكن أن تتوقف سيارتك بشكل غير متوقع.

من الممكن أيضاً ألا تتم إعادة تشغيل سيارتك بعد القيادة الحالية.

ما ينبغي فعله:

يوصى بإلغاء أو تقليل استخدامك لأي ميزات غير أساسية. قد يساعد ذلك سيارتك على الحفاظ على طاقة كهربائية كافية للوظائف الأساسية. قد يمنع ذلك أيضاً سيارتك من التوقف قبل أن تصل إلى وجهتك المباشرة، على الرغم من أن هذا غير مضمون.

إذا ظل هذا التنبيه نشطاً، فحدد موعد الخدمة على الفور. قد يتم إغلاق السيارة بصورة غير متوقعة أو قد لا تتم إعادة التشغيل من دون صيانة.



MCU_u005

صندوق السيارة الأمامي مفتوح ابدأ بحرص

يُقصد بهذا التنبيه:

تم اكتشاف أن صندوق السيارة الأمامي (غطاء المحرك) مفتوح أثناء القيادة.

يشير هذا التنبيه إلى أنه لا يمكن تأكيد إغلاق أحد مزلاحي تثبيت غطاء المحرك على الأقل، وهما المزلاج الرئيسي و/أو الثانوي في صندوق السيارة الأمامي، (يتم التأكيد على أنه مثبت بالكامل) عندما تنتقل السيارة إلى ترس آخر غير وضع الركن.

ما ينبغي فعله:

نظراً إلى أن هذه الحالة قد تؤدي إلى فتح صندوق السيارة الأمامي أثناء القيادة، يُوصى بالقيادة بحذر حتى تتمكن من إيقاف السيارة بأمان والتبديل إلى وضع الركن.

بمجرد ركن سيارتك، تحقق من صندوق السيارة الأمامي (غطاء المحرك) للتأكد من إغلاقه تماماً (كلا المزلاجين معشقان تماماً). لمزيد من المعلومات، راجع تعليمات الإغلاق الخاصة بـ [صندوق السيارة الأمامي](#).

يجب مسح التنبيه بمجرد انتقال السيارة إلى وضع الركن. ومع ذلك، قد يعود بمجرد بدء القيادة إذا لم تفحص غطاء المحرك أولاً وتثبته بالكامل.

إذا استمر هذا التنبيه عبر دورات قيادة متعددة أو حدث بوتيرة متزايدة عبر دورات قيادة متعددة، فيُوصى بجدولة الخدمة في أقرب وقت مناسب لك.

لمزيد من المعلومات عن صندوق السيارة الأمامي، راجع [صندوق السيارة الأمامي](#).

MCU_u019

توصيل الخدمة النشط بالسيارة التشخيصات عن بعد لأداء الخدمة

يُقصد بهذا التنبيه:

يقوم فني الخدمة بتسجيل الدخول إلى سيارتك عن بُعد للتشخيص أو الإصلاح. قد تلاحظ بعض فقدان في وظائف المعلومات والترفيه أثناء استمرار الاتصال، لكن هذا التنبيه لا يشير إلى وجود مشكلة في سيارتك.

يمكنك قيادة السيارة.

ما ينبغي فعله:

يجب أن يتم مسح هذا التنبيه أوتوماتيكياً بعد أن يكمل الفني تشخيص السيارة أو إصلاحها. قد تجد أنه من الضروري إعادة تشغيل شاشة اللمس لاستعادة وظائف المعلومات والترفيه الكاملة بعد مسح التنبيه. لمزيد من المعلومات، راجع "إعادة تشغيل شاشة اللمس" في دليل [أفعلها بنفسك الخاص بالسيارة](#).

إذا لم يتم مسح هذا التنبيه بعد مرور 24 ساعة، فيوصى بجدولة موعد للصيانة عبر تطبيق Tesla على الهاتف الجوال أو مع مزود خدمة مستقل. يرجى ملاحظة أن خيارات مزود الخدمة المستقل قد تختلف، بناءً على تهيئة سيارتك وموقعك.

MCU_w008

انخفاض كبير في ضغط الهواء في الإطارات توقف على جانب الطريق بأمان - تحقق من وجود إطار مفرغ من الهواء

يُقصد بهذا التنبيه:

يشير هذا التنبيه إلى أن واحداً أو أكثر من الإطارات في السيارة منخفض الضغط بصورة كبيرة أو مفرغ من الهواء.



تنبيهات استكشاف الأخطاء وإصلاحها

اكتشف نظام مراقبة ضغط الإطارات (TPMS) أن ضغط الهواء في واحد أو أكثر من الإطارات قد أصبح أقل من ضغط الإطار البارد الموصى به بدرجة كبيرة.

ما ينبغي فعله:

يجب عليك التوقف جانباً في أقرب وقت ممكن. في مكان آمن، للتحقق من وجود إطار مفرغ من الهواء.

يمكنك طلب خيارات المساعدة على جانب الطريق من Tesla (الإطار المحمول، استعارة العجلات، السحب) إذا تطلب الأمر. راجع الاتصال بالمساعدة على جانب الطريق من Tesla لمزيد من المعلومات.

في الحالات غير الطارئة، يوصى بزيارة متجر إطارات محلي للحصول على المساعدة أو جدولة موعد صيانة باستخدام تطبيق Tesla على الهاتف المحمول.

راجع الحفاظ على قيم ضغط الإطار للحصول على معلومات مفصلة عن مكان العثور على الضغط البارد الموصى به (RCP) لإطارات سيارتك وكيفية التحقق من قيم ضغط الإطارات وكيفية الحفاظ على إطاراتك منفوخة على نحو صحيح.

سيختفي هذا التنبيه بمجرد وجود قياس ضغط إطار ثابت في نظام مراقبة ضغط الإطارات (TPMS) لكل إطار من الإطارات ضمن 3 أرطال لكل بوصة مربعة من الضغط البارد الموصى به.

- قد يظل ضوء مؤشر التنبيه وضغط الإطارات موجوداً على الفور بعد أن تملأ الإطارات بالضغط البارد الموصى به، ولكن كلاهما يجب أن يختفي بمجرد القيادة لمسافة قصيرة.
- قد تحتاج إلى القيادة بسرعة تزيد على 15 ميلاً في الساعة (25 كم/ساعة) لمدة 10 دقائق على الأقل حتى يتمكن نظام مراقبة ضغط الإطارات من قياس ضغط الإطارات المحدث والإبلاغ عنه.

لمزيد من المعلومات حول ضغط الإطارات ونفخها، راجع العناية بالإطارات وصيانتها.

MCU_w010

أضغط الهواء أدنى من الموصى به للإطارات تحقق من الضغط وأعد النفخ بالهواء حسب الحاجة

يقصد بهذا التنبيه:

لا يشير هذا التنبيه إلى وجود إطار مفرغ من الهواء.

اكتشف نظام مراقبة ضغط الإطارات (TPMS) أن ضغط الهواء في واحد أو أكثر من الإطارات قد أصبح بنسبة 20% على الأقل وهو أقل من ضغط الإطار البارد الموصى به.

راجع الحفاظ على قيم ضغط الإطار للحصول على معلومات مفصلة عن مكان العثور على الضغط البارد الموصى به (RCP) لإطارات سيارتك وكيفية التحقق من قيم ضغط الإطارات وكيفية الحفاظ على إطاراتك منفوخة على نحو صحيح.

قد يظهر هذا التنبيه في الطقس البارد لأن الهواء في إطارات سيارتك يتقلص بشكل طبيعي عندما يصبح بارداً؛ ما يقلل من ضغط الإطارات.

ما ينبغي فعله:

زود الإطارات بالهواء للحفاظ على ضغط الإطار الموصى به في الجو البارد. وعلى الرغم من توقع انخفاض ضغط الإطارات في ظروف الطقس الأكثر البرودة، فإنه يجب الحفاظ على ضغط الإطار البارد الموصى به في جميع الأوقات.

قد تتم إزالة التنبيه أثناء قيادة السيارة. وذلك بسبب تدفئة الإطارات وزيادة ضغطها. حتى إذا تمت إزالة التنبيه، يجب إعادة نفخ الإطارات بالهواء بمجرد أن تبرد.

سيختفي التنبيه بمجرد أن يكتشف نظام مراقبة ضغط الإطارات أن كل إطار من إطاراتك منفوخ إلى مستوى الضغط البارد الموصى به.

- قد يظل ضوء مؤشر التنبيه وضغط الإطارات موجوداً على الفور بعد أن تملأ الإطارات بالضغط البارد الموصى به، ولكن كلاهما يجب أن يختفي بمجرد القيادة لمسافة قصيرة.



• قد تحتاج إلى القيادة بسرعة تزيد على 15 ميلاً في الساعة (25 كم/ساعة) لمدة 10 دقائق على الأقل حتى يتمكن نظام مراقبة ضغط الإطارات من قياس ضغط الإطارات المحدث والإبلاغ عنه.

في حال وجدت هذا التنبيه بصورة متكررة للإطار نفسه، افحص الإطار للتأكد من عدم وجود تسرب بطيء. يمكنك زيارة متجر إطارات محلي أو جدولة موعد صيانة باستخدام تطبيق Tesla Mobile.

لمزيد من المعلومات حول ضغط الإطارات ونفخها، راجع العناية بالإطارات وصيانتها.

لمزيد من المعلومات حول ضغط الإطارات ونفخها، راجع العناية بالإطارات وصيانتها.

MCU_w029

يلزم إجراء الصيانة جدولة الصيانة الآن

يُقصد بهذا التنبيه:

يتم تعيين هذا التنبيه عن بُعد بواسطة Tesla عند اكتشاف حالة تتطلب الصيانة في سيارتك.

يمكن تعيين هذا التنبيه بسبب ظروف مختلفة. عند جدولة موعد الصيانة، يجب توفر مزيد من المعلومات.

لا يمكن مسح هذا التنبيه إلا بواسطة فني الصيانة بعد صيانة سيارتك.

ما ينبغي فعله:

نظراً إلى أن هذا التنبيه يمكن أن يكون موجوداً بسبب ظروف مختلفة، يوصى بجدولة موعد الصيانة في أقرب وقت مناسب لك.

TAS_a313

قد تنخفض الراحة أثناء القيادة

يُقصد بهذا التنبيه:

ثمة مشكلة ما في نظام تخميد التعليق التكييفي بالسيارة. نتيجة لذلك، لم يتمكن النظام من توفير عمليات ضبط في الوقت الفعلي لنظام التعليق من أجل تحسين كل من الركوب والتحكم.

عوضاً عن ذلك، تتلقى كل المخدمات تياراً محدداً. قد تكون عملية الركوب أكثر سلاسة أو حدة من المعتاد.

ما ينبغي فعله:

إذا استمر هذا التنبيه خلال رحلات القيادة اللاحقة، فحدد موعد صيانة في أقرب وقت مناسب لك. يمكنك قيادة السيارة في هذه الأثناء.

يكون هذا التنبيه مصحوباً بمؤشر ذي ضوء أصفر على لوحة أجهزة القياس. لمزيد من المعلومات، راجع التعليق الهوائي.

TAS_a314

نظام التحكم التكييفي بالقيادة غير متوفر سرعة السيارة مقيدة - تقدم بحذر

يُقصد بهذا التنبيه:

ثمة مشكلة ما في نظام تخميد التعليق التكييفي بالسيارة. نتيجة لذلك، لم يتمكن النظام من توفير عمليات ضبط في الوقت الفعلي لنظام التعليق من أجل تحسين كل من الركوب والتحكم، وقد تكون عملية الركوب أكثر سلاسة من المعتاد.

ما ينبغي فعله:

إذا استمر هذا التنبيه خلال رحلات القيادة اللاحقة، فحدد موعد صيانة في أقرب وقت مناسب لك. يمكنك قيادة السيارة في هذه الأثناء.

يكون هذا التنبيه مصحوباً بمؤشر ذي ضوء أحمر على لوحة أجهزة القياس. لمزيد من المعلومات، راجع التعليق الهوائي.



تنبيهات استكشاف الأخطاء وإصلاحها

THC_u0005

انخفض تكييف الهواء مؤقتاً يتم تبريد أنظمة السيارة

يُقصد بهذا التنبيه:

لقد انخفض أداء تكييف هواء المقصورة مؤقتاً حيث إن سيارتك تحتاج إلى التركيز على تبريد بطارية الجهد العالي (البطارية) و/أو مجموعة نقل الحركة. وهذا الأمر طبيعي تماماً ولا يدل على وجود أي مشكلة في سيارتك أو في نظام تكييف الهواء (A/C).

بالإضافة إلى تبريد الجزء الداخلي في السيارة، يعمل نظام تكييف الهواء أيضاً على تبريد البطارية. تتمثل أولوية نظام تكييف الهواء في تبريد البطارية لضمان بقائها في نطاق درجة الحرارة المثالي الذي يدعم الأداء الأفضل والمستمر.

في البيئات التي ترتفع فيها درجات الحرارة، من الطبيعي أن تركز سيارتك أكثر على تبريد البطارية لفترات وجيزة. إذا حدث هذا الأمر، فإنه يكون غالباً بسبب إجراء الشحن الفائق للسيارة في طقس حار.

ما ينبغي فعله:

لا يوجد إجراء مطلوب. يمكنك قيادة السيارة.

من المفترض أن يختفي التنبيه في فترة وجيزة، وأن يعود أداء تكييف هواء المقصورة إلى وضعه الطبيعي. في بعض الحالات، سيستمر التنبيه وسلوك السيارة حتى يكتمل الشحن الفائق.

إذا استمر التنبيه عبر حالات القيادة المتعددة وصاحبه تنبيهات أخرى تدل على وجود مشكلات محتملة في نظام تكييف الهواء، فاتصل بخدمة Tesla في الوقت المناسب لك لجدولة موعد فحص نظام تكييف الهواء.

THC_w0100

تسخين البطارية غير متوفر - انخفض معدل الشحن قد لا يكون الشحن متوفراً في درجات الحرارة الباردة

يُقصد بهذا التنبيه:

تم اكتشاف حالة تؤثر في أداء نظام تسخين البطارية ذات الجهد العالي بالسيارة.

من دون تسخين البطارية ذات الجهد العالي بشكل كافٍ، قد تنخفض سرعة الشحن (معدل الشحن). قد يتعذر أيضاً شحن السيارة في درجات الحرارة المحيطة الباردة (الطقس البارد) بينما تظل تدفئة البطارية ذات الجهد العالي غير متوفرة.

ما ينبغي فعله:

يمكنك قيادة السيارة. يمكن أيضاً شحن السيارة وتوصيلها بمحطة الشحن. ومع ذلك، قد يتعذر شحن السيارة أو قد تشحن ببطء أكثر من المتوقع في درجات الحرارة المحيطة الباردة.

إذا كان ذلك ممكناً، فحاول شحن السيارة في بيئة مغلقة مثل المرآب، حيث من الممكن أن تجعل درجات الحرارة المحيطة الأكثر دفئاً تدفئة البطارية ذات الجهد العالي غير ضرورية.

في حال القيادة في درجات الحرارة المحيطة الباردة، يوصى بعدم الاعتماد على محطات الشحن على طول الطريق للوصول إلى الوجهة؛ لأن البطارية ذات الجهد العالي قد تكون باردة للغاية بحيث لا يمكن شحنها.

• إذا احتجت إلى الشحن، فحاول شحن السيارة بعد القيادة على الفور. قد تظل البطارية ذات الجهد العالي دافئة نتيجة القيادة السابقة.

• سيؤدي ترك السيارة في وضع الركن في درجات الحرارة المحيطة الباردة بعد القيادة إلى تبريد البطارية ذات الجهد العالي وقد يصبح الشحن غير متوفر.

وبالمثل، يوصى بعدم الاعتماد على الكبح المتجدد لشحن البطارية ذات الجهد العالي أثناء القيادة في درجات الحرارة المحيطة الباردة؛ لأن الكبح المتجدد قد يكون غير متوفر إذا كانت درجة حرارة البطارية منخفضة للغاية. للاطلاع على مزيد من المعلومات، راجع الكبح المتجدد.

قد يكون هذا التنبيه موجوداً بسبب ظروف متعددة. قد يكون ناتجاً عن حالة مؤقتة لا تتطلب أي إجراء لحلها.



تنبيهات استكشاف الأخطاء وإصلاحها

ومع ذلك، إذا استمر هذا التنبيه خلال دورات قيادة متعددة أو كان مصحوباً بتنبيهات أخرى تشير إلى مشكلات محتملة في نظام التدفئة و/أو تكييف الهواء في السيارة، فيوصى بجدولة الصيانة في أقرب فرصة مناسبة لك.

لمزيد من المعلومات عن الشحن، راجع تعليمات الشحن.

لمزيد من المعلومات حول البطارية عالية الجهد، راجع معلومات البطارية عالية الجهد.

UMC_w001

يتعذر الشحن باستخدام الوصلة المتنقلة تأريض المأخذ غير مناسب - جرب مقبسا آخر

يُفصد بهذا التنبيه:

اكتشفت الوصلة المتنقلة أن المأخذ الكهربائي يتضمن تأريضاً غير كافٍ، ومن المحتمل أن يكون ناتجاً عن توصيل أرضي غير كافٍ أو مفقود.

لا يشير هذا إلى مشكلة في الوصلة المتنقلة أو السيارة، ولكنه يشير إلى مشكلة في المأخذ الجداري/التركيب الكهربائي الذي تتصل به الوصلة المتنقلة.

ما ينبغي فعله:

اطلب من الكهربائي فحص التركيبات الكهربائية. يجب أن يتأكد الكهربائي من وجود تأريض مناسب في قاطع الدائرة أو صندوق توزيع الطاقة وأن يتأكد أيضاً من إجراء التوصيلات المناسبة بالمأخذ قبل محاولة توصيل الوصلة المتنقلة مرة أخرى.

إذا احتجت إلى الشحن في غضون ذلك، فجرب الشحن باستخدام مقبس مختلف، في مكان آخر، أو باستخدام نوع آخر من محطات الشحن.

يمكنك أيضاً محاولة شحن السيارة باستخدام محطة شحن فائق من Tesla أو موقع شحن عند الوجهة، ويمكن العثور عليها جميعاً من خلال الخريطة المعروضة على شاشة اللمس في السيارة. راجع [الخرائط والملاحة](#) لمعرفة مزيد من التفاصيل.

لمزيد من المعلومات حول أضواء حالات استكشاف الأخطاء في الوصلة المتنقلة وإصلاحها أو مشاكل الشحن، راجع [دليل المالك الخاص بالمنتج](#).

UMC_w002

تعذر الشحن - الوصلة المتنقلة GFCI غير متصلة افصل مقبض الشحن من منفذ الشحن وأعد المحاولة

يُفصد بهذا التنبيه:

لا تستطيع السيارة أن تشحن لأن قاطع دائرة تعطل الأرضي (GFCI) في الوصلة المتنقلة قد تعطل.

مثل قاطع دائرة تعطل الأرضي في مخرج الحائط، تم تصميم هذه الميزة لإيقاف تدفق التيار الكهربائي في حال وجود مشكلة. حيث تقوم بقطع الشحن لحماية السيارة ومعدة الشحن.

قد يحدث هذا نتيجة للعديد من الأسباب. فقد تكون المشكلة في كابل الشحن أو مقبض الكابل أو منفذ الشحن أو حتى أحد المكونات داخل السيارة.

ما ينبغي فعله:

افحص منفذ الشحن ومقبض الشحن للتحقق من وجود أي مياه متراكمة أو مستويات رطوبة غير عادية. في حال وجود أي رطوبة زائدة، انتظر واترك كلا من المنطقة الداخلية لمنفذ الشحن والجزء المكشوف من مقبض الشحن حتى يجف بصورة كافية قبل المحاولة مرة أخرى.

افحص معدة الشحن للتحقق من وجود تلف.

- إذا كان الكابل تالفاً بأي طريقة أو في حالة متردية، فلا تستخدمه. جرب معدة شحن مختلفة بدلاً من ذلك.
- إذا كان الكابل في حالة جيدة، فحاول الشحن مرة أخرى باستخدام الوصلة المتنقلة نفسها.



تنبيهات استكشاف الأخطاء وإصلاحها

في حال استمرار المشكلة ومنع الشحن، حاول الشحن باستخدام معدة شحن مختلفة.

غالباً ما يكون هذا التنبيه خاصاً بمعدات الشحن ومصادر الطاقة الخارجية ولا يشير عادةً إلى مشكلة في السيارة يمكن حلها من خلال جدولة موعد للخدمة.

يمكنك أيضاً محاولة شحن السيارة باستخدام محطة شحن فائق من Tesla أو موقع شحن عند الوجهة، ويمكن العثور عليها جميعاً من خلال الخريطة المعروضة على شاشة اللمس في السيارة. راجع [الخرائط والملاحة](#) لمعرفة مزيد من التفاصيل.

لمزيد من المعلومات حول أضواء حالات استكشاف الأخطاء في الوصلة المتنقلة وإصلاحها أو مشاكل الشحن، راجع [دليل المالك الخاص بالمنتج](#).

UMC_w004

يتعذر الشحن باستخدام الوصلة المتنقلة الجهد الكهربائي مرتفع للغاية/جرب مقبساً جدارياً آخر

يُقصد بهذا التنبيه:

يتعذر شحن السيارة أو تم انقطاع الشحن لأن الوصلة المتنقلة إما أنها:

- قد اكتشفت أن جهد المقبس الجداري مرتفع للغاية، أو
- اكتشفت ارتفاعاً مفاجئاً في جهد التغذية من مخرج الحائط.

ما ينبغي فعله:

حاول شحن السيارة باستخدام مخرج حائط مختلف. في حال بدء شحن السيارة، من المحتمل أن يكون مخرج الحائط الأساسي هو سبب المشكلة. اتصل بفني كهربائي لفحص الوصلات السلكية في المبنى إلى هذا المقبس.

إذا كانت السيارة لا تزال لا تشحن عند تجربة مقبس جداري آخر، فحاول الشحن في موقع مختلف.

يمكنك أيضاً محاولة شحن السيارة باستخدام محطة شحن فائق من Tesla أو موقع شحن عند الوجهة، ويمكن العثور عليها جميعاً من خلال الخريطة المعروضة على شاشة اللمس في السيارة. راجع [الخرائط والملاحة](#) لمعرفة مزيد من التفاصيل.

لمزيد من المعلومات حول أضواء حالات استكشاف الأخطاء في الوصلة المتنقلة وإصلاحها أو مشاكل الشحن، راجع [دليل المالك الخاص بالمنتج](#).

UMC_w005

يتعذر الشحن باستخدام الوصلة المتنقلة الجهد منخفض للغاية/جرب مقبساً جدارياً آخر

يُقصد بهذا التنبيه:

يتعذر شحن السيارة أو تم انقطاع الشحن لأن الوصلة المتنقلة إما أنها:

- لا تكتشف جهد تغذية كافٍ من المقبس الجداري، أو
- اكتشفت انقطاعاً مفاجئاً في جهد التغذية من المقبس الجداري.

ما ينبغي فعله:

حاول شحن السيارة باستخدام مخرج حائط مختلف. في حال بدء شحن السيارة، من المحتمل أن يكون مخرج الحائط الأساسي هو سبب المشكلة. اتصل بفني كهربائي لفحص الوصلات السلكية في المبنى إلى هذا المقبس.

إذا كانت السيارة لا تزال لا تشحن عند تجربة مقبس جداري آخر، فحاول الشحن في موقع مختلف.

غالباً ما يكون هذا التنبيه خاصاً بمعدات الشحن ومصادر الطاقة الخارجية ولا يشير عادةً إلى مشكلة في السيارة يمكن حلها من خلال جدولة موعد للخدمة.



تنبيهات استكشاف الأخطاء وإصلاحها

يمكنك أيضاً محاولة شحن السيارة باستخدام محطة شحن فائق من Tesla أو موقع شحن عند الوجهة، ويمكن العثور عليها جميعاً من خلال الخريطة المعروضة على شاشة اللمس في السيارة. راجع [الخرائط والملاحة](#) لمعرفة مزيد من التفاصيل.

لمزيد من المعلومات حول أضواء حالات استكشاف الأخطاء في الوصلة المتنقلة وإصلاحها أو مشاكل الشحن، راجع [دليل المالك الخاص بالمنتج](#).

UMC_w007

درجة حرارة صندوق التحكم في الوصلة المتنقلة مرتفعة اترك الوصلة المتنقلة تبرد لاستئناف الشحن

يُقصد بهذا التنبيه:

تمت مقاطعة الشحن لأن الوصلة المتنقلة اكتشفت درجة حرارة مرتفعة داخل مبيت صندوق التحكم الخاص بها.

ما ينبغي فعله:

تأكد من أن الوصلة المتنقلة غير مغطاة بأي شيء ومن عدم وجود مصدر حرارة بالقرب منها. إذا استمرت المشكلة في درجات الحرارة المحيطة العادية (أقل من 38 درجة مئوية)، فستلزم الصيانة.

يمكنك أيضاً محاولة شحن السيارة باستخدام محطة شحن فائق من Tesla أو موقع شحن عند الوجهة، ويمكن العثور عليها جميعاً من خلال الخريطة المعروضة على شاشة اللمس في السيارة. راجع [الخرائط والملاحة](#) لمعرفة مزيد من التفاصيل.

لمزيد من المعلومات حول أضواء حالات استكشاف الأخطاء في الوصلة المتنقلة وإصلاحها أو مشاكل الشحن، راجع [دليل المالك الخاص بالمنتج](#).

UMC_w008

يتعذر الشحن - درجة حرارة المقبس الجداري مرتفعة يوصى بفحص المقبس الجداري والأسلاك

يُقصد بهذا التنبيه:

تشير درجة الحرارة العالية المكتشفة بواسطة تنبيهات الوصلة المتنقلة إلى أن المقبس المستخدم للشحن ساخن للغاية، ولذلك تم إيقاف الشحن لحماية المقبس.

لا يشير هذا إلى مشكلة في الوصلة المتنقلة أو السيارة، ولكنه يشير إلى مشكلة في المأخذ الجداري/التركيب الكهربائي الذي تتصل به الوصلة المتنقلة.

قد يكون المخرج ساخناً نتيجة لعدم إدخال الفابس كاملاً أو عدم إحكام ربط الوصلة السلكية من المبنى إلى المخرج أو تأكل المخرج.

ما ينبغي فعله:

تأكد من إدخال المحول بالكامل في المقبس. إذا لم تعد سرعة الشحن إلى الوضع العادي، فاتصل بفني كهربائي لفحص المخرج والوصلات السلكية من المبنى إلى المخرج وإكمال أي إصلاحات ضرورية.

إذا كان المخرج متأكلاً، فتجنب استبداله واستخدام مخرج عالي الجودة. ضع في اعتبارك الترقية إلى موصل جداري من Tesla لمزيد من الراحة وللحصول على أعلى سرعة للشحن.

UMC_w009

يتعذر الشحن - درجة حرارة مقبض الشحن مرتفعة أفحص مقبض الشحن أو منفذ الشحن للتحقق من وجود حطام

يُقصد بهذا التنبيه:

تمت مقاطعة الشحن؛ لأن الوصلة المتنقلة اكتشفت درجة حرارة مرتفعة في مقبض الشحن المتصل بمنفذ الشحن في السيارة.



تنبيهات استكشاف الأخطاء وإصلاحها

ما ينبغي فعله:

تأكد من إدخال الوصلة المتنقلة بالكامل في مدخل منفذ الشحن في السيارة.

افحص مدخل منفذ الشحن ومقبض الوصلة المتنقلة للتحقق من وجود أي عوائق أو رطوبة. تأكد من إزالة أي عوائق بمنفذ الشحن أو بمقبض الوصلة المتنقلة ومن السماح بتجفيف أي رطوبة ثم حاول إعادة إدخال مقبض الوصلة المتنقلة بمنفذ الشحن.

تأكد أيضاً من أن مقبض الشحن للوصلة المتنقلة غير مغطى بأي شيء ومن عدم وجود مصدر حرارة بالقرب منه.

إذا استمر التنبيه في درجات الحرارة المحيطة العادية (أقل من 38 درجة مئوية)، وظهر أثناء محاولات الشحن المتعددة، فقد يشير ذلك إلى حالة تؤثر في الوصلة المتنقلة أو السيارة. يوصى بجدولة الصيانة في الوقت الذي يناسبك.

يمكنك أيضاً محاولة شحن السيارة باستخدام محطة شحن فائق من Tesla أو موقع شحن عند الوجهة، ويمكن العثور عليها جميعاً من خلال الخريطة المعروضة على شاشة اللمس في السيارة. راجع [الخرائط والملاحة](#) لمعرفة مزيد من التفاصيل.

لمزيد من المعلومات حول أخطاء حالات استكشاف الأخطاء في الوصلة المتنقلة وإصلاحها أو مشاكل الشحن، راجع [دليل المالك الخاص بالمنتج](#).

UMC_w010

الوصلة المتنقلة المتصلة بوصلة المحول ساخنة اتركها تبرد - قم بتوصيل المحول بالكامل بالوصلة المتنقلة

يُقصد بهذا التنبيه:

تمت مقاطعة الشحن؛ لأن الوصلة المتنقلة اكتشفت درجة حرارة مرتفعة عند الوصلة بين محول القابس الجداري وصندوق التحكم.

ما ينبغي فعله:

تأكد من توصيل محول القابس الجداري بالكامل بصندوق التحكم في الوصلة المتنقلة.

تأكد أيضاً من أن محول القابس الجداري غير مغطى بأي شيء ومن عدم وجود مصدر حرارة بالقرب منه.

بعد الفصل من مصدر الطاقة (المقبس الجداري)، افحص توصيل محول القابس الجداري ووصلة صندوق التحكم في الوصلة المتنقلة للتحقق من وجود أي عوائق أو رطوبة. تأكد من إزالة أي عوائق والسماح بتجفيف أي رطوبة ثم حاول إعادة إدخال محول القابس الجداري في الوصلة المتنقلة ثم تحقق من التوصيل بمصدر الطاقة (المقبس الجداري).

بمجرد انخفاض درجة حرارة صندوق التحكم في الوصلة المتنقلة وإزالة أي عوائق، يجب مسح التنبيه ويجب أن يكون الشحن ممكناً.

يمكنك أيضاً محاولة شحن السيارة باستخدام محطة شحن فائق من Tesla أو موقع شحن عند الوجهة، ويمكن العثور عليها جميعاً من خلال الخريطة المعروضة على شاشة اللمس في السيارة. راجع [الخرائط والملاحة](#) لمعرفة مزيد من التفاصيل.

لمزيد من المعلومات حول أخطاء حالات استكشاف الأخطاء في الوصلة المتنقلة وإصلاحها أو مشاكل الشحن، راجع [دليل المالك الخاص بالمنتج](#).

UMC_w011

خطأ في اتصال معدات الشحن حاول مرة أخرى أو جرب معدات مختلفة

يُقصد بهذا التنبيه:

يتعذر على السيارة الشحن؛ لأنها لا تستطيع الاتصال بشكل فعال مع الوصلة المتنقلة. يتعذر على الوصلة المتنقلة التأكيد عبر اكتشاف القرب على أن مقبض الشحن متصل بالكامل بسيارتك.

ما ينبغي فعله:

أولاً، تأكد من أن عدم وجود اتصال فعال ناتج عن الوصلة المتنقلة وليس بسبب مشكلة في سيارتك. وعادةً ما تكون تلك هي الحالة.



تنبيهات استكشاف الأخطاء وإصلاحها

لتأكيد ذلك، حاول شحن السيارة باستخدام معدات شحن خارجية مختلفة.

- في حال بدء شحن السيارة، من المحتمل أن تكون الوصلة المتنقلة سبب المشكلة.
- إذا لم يتم بدء شحن السيارة، فقد تكون السيارة سبب المشكلة.

افحص مدخل منفذ الشحن ومقبض الوصلة المتنقلة للتحقق من وجود أي عوائق (استخدم مصباحاً إذا كان ذلك ضرورياً). تأكد من إزالة أي عوائق ومن السماح بتجفيف أي رطوبة ثم حاول إعادة إدخال مقبض الوصلة المتنقلة في منفذ الشحن.

غالباً ما يكون هذا التنبيه خاصاً بمعدات الشحن ومصادر الطاقة الخارجية ولا يشير عادةً إلى مشكلة في السيارة يمكن حلها من خلال جدولة موعد للخدمة.

يمكنك أيضاً محاولة شحن السيارة باستخدام محطة شحن فائق من Tesla أو موقع شحن عند الوجهة، ويمكن العثور عليها جميعاً من خلال الخريطة المعروضة على شاشة اللمس في السيارة. راجع [الخرائط والملاحة](#) لمعرفة مزيد من التفاصيل.

لمزيد من المعلومات حول أضواء حالات استكشاف الأخطاء في الوصلة المتنقلة وإصلاحها أو مشاكل الشحن، راجع [دليل المالك الخاص بالمنتج](#).

لمزيد من المعلومات عن الشحن، راجع [تعليمات الشحن](#).

UMC_w012

خطأ في اتصال معدات الشحن حاول مرة أخرى أو جرب معدات مختلفة

يُفصد بهذا التنبيه:

يتعذر على السيارة الشحن؛ لأنها لا تستطيع الاتصال بشكل فعال مع الوصلة المتنقلة. اكتشفت الوصلة المتنقلة أنه لا يمكنها إنشاء إشارة دليل تحكم صالحة أو الحفاظ عليها.

ما ينبغي فعله:

أولاً، تأكد من أن عدم وجود اتصال فعال ناتج عن الوصلة المتنقلة وليس بسبب مشكلة في سيارتك. وعادةً ما تكون تلك هي الحالة.

لتأكيد ذلك، حاول شحن السيارة باستخدام معدات شحن خارجية مختلفة.

- في حال بدء شحن السيارة، من المحتمل أن تكون الوصلة المتنقلة سبب المشكلة.
- إذا لم يتم بدء شحن السيارة، فقد تكون السيارة سبب المشكلة.

افحص مدخل منفذ الشحن ومقبض الوصلة المتنقلة للتحقق من وجود أي عوائق (استخدم مصباحاً إذا كان ذلك ضرورياً). تأكد من إزالة أي عوائق ومن السماح بتجفيف أي رطوبة ثم حاول إعادة إدخال مقبض الوصلة المتنقلة في منفذ الشحن.

غالباً ما يكون هذا التنبيه خاصاً بمعدات الشحن ومصادر الطاقة الخارجية ولا يشير عادةً إلى مشكلة في السيارة يمكن حلها من خلال جدولة موعد للخدمة.

يمكنك أيضاً محاولة شحن السيارة باستخدام محطة شحن فائق من Tesla أو موقع شحن عند الوجهة، ويمكن العثور عليها جميعاً من خلال الخريطة المعروضة على شاشة اللمس في السيارة. راجع [الخرائط والملاحة](#) لمعرفة مزيد من التفاصيل.

لمزيد من المعلومات حول أضواء حالات استكشاف الأخطاء في الوصلة المتنقلة وإصلاحها أو مشاكل الشحن، راجع [دليل المالك الخاص بالمنتج](#).

لمزيد من المعلومات عن الشحن، راجع [تعليمات الشحن](#).



UMC_w013

خطأ في محول القابس الجداري - انخفض معدل الشحن قم بتوصيل المحول بالكامل بالوصلة المتنقلة وأعد المحاولة

يُقصد بهذا التنبيه:

يتعذر اتصال الوصلة المتنقلة بمحول القابس الجداري. نظراً إلى أن الوصلة المتنقلة لا يمكنها مراقبة درجة حرارة محول القابس الجداري، يتم تقليل تيار الشحن تلقائياً إلى 8 أمبير.

ما ينبغي فعله:

1. افصل الوصلة المتنقلة، بما في ذلك محول القابس الجداري، تماماً من المأخذ الجداري.
2. تأكد من أن الاتصال بين محول القابس الجداري والجسم الرئيسي للوصلة المتنقلة آمن.
 - a. افصل محول القابس الجداري تماماً من الجسم الرئيسي للوصلة المتنقلة.
 - b. أعد إدخال محول القابس الجداري بالكامل في الجسم الرئيسي للوصلة المتنقلة من خلال دفعه في المقبس حتى يستقر في مكانه.
3. حاول الشحن مرة أخرى عن طريق توصيل الوصلة المتنقلة، بما في ذلك محول القابس الجداري، بالكامل بالمأخذ الجداري.
4. إذا استمر التنبيه، فحاول استخدام محول قابس جداري مختلف (انظر الخطوات أعلاه للتأكد من توصيل المحول بالكامل بالوصلة المتنقلة).
 - a. إذا لم يعد التنبيه موجوداً، فمن المحتمل أن تكون المشكلة متعلقة بمحول القابس الجداري الذي كنت تستخدمه سابقاً.
 - b. إذا استمر التنبيه، فمن المحتمل أن تكون المشكلة متعلقة بالوصلة المتنقلة.

يوصى بالحصول على محول قابس جداري أو وصلة متنقلة أخرى إذا لزم الأمر.

في غضون ذلك، يمكنك الاستمرار في الشحن بالمعدات نفسها. سيتم خفض معدل الشحن، حيث سيقصر تيار الشحن على 8 أمبير أثناء استمرار هذه الحالة.

يمكنك أيضاً محاولة شحن السيارة باستخدام محطة شحن فائق من Tesla أو موقع شحن عند الوجهة، ويمكن العثور عليها جميعاً من خلال الخريطة المعروضة على شاشة اللمس في السيارة. راجع [الخرائط والملاحة](#) لمعرفة مزيد من التفاصيل.

لمزيد من المعلومات حول أوضاع حالات استكشاف الأخطاء وإصلاحها أو مشاكل الشحن، راجع [دليل المالك الخاص بالمنتج](#).

UMC_w014

خطأ في محول القابس الجداري - انخفض معدل الشحن قم بتوصيل المحول بالكامل بالوصلة المتنقلة وأعد المحاولة

يُقصد بهذا التنبيه:

يتعذر اتصال الوصلة المتنقلة بمحول القابس الجداري. نظراً إلى أن الوصلة المتنقلة الخاصة بك لا يمكنها تحديد نوع المقبس الجداري الذي يتصل به محول القابس الجداري، يتم خفض تيار الشحن تلقائياً إلى 8 أمبير.

ما ينبغي فعله:

1. افصل الوصلة المتنقلة، بما في ذلك محول القابس الجداري، تماماً من المأخذ الجداري.
2. تأكد من أن الاتصال بين محول القابس الجداري والجسم الرئيسي للوصلة المتنقلة آمن.
 - a. افصل محول القابس الجداري تماماً من الجسم الرئيسي للوصلة المتنقلة.
 - b. أعد إدخال محول القابس الجداري بالكامل في الجسم الرئيسي للوصلة المتنقلة من خلال دفعه في المقبس حتى يستقر في مكانه.
3. حاول الشحن مرة أخرى عن طريق توصيل الوصلة المتنقلة، بما في ذلك محول القابس الجداري، بالكامل بالمأخذ الجداري.



تنبيهات استكشاف الأخطاء وإصلاحها

4. إذا استمر التنبيه، فحاول استخدام محول قابس جداري مختلف (انظر الخطوات أعلاه للتأكد من توصيل المحول بالكامل بالوصلة المتنقلة).

a. إذا لم يعد التنبيه موجوداً، فمن المحتمل أن تكون المشكلة متعلقة بمحول القابس الجداري الذي كنت تستخدمه سابقاً.

b. إذا استمر التنبيه، فمن المحتمل أن تكون المشكلة متعلقة بالوصلة المتنقلة.

يوصى بالحصول على محول قابس جداري أو وصلة متنقلة أخرى إذا لزم الأمر. في غضون ذلك، يمكنك الاستمرار في الشحن بالمعدات نفسها. سيتم خفض معدل الشحن، حيث سيقصر تيار الشحن على 8 أمبير أثناء استمرار هذه الحالة.

يمكنك أيضاً محاولة شحن السيارة باستخدام محطة شحن فائق من Tesla أو موقع شحن عند الوجهة، ويمكن العثور عليها جميعاً من خلال الخريطة المعروضة على شاشة اللمس في السيارة. راجع [الخرائط والملاحة](#) لمعرفة مزيد من التفاصيل.

لمزيد من المعلومات حول أضواء حالات استكشاف الأخطاء في الوصلة المتنقلة وإصلاحها أو مشاكل الشحن، راجع [دليل المالك الخاص بالمنتج](#).

UMC_w015

خطأ في محول القابس الجداري - انخفض معدل الشحن قم بتوصيل المحول بالكامل بالوصلة المتنقلة وأعد المحاولة

يُقصد بهذا التنبيه:

يتعذر اتصال الوصلة المتنقلة بمحول القابس الجداري. نظراً إلى أن الوصلة المتنقلة الخاصة بك لا يمكنها تحديد نوع المقبس الجداري الذي يتصل به محول القابس الجداري، يتم خفض تيار الشحن تلقائياً إلى 8 أمبير.

ما ينبغي فعله:

1. افصل الوصلة المتنقلة، بما في ذلك محول القابس الجداري، تماماً من المأخذ الجداري.
2. تأكد من أن الاتصال بين محول القابس الجداري والجسم الرئيسي للوصلة المتنقلة آمن.
 - a. افصل محول القابس الجداري تماماً من الجسم الرئيسي للوصلة المتنقلة.
 - b. أعد إدخال محول القابس الجداري بالكامل في الجسم الرئيسي للوصلة المتنقلة من خلال دفعه في المقبس حتى يستقر في مكانه.
3. حاول الشحن مرة أخرى عن طريق توصيل الوصلة المتنقلة، بما في ذلك محول القابس الجداري، بالكامل بالمأخذ الجداري.
4. إذا استمر التنبيه، فحاول استخدام محول قابس جداري مختلف (انظر الخطوات أعلاه للتأكد من توصيل المحول بالكامل بالوصلة المتنقلة).
 - a. إذا لم يعد التنبيه موجوداً، فمن المحتمل أن تكون المشكلة متعلقة بمحول القابس الجداري الذي كنت تستخدمه سابقاً.
 - b. إذا استمر التنبيه، فمن المحتمل أن تكون المشكلة متعلقة بالوصلة المتنقلة.

يوصى بالحصول على محول قابس جداري أو وصلة متنقلة أخرى إذا لزم الأمر. في غضون ذلك، يمكنك الاستمرار في الشحن بالمعدات نفسها. سيتم خفض معدل الشحن، حيث سيقصر تيار الشحن على 8 أمبير أثناء استمرار هذه الحالة.

يمكنك أيضاً محاولة شحن السيارة باستخدام محطة شحن فائق من Tesla أو موقع شحن عند الوجهة، ويمكن العثور عليها جميعاً من خلال الخريطة المعروضة على شاشة اللمس في السيارة. راجع [الخرائط والملاحة](#) لمعرفة مزيد من التفاصيل.

لمزيد من المعلومات حول أضواء حالات استكشاف الأخطاء في الوصلة المتنقلة وإصلاحها أو مشاكل الشحن، راجع [دليل المالك الخاص بالمنتج](#).



تنبيهات استكشاف الأخطاء وإصلاحها

UMC_w016

درجة حرارة صندوق التحكم في الوصلة المتنقلة مرتفعة انخفض الحد الأقصى لمعدل الشحن

يُقصد بهذا التنبيه:

انخفض تيار الشحن مؤقتاً؛ لأن الوصلة المتنقلة اكتشفت درجة حرارة مرتفعة داخل مبيت صندوق التحكم الخاص بها.

ما ينبغي فعله:

تأكد من أن الوصلة المتنقلة غير مغطاة بأي شيء، ومن عدم وجود مصدر حرارة بالقرب منها. إذا استمرت المشكلة في درجات الحرارة المحيطة العادية (أقل من 38 درجة مئوية)، فستلزم الصيانة.

يمكنك أيضاً محاولة شحن السيارة باستخدام محطة شحن فائق من Tesla أو موقع شحن عند الوجهة، ويمكن العثور عليها جميعاً من خلال الخريطة المعروضة على شاشة اللمس في السيارة. راجع [الخرائط والملاحة](#) لمعرفة مزيد من التفاصيل.

لمزيد من المعلومات حول أوضاع حالات استكشاف الأخطاء في الوصلة المتنقلة وإصلاحها أو مشاكل الشحن، راجع [دليل المالك الخاص بالمنتج](#).

UMC_w017

انخفض معدل الشحن - درجة حرارة القابس الجداري مرتفعة يوصى بفحص المقبس الجداري والأسلاك

يُقصد بهذا التنبيه:

تشير درجة الحرارة العالية المكتشفة بواسطة تنبيهات الوصلة المتنقلة إلى أن المخرج المستخدم للشحن ساخن للغاية، ولذلك تم إبطاء الشحن لحماية المخرج.

لا يمثل هذا عادة مشكلة في السيارة أو الوصلة المتنقلة، بل مشكلة في المخرج. قد يكون المخرج ساخناً نتيجة لعدم إدخال القابس كاملاً أو عدم إحكام ربط الوصلة السلكية من المبنى إلى المخرج أو تأكل المخرج.

ما ينبغي فعله:

تأكد من إدخال المحول بالكامل في المقبس. إذا لم تعد سرعة الشحن إلى الوضع العادي، فاتصل بفني كهربائي لفحص المخرج والوصلات السلكية من المبنى إلى المخرج وإكمال أي إصلاحات ضرورية.

إذا كان المخرج متآكلاً، فتجب استبداله واستخدام مخرج عالي الجودة. ضع في اعتبارك الترقية إلى موصل جداري من Tesla لمزيد من الراحة وللحصول على أعلى سرعة للشحن.

UMC_w018

انخفض معدل الشحن - درجة حرارة المقبض مرتفعة افحص مقبض الشحن أو منفذ الشحن بحثاً عن حطام

يُقصد بهذا التنبيه:

انخفض تيار الشحن مؤقتاً؛ لأن الوصلة المتنقلة اكتشفت درجة حرارة مرتفعة في مقبض الشحن المتصل بمنفذ الشحن في السيارة.

ما ينبغي فعله:

تأكد من إدخال الوصلة المتنقلة بالكامل في مدخل منفذ الشحن في السيارة.

افحص مدخل منفذ الشحن ومقبض الوصلة المتنقلة للتحقق من وجود أي عوائق أو رطوبة. تأكد من إزالة أي عوائق بمنفذ الشحن أو بمقبض الوصلة المتنقلة ومن السماح بتجفيف أي رطوبة ثم حاول إعادة إدخال مقبض الوصلة المتنقلة بمنفذ الشحن.

تأكد أيضاً من أن مقبض الشحن للوصلة المتنقلة غير مغطى بأي شيء ومن عدم وجود مصدر حرارة بالقرب منه.



تنبيهات استكشاف الأخطاء وإصلاحها

إذا استمر التنبيه في درجات الحرارة المحيطة العادية (أقل من 38 درجة مئوية)، وظهر أثناء محاولات الشحن المتعددة، فقد يشير ذلك إلى حالة تؤثر في الوصلة المتنقلة أو السيارة. يوصى بجدولة الصيانة في الوقت الذي يناسبك.

يمكنك أيضاً محاولة شحن السيارة باستخدام محطة شحن فائق من Tesla أو موقع شحن عند الوجهة، ويمكن العثور عليها جميعاً من خلال الخريطة المعروضة على شاشة اللمس في السيارة. راجع [الخرائط والملاحة](#) لمعرفة مزيد من التفاصيل.

لمزيد من المعلومات حول أضواء حالات استكشاف الأخطاء في الوصلة المتنقلة وإصلاحها أو مشاكل الشحن، راجع [دليل المالك الخاص بالمنتج](#).

UMC_w040

الوصلة المتنقلة غير مؤرضة بشكل كافٍ وصل بمخرج مؤرض

يُقصد بهذا التنبيه:

تكتشف الوصلة المتنقلة أن المخرج الكهربائي المتصلة به يتضمن توصيلاً أرضياً غير كافٍ. لا يشير هذا إلى وجود مشكلة في الوصلة المتنقلة أو السيارة. بل يشير إلى وجود مشكلة في التركيبات الكهربائية.

تحذير: قد يؤدي الشحن باستخدام مخرج غير مؤرض إلى التعرض لصدمة كهربائية. 

ما ينبغي فعله:

حاول توصيل الوصلة المتنقلة بمخرج كهربائي آخر. قم بإزالة أي أسلاك تمديد وأي مهابئات تابعة لجهة خارجية.

يجب أن يتأكد فني الكهرباء من توصيل الوصلة المتنقلة بمخرج مؤرض.

لمزيد من المعلومات حول أضواء حالات استكشاف الأخطاء في الوصلة المتنقلة وإصلاحها أو مشاكل الشحن، راجع [دليل المالك الخاص بالمنتج](#).

يمكنك أيضاً استخدام طرق شحن أخرى، بما في ذلك الشاحن الفائق من Tesla ويمكن العثور عليه من خلال الخريطة على الشاشة المركزية في السيارة. قد تتوفر أيضاً محطات شحن إضافية تابعة لجهة خارجية في منطقتك لمساعدتك على تحديد المشكلة. راجع قسم التأكد من المدى في [الوصول إلى المدى الأقصى](#) لمعرفة مزيد من التفاصيل.



معلومات عن المالك

سريان الوثيقة

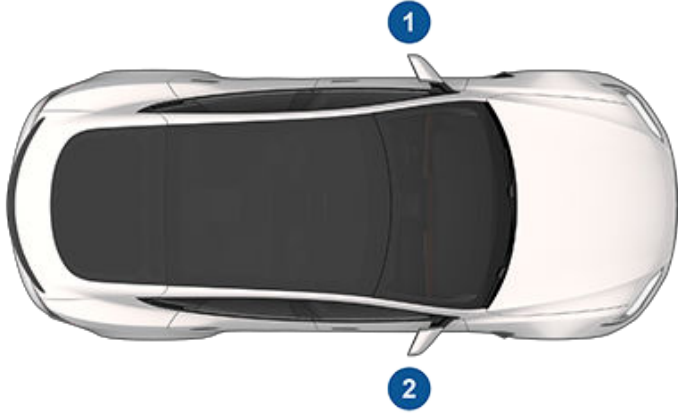

للحصول على أحدث وأفضل المعلومات المخصصة للسيارة، اعرض دليل المالك على شاشة اللمس في السيارة من خلال لمس عناصر التحكم < الخدمة > دليل المالك. تكون المعلومات مخصصة لسيارتك وفقاً للميزات المشتراة وتهيئة السيارة ومنطقة السوق وإصدار البرنامج. في حين يتم تحديث معلومات المالك المقدمة من Tesla في مكان آخر حسب الضرورة وقد لا تحتوي على معلومات خاصة بسيارتك تحديداً.

يتم عرض المعلومات بشأن الميزة الجديدة على شاشة اللمس بعد تحديث البرنامج ويمكن عرضها في أي وقت من خلال لمس عناصر التحكم < البرنامج > ملاحظات الإصدار. إذا كان المحتوى الموجود في دليل المالك المتعلق بكيفية استخدام سيارتك يتعارض مع المعلومات الواردة في ملاحظات الإصدار، فستكون الأولوية لملاحظات الإصدار.

حقوق الطبع والنشر والعلامات التجارية

حقوق الطبع والنشر © لعام 2012-2025 محفوظة لصالح شركة Tesla, Inc. تخضع كل المعلومات الواردة في هذه الوثيقة وكل برامج السيارة لحقوق الطبع والنشر وغيرها من حقوق الملكية الفكرية لشركة Tesla, Inc. وجهاتها المرخصة. لا يجوز تعديل هذه المادة أو استنساخها أو نسخها كلها أو أي جزء منها من دون إذن خطي مسبق من شركة تسلا إنك وجهااتها المرخصة. يتوفر المزيد من المعلومات عند الطلب. تستخدم البرامج التي ينشئها مجتمع المصدر المفتوح. يُرجى زيارة موقع برامج المصدر المفتوح الخاص بشركة Tesla على <http://www.tesla.com/opensource>. تُعد HD Radio علامة تجارية مسجلة لصالح iBiquity Digital Corporation. في ما يلي العلامات التجارية أو العلامات التجارية المسجلة لشركة Tesla, Inc. في الولايات المتحدة والدول الأخرى:

الرسوم التوضيحية

تستخدم الرسوم التوضيحية الواردة في هذا المستند للأغراض التوضيحية فقط. وفقاً لخيارات السيارة، قد يظهر إصدار البرنامج ومنطقة السوق والمعلومات المعروضة على شاشة اللمس في السيارة بشكل مختلف قليلاً.

توافر الميزة

لا تتوفر بعض الميزات إلا في بعض تهيئات السيارة و/أو في مناطق سوق محددة فقط. لا يُشترط أن تكون الخيارات أو الميزات المذكورة في دليل المالك متوفرة في سيارتك بالتحديد. راجع بيان توافر الميزة للاطلاع على مزيد من المعلومات.

الأخطاء أو عدم الدقة

من المعلوم أن جميع المواصفات والأوصاف دقيقة وقت نشرها. ولكن نظراً إلى أن Tesla تهدف إلى مواصلة التحسين، نحفظ بالحق في إجراء تعديلات على المنتجات في أي وقت. للإبلاغ عن أي مواطن إغفال أو عدم دقة أو لتقديم ملاحظات أو اقتراحات عامة بشأن جودة دليل المالك، أرسل رسالة عبر البريد الإلكتروني إلى ownersmanualfeedback@tesla.com.

موقع الاجزاء

قد تحدد معلومات المالك موقع أحد الاجزاء بأنه على يسار السيارة أو يمينها. كما هو مبين، يمثل اليسار (1) واليمين (2) جانب السيارة عند الجلوس بداخلها.

TESLA

TESLA MOTORS

TESLA ROADSTER

MODEL S

MODEL X

MODEL 3

MODEL Y

CYBERTRUCK

T E S L A





ترجع ملكية جميع العلامات التجارية الأخرى الواردة في هذه الوثيقة إلى مالكيها المعنيين ولا يتضمن استخدامها الوارد في هذه الوثيقة رعاية منتجاتها أو خدماتها أو تأييدها. يُحظر تماماً الاستخدام غير المصرح به لأي علامة تجارية واردة في هذه الوثيقة أو على السيارة.



بيان توافر الميزة

تتغير سيارة Tesla الخاصة بك باستمرار، مع إضافة ميزات جديدة وتحسينها مع كل تحديث للبرنامج. ومع ذلك، بناءً على إصدار البرنامج الثابت الذي يعمل على سيارتك، قد لا تكون سيارتك مزودة بكل الميزات أو قد لا تعمل تماماً كما هو موضح في دليل المالك هذا. تختلف الميزات الموجودة في سيارتك حسب منطقة السوق، وتكوين السيارة، والخيارات المشتراة، وتحديثات البرنامج، وغيرها.

لا يُستَـرَـط أن تكون الخيارات المُـسـار إليها أو الميزات المذكورة في دليل المالك هذا متوفرة في سيارتك بالتحديد. أفضل طريقة لضمان حصولك على أحدث الميزات وأفضلها هي تحديث برنامج سيارتك بمجرد تلقي إشعار بذلك. كما يمكنك تعيين تفضيلاتك على عناصر التحكم < البرنامج > تفضيلات البرنامج < متقدم. راجع تحديثات البرنامج للاطلاع على مزيد من المعلومات. بالنسبة إلى الميزات المتوفرة في سيارتك، احرص دائماً على الامتثال للقوانين والقيود المحلية لضمان سلامتك وسلامة ركابك ومن حولك.

أنظمة الاتصال في السيارة

مشاركة البيانات

لضمان الجودة ودعم التحسين المستمر للميزات المتقدمة، قد تقوم Model S بجمع التحليلات وتقاطع الطرق والتشخيصات وبيانات استخدام السيارة وإرسالها إلى Tesla لتحليلها. يساعد هذا التحليل Tesla على تحسين المنتجات والخدمات من خلال الاستفادة من خبرة قيادة سيارات Tesla لمليارات الأميال. على الرغم من مشاركة Tesla لهذه البيانات مع شركائها الذين يساهمون بتوفير بيانات مماثلة، لا تتضمن المعلومات المجمعة معلومات شخصية عنك ولا يمكن إرسالها إلى Tesla إلا بعد الموافقة الصريحة من قبلك. لحماية خصوصيتك، لا يتم تسجيل المعلومات الشخصية إطلاقاً أو تخضع لوسائل الحفاظ على الخصوصية أو يتم حذفها من أي تقارير قبل إرسالها إلى Tesla. يمكنك التحكم في البيانات التي تشاركتها من خلال لمس عناصر التحكم < البرنامج > مشاركة البيانات.

لمزيد من المعلومات حول كيفية معالجة Tesla للبيانات المجمعة من سيارتك، يُرجى الرجوع إلى إخطار الخصوصية لدى شركة Tesla على <http://www.tesla.com/about/legal>.

ملاحظة: على الرغم من أن Model S تستخدم نظام تحديد المواقع العالمي (GPS) في القيادة والتشغيل، كما تم توضيحه في هذا المستند، فإن Tesla لا تقوم بتسجيل معلومات نظام تحديد المواقع العالمي (GPS) الخاصة بالسيارة أو تخزينها، باستثناء الموقع الذي يحدث فيه تصادم. ونتيجة لذلك، لا تتمكن Tesla من إمدادك بمعلومات تاريخية عن موقع سيارة ما (على سبيل المثال، لا تتمكن Tesla من إخبارك أين كانت Model S تقف أو تتحرك في تاريخ/وقت محدد).

مراقبة الجودة

قد تلاحظ بضعة كيلومترات على عداد المسافات عند استلام Model S. يكون هذا نتيجة عملية الاختبار الشامل التي تضمن جودة Model S.

وتشمل عملية الاختبار عمليات فحص شاملة أثناء عملية الإنتاج وبعدها. يتم إجراء الفحص النهائي في Tesla ويشمل الاختبار على الطريق الذي يقوم به أحد الفنيين.

مكتبة الأصوات

"مكتبة الأصوات المجانية" (إذا كانت السيارة مزودة بذلك).

موقع التأثيرات الصوتية المجانية.

الرخصة: نسبة المصنف 4.0 الدولي (رخصة المشاع الإبداعي 4.0). يُسمح لك باستخدام التأثيرات الصوتية المتاحة من دون تكاليف ومن دون حقوق ملكية في مشروعات الوسائط المتعددة لأغراض تجارية أو غير تجارية.

<http://www.freesoundslibrary.com>

الرموز التعبيرية

رموز Twemoji التعبيرية في تطبيق Photobooth (إن وجد).

Model S مزودة بوحدة إلكترونية تراقب البيانات من أنظمة السيارة المختلفة وتسجلها، بما في ذلك المحرك والمكونات والبطارية وأنظمة المكابح والأنظمة الكهربائية. تسجل الوحدات الإلكترونية معلومات عن الظروف المختلفة الخاصة بالقيادة والسيارة، بما في ذلك المكابح والتسارع والرحلة وغيرها من المعلومات ذات الصلة المتعلقة بسيارتك. تسجل هذه الوحدات أيضاً معلومات عن ميزات السيارة مثل أحداث الشحن وحالته وتمكين/تعطيل الأنظمة المختلفة وأكواد تشخيص الأعطال ورقم تعريف السيارة والسرعة والاتجاه والموقع.

تُخزن السيارة البيانات ويمكن الوصول إليها واستخدامها وتخزينها من قبل فنيي خدمة Tesla أثناء صيانة السيارة أو تُنقل بصورة دورية إلى Tesla لاسلكياً من خلال أنظمة الاتصال في السيارة. يمكن أن تستخدم Tesla هذه البيانات لأغراض مختلفة، بما في ذلك، على سبيل المثال لا الحصر: توفير خدمات أنظمة الاتصال الخاصة بشركة Tesla؛ استكشاف الأخطاء وإصلاحها؛ تقييم جودة سيارتك ووظائفها وأدائها؛ التحليل والبحث من قبل Tesla وشركائها لتحسين وتصميم السيارات والأنظمة لدينا؛ لحماية Tesla، وبخلاف ذلك قد تكون هذه البيانات مطلوبة بموجب القانون. عند إجراء الخدمة لسيارتك، يمكن أن تحل Tesla المشاكل عن بُعد ببساطة عن طريق مراجعة سجل بيانات سيارتك.

تنقل أنظمة الاتصال الخاصة بشركة Tesla معلومات السيارة إلى Tesla لاسلكياً بصورة دورية. تستخدم البيانات كما هو موضح فيما سبق وتساعد في ضمان الصيانة المناسبة لسيارتك. قد تستخدم ميزات Model S الإضافية أنظمة الاتصال الخاص بسيارتك والمعلومات المقدمة، بما في ذلك ميزات مثل تذكيرات الشحن وتحديثات البرامج والوصول عن بعد إلى الأنظمة المختلفة لسيارتك والتحكم فيها.

لا تكشف Tesla عن البيانات المسجلة في سيارتك لأي طرف ثالث إلا في حالة:

- الحصول على اتفاق أو موافقة من مالك السيارة (أو شركة التأجير بالنسبة إلى السيارة المستأجرة).
- طلب رسمي من الشرطة أو من السلطات الأخرى.
- استخدامها بغرض الدفاع عن شركة Tesla.
- بناءً على أمر من المحكمة.
- استخدامها لأغراض البحث دون الكشف عن تفاصيل مالك السيارة أو معلومات الهوية.
- الكشف عنها لشركة تابعة لشركة Tesla، بما في ذلك خلفائها أو المتنازل لهم، أو لأنظمة المعلومات ومقدمي إدارة البيانات التابعين لنا.

لمزيد من المعلومات حول كيفية معالجة Tesla للبيانات المجمعة من سيارتك، يُرجى الرجوع إلى إخطار الخصوصية لدى شركة Tesla على <http://www.tesla.com/about/legal>.



إخلاء المسؤولية

مرخصة من شركة X Corp.، المعروفة سابقاً باسم Twitter, Inc. (حقوق النشر © لعام 2026 لصالح X Corp. ومساهمين آخرين)، بموجب رخصة المشاع الإبداعي نسب المصنّف 4.0 دولي (CC BY 4.0).



الاتصال بشركة Tesla

للاطلاع على مزيد من المعلومات التفصيلية حول Model S، انتقل إلى <http://www.tesla.com> وسجلّ الدخول إلى حساب Tesla الخاص بك أو سجلّ للحصول على حساب.

إذا كانت لديك أي استفسارات أو مخاوف حول Model S، فاتصل بشركة Tesla. للعثور على الرقم الخاص بمنطقةك، انتقل إلى <http://www.tesla.com>. ثم اعرض معلومات الاتصال.



راجع <https://www.tesla.com/support/how-add-or-remove-vehicles-tesla-app> للاطلاع على تفاصيل إضافية حول العملية وأي وثائق مطلوبة.

نقل الملكية

عند بيع Model S، يمكنك نزع الملكية ونقل السيارة إلى مالك جديد في تطبيق الهاتف المحمول من Tesla. تأكد مما يلي:

- أنك لم تُعد تمتلك السيارة أو لم تُعد بحاجة إلى الوصول إلى السيارة.
- أن لديك أحدث إصدار من تطبيق الهاتف المحمول.
- أنه يمكنك الوصول إلى Wi-Fi و Model S قبل فتح التطبيق.

اتبع هذه الخطوات:

1. قم بإجراء إعادة ضبط المصنع لأغراض أمنية من خلال لمس عناصر التحكم < الخدمة > إعادة ضبط المصنع. Model S تتحقق من بيانات الاعتماد الخاصة بك من خلال المطالبة بإدخال اسم المستخدم وكلمة المرور المرتبطة بحسابك في Tesla.

ملاحظة: يتعذر إجراء إعادة ضبط المصنع بمجرد إزالة السيارة من الحساب.

2. قم بإزالة Model S أو نقلها من خلال لمس منتجاتي < إزالة الملكية أو نقلها.

تؤدي إزالة Model S من حساب Tesla إلى إنهاء كل اشتراكات الدفع لهذه السيارة. ويزيل أيضاً أي مكافآت اكتسبها مالك السيارة الأصلي أو احتفظ بها. لا يمكن استعادة المكافآت التي تمت إزالتها. يتم أيضاً حذف أجهزة Bluetooth، وملفات التعريف، وسجل الملاحة.

إذا نقلت Model S إلى مالك جديد، فستتلقيان كلاهما تأكيداً عبر البريد الإلكتروني بمجرد اكتمال العملية. قد لا تكون دفعات الشحن الفائق والتحديثات والاشتراكات وبعض الميزات الأخرى قابلة للنقل.

ملاحظة: يمكن أن يكون لكل سيارة Tesla مالك واحد فقط وحساب Tesla واحد فقط في المرة الواحدة.

المطالبة بملكية سيارة Tesla مملوكة مسبقاً

بعد إنشاء حساب Tesla، اطلب من المالك السابق نقل الملكية إليك. إذا لم يتمكن المالك السابق من نقل الملكية، فيمكنك استخدام تطبيق الهاتف المحمول من Tesla للمطالبة بملكية Model S التي اشتريتها من جهة خارجية. تأكد من أن لديك وصولاً إلى السيارة و Wi-Fi قبل فتح التطبيق.

إذا لم تكن لديك أي سيارات Tesla في التطبيق، فانتقل إلى الحساب واللمس منتجاتي < إضافة منتج.

إذا كانت لديك سيارة Tesla في التطبيق بالفعل، فاللمس اسم السيارة في الزاوية العلوية اليسرى ثم اللمس إضافة منتج.

نظام إلغاء القفل بالمفتاح وغير النشط

شهادة FCC

رقم الموديل	الشركة المصنعة	التردد	تم الفحص لمنطقة
A-0749G02	Pektron	315 ميغا هرتز	الولايات المتحدة الأمريكية كندا تايوان
A-0749G12	Pektron	315 ميغا هرتز	الولايات المتحدة الأمريكية كندا تايوان
WC1	Tesla	127,7 كيلوهرتز	عالمي

تتوافق الأجهزة المذكورة أعلاه مع القسم 15 من قواعد لجنة الاتصالات الفيدرالية (FCC) ومعياري (معايير) مواصفات المعايير اللاسلكية (RSS) للإعفاء من الترخيص الخاص بوزارة الصناعة الكندية وتوجيه المجلس الأوروبي رقم 2014/53/EU.

1. لا يسبب هذا الجهاز تداخلا يَشكُلُ ضرراً؛ و
 2. ويجب أن يقبل هذا الجهاز أي تداخل يتلقاه، بما في ذلك التداخل الذي قد يتسبب في تشغيل غير مرغوب فيه.
- قد تؤدي التغييرات أو التعديلات غير المعتمدة بصورة صريحة من Tesla إلى إلغاء صلاحيتك الخاصة بتشغيل المعدات.

بيان التعرض للإشعاع

يتوافق المنتج مع التعرض للتردد الراديوي (RF) حسب لجنة الاتصالات الفيدرالية (FCC)/وزارة الصناعة الكندية (IC) لنقل الطاقة اللاسلكي المنخفض الاستهلاك للطاقة. تم تحديد حدود التعرض للتردد الراديوي (RF) لبيئة غير متحكم فيها وهي آمنة للتشغيل على النحو المحدد، كما هو موضح في هذا الدليل. تم إثبات التعرض الأقصى للتردد الراديوي (RF) المتوافق عند مسافة 20 سم ومسافة فاصلة أكبر عن جسم المستخدم أو ضبط الجهاز على خرج طاقة أقل، في حال توفر هذه الوظيفة.

شهادة MIC

رقم الموديل	الشركة المصنعة	ميجاهرتز	تم الفحص لمنطقة
A-0749G04/A-0749G14	Pektron	315	اليابان

شهادة CE

الطراز #	الشركة المصنعة	ميجاهرتز	تم الفحص لمنطقة
A-0749G11 و A-0749G01	Pektron	433	أوروبا أستراليا نيوزيلندا سنغافورة



شهادة المطابقة

الطرز #	الشركة المصنعة	ميجاهرتز	تم الفحص لمنطقة
			كوريا الجنوبية
A-0749G15 و A-0749G05	Pektron	433	الصين هونج كونج كوريا

تتوافق الأجهزة المذكورة أعلاه مع معايير CE. يخضع التشغيل للشرطين التاليين:

1. لا يسبب هذا الجهاز تداخلا يُشكلُ ضرراً؛ و
 2. ويجب أن يقبل هذا الجهاز أي تداخل يتلقاه، بما في ذلك التداخل الذي قد يتسبب في تشغيل غير مرغوب فيه.
- قد تؤدي التغييرات أو التعديلات غير المعتمدة بصورة صريحة من Tesla إلى إلغاء صلاحيتك الخاصة بتشغيل المعدات.

نظام مراقبة ضغط الإطارات

مُعرِّقات لجنة الاتصالات الفيدرالية (FCC): TZSTPMS201, Z9F-201FS43X

مُعرِّف IC: 11852A-201FS4X

يتوافق نظام مراقبة ضغط الهواء (TPMS) مع القسم 15 من قواعد لجنة الاتصالات الفيدرالية (FCC) و RSS-210 للهيئة الكندية للتنمية البيئية والعلوم والابتكارات. يخضع التشغيل للشرطين التاليين:

1. لا يسبب هذا الجهاز تداخلا يُشكلُ ضرراً؛ و
 2. ويجب أن يقبل هذا الجهاز أي تداخل يتلقاه، بما في ذلك التداخل الذي قد يتسبب في تشغيل غير مرغوب فيه.
- قد تؤدي التغييرات أو التعديلات غير المعتمدة بصورة صريحة من Tesla إلى إلغاء صلاحيتك الخاصة بتشغيل المعدات.

HomeLink

يتوافق هذا الجهاز مع القسم 15 من قواعد لجنة الاتصالات الفيدرالية (FCC)، و RSS-210 لوزارة الصناعة الكندية، وتوجيه المجلس الأوروبي 2014/53/EU.

يخضع التشغيل للشرط التالية:

- لا يجوز أن يسبب هذا الجهاز تداخلا صارماً.
- ويجب أن يقبل هذا الجهاز أي تداخل يتلقاه، بما في ذلك التداخل الذي قد يتسبب في تشغيل غير مرغوب فيه.

يمكن أن تؤدي أي تغييرات أو تعديلات يتم إجراؤها على الجهاز وتكون غير معتمدة صراحة من قبل الشركة المصنعة أو من قبل Tesla إلى بطلان صلاحيتك لتشغيل الجهاز.

معلومات التردد اللاسلكي

تم اختبار هذا الجهاز ووجد أنه يتوافق مع قيود الأجهزة الرقمية من الفئة "ب"، المذكورة في القسم 15 من قواعد هيئة الاتصالات الفيدرالية (FCC). وهذه القيود مصممة لتوفير حماية مقبولة من التداخلات الضارة الناجمة عن وجود الجهاز أو المعدة في بيئة سكنية. ينتج عن هذا الجهاز إشارات لاسلكية ويستخدمها ويمكن أن تصدر عنه، وإذا تم تركيبه أو استخدامه بما لا يتوافق مع التعليمات، فقد تتسبب في تداخل ضار مع أجهزة الاتصالات اللاسلكية إذا لم تتم مراعاة ذلك. ومع ذلك، لا يوجد ما يضمن عدم حدوث التداخل في تركيب معين. إذا كان هذا الجهاز يتسبب بالفعل في حدوث تداخل ضار باستقبال الراديو أو التلفزيون، والذي يمكن تحديده عن طريق إيقاف تشغيل الجهاز وتشغيله، فحاول تصحيح التداخل عن طريق واحد أو أكثر من الإجراءات التالية:



- إعادة توجيه أو نقل هوائي الاستقبال.
- زيادة المسافة الفاصلة بين الجهاز وجهاز الاستقبال.
- توصيل الجهاز بمنفذ في دائرة مختلفة عن تلك التي يتصل بها جهاز الاستقبال.
- استشارة الموزع أو فني راديو/تلفزيون ذي خبرة لطلب المساعدة.



وحدات التردد الراديوي (RF)

تتوافق الأجهزة المذكورة أعلاه مع معايير CE. يخضع التشغيل للشرطين التاليين:

1. لا يمكن أن يسبب هذا الجهاز تداخلاً صاراً
 2. ويجب أن يقبل هذا الجهاز أي تداخل يتلقاه، بما في ذلك التداخل الذي قد يتسبب في تشغيل غير مرغوب فيه.
- قد تؤدي التغييرات أو التعديلات غير المعتمدة بصورة صريحة من Tesla إلى إلغاء صلاحيتك الخاصة بتشغيل المعدات.

موقع الهوائي	مستوى الطاقة	نطاق التردد	الوصف
غير متوفر	10 مللي واط (0.285) ميكرووات من الطاقة الإشعاعية المؤثرة) عند 433.9 ميغاهرتز	الإرسال - 433.9 ميغاهرتز الاستقبال - 134.2 كيلوهرتز	سلسلة المفاتيح
موضع قدم الراكب الأمامي	غير متوفر (مجال مغناطيسي)	الإرسال - 134.2 ميغاهرتز الاستقبال - 433.9 كيلوهرتز	جهاز التحكم في الأمان/الهيكل
كل عجلة	2,5 مللي واط	433,9 ميغاهرتز	مستشعر نظام مراقبة ضغط الإطارات (TPMS)
القائم C في الجانب الأيسر	غير متوفر (الاستقبال فقط)	الاستقبال - 433.9 ميغاهرتز	هوائي/وحدة نظام مراقبة ضغط الإطارات (TPMS)
النافذة الخلفية	غير متوفر (الاستقبال فقط)	522-1620 كيلوهرتز 88-108 ميغاهرتز	AM/FM
النافذة الخلفية	غير متوفر (الاستقبال فقط)	174-241 ميغاهرتز	DAB
أعلى عارضة المصد الأمامي	10 مللي وات	433,9 ميغاهرتز	HomeLink (إن وجد)
2 في أغطية نهاية لوحة أجهزة القياس 1 في المصد الخلفي	غير متوفر	الإرسال - 134.2 ميغاهرتز الاستقبال - 433.9 كيلوهرتز	Passive Entry
العارضة B في منتصف السقف	2,5 مللي واط كحد أقصى	2402-2480 ميغاهرتز	Bluetooth
الإرسال - المرأة اليمنى الاستقبال - المرأة اليمنى	2 واط	الإرسال - 849-824, 915-880 ميغاهرتز الاستقبال - 894-864, 960-925 ميغاهرتز	GSM (النطاق 5/8)

موقع الهوائي	مستوى الطاقة	نطاق التردد	الوصف
الإرسال - المرأة اليمنى الاستقبال - المرأة اليمنى	1 واط	الإرسال - 1785-1710 ، 1910-1850 ميجاهرتز الاستقبال - 1880-1805 ، 1990-1930 ميجاهرتز	GSM (النطاق 2/3)
الإرسال - المرأة اليمنى الاستقبال - المرأة اليمنى	250 مللي واط	الإرسال - 849-824 ، 915-880 ميجاهرتز الاستقبال - 894-864 ، 960-925 ميجاهرتز	WCDMA (النطاق 5/6/19/8)
الإرسال - المرأة اليمنى الاستقبال - المرأة اليمنى	250 مللي واط	الإرسال - 1785-1710 ، 1910-1850 ، 1980-1920 ميجاهرتز الاستقبال - 1880-1805 ، 1990-1930 ، 2170-2110 ميجاهرتز	WCDMA (النطاق 1/2/3/4)
الإرسال - المرأة اليمنى الاستقبال - المرأة اليمنى	200 مللي واط	الإرسال - 748-703 ، 849-814 ، 915-880 ، 862-832 ميجاهرتز الاستقبال - 803-758 ، 821-791 ، 960-925 ، 894-859 ميجاهرتز	LTE (النطاق 5/19/26/8/20/28)
الإرسال - المرأة اليمنى الاستقبال - المرأة اليمنى	200 مللي واط	الإرسال - 1462.9-1447.9 ميجاهرتز الاستقبال - 1510.9-1452 ميجاهرتز	LTE (النطاق 21/32)
الإرسال - المرأة اليمنى الاستقبال - المرأة اليمنى	200 مللي واط	الإرسال - 1785-1710 ، 1910-1850 ، 1980-1920 ميجاهرتز الاستقبال - 1880-1805 ، 1990-1930 ، 2170-2110 ميجاهرتز	LTE (النطاق 1/2/3/4)
الإرسال - المرأة اليمنى الاستقبال - المرأة اليمنى	200 مللي واط	الإرسال - 2570-2500 ميجاهرتز الاستقبال - 2690-2620 ميجاهرتز	LTE (النطاق 7)
المرأة اليسرى المرأة اليسرى/العارضة B في منتصف السقف	100 مللي واط	2400-2483.5 ميجاهرتز 5180-5825 ميجاهرتز	Wi-Fi
بين الزجاج الأمامي و امرأة الرؤية الخلفية	غير متوفر (الاستقبال فقط)	1563-1587 ميجاهرتز	نظام تحديد المواقع العالمي (GPS)



	A
رسوم الازدحام: 143	
رسوم الانتظار من دون شحن: 143	
رسوم الدفع حسب الاستخدام: 143	
موصوف: 143	
	Arcade: 132
	Automatic Emergency Braking: 103
	B
	Bluetooth: 132, 59
	بتقنية Bluetooth، تشغيل الملفات الصوتية من: 132
	معلومات عامة: 59
	C
	Camp Mode: 117
	CHAdEMO: 136
	D
	Dashcam: 109
	E
	Emergency Lane Departure Avoidance: 99
	F
	(Favorites (Media Player: 132
	H
	HomeLink: 243, 61, 61
	البرمجة والاستخدام: 61
	شهادة لجنة الاتصالات الفيدرالية (FCC): 243
	J
	J1772: 136
	L
	lane assist: 99
	P
	:PIN to Drive: 107
	R
	(Recent (Media Player: 132
	:release notes: 150
	S
	Sentry Mode: 111
	Supercharging: 143
	T
	Teslacam: 111, 109
	TPMAM: 168
	U
	Unlock on Park: 21
	I
	اتجاه الخريطة: 124
	أجهزة: 11, 132
	اتصال: 11
	بتقنية Bluetooth، تشغيل الملفات الصوتية: 132
	أجهزة التحكم في الألعاب: 132
	أجهزة مزودة: 56, 56
	إقران الهاتف واستخدامه: 56
	معلومات عامة: 56
	أجهزة USB: 11
	اتصال: 11
	أحزمة الأمان: 38, 38, 39, 160
	آليات الشد المسبق: 39
	التنظيف: 160
	بالنسبة إلى المرأة الحامل: 38
	عند الاصطدام: 39
	نظرة عامة على: 38
	إدارة الطاقة: 148
	إدارة ملكية السيارة: 242
	ارتفاع الركوب، التعليق الهوائي: 80
	استبدال البطارية (المفتاح): 22
	استبدال قطع الغيار: 165
	استخدام المساحات: 74
	إشارات الانعطاف، الأضواء: 72
	أشرطة التثبيت: 179
	أشعر بأنني محظوظ، جائع: 124
	إصلاحات الهيكل: 165
	أضواء التحذير من المخاطر: 73
	أضواء الطوارئ: 73
	إطارات الشتاء: 157
	إطارات الصيف: 156
	إطارات كل المواسم: 156
	إعادة تثبيت البرنامج: 149

- إعادة تسمية السيارة: 10
إعادة تشغيل شاشة اللمس: 64
إعدادات الأمان: 107
إعدادات شاشة العرض: 6
أغطية المقاعد: 37
أفضل الممارسات في الطقس البارد: 121
أفضل الممارسات في الطقس الدافئ: 123
أقصى كتلة محملة مسموح بها من الناحية الفنية: 168
أقصى كتلة محملة مسموح بها من الناحية الفنية على المحور: 168
اكتشاف التسلل: 107
اكتشاف الراكب الأمامي: 49
الأبعاد الخارجية: 169
الأبعاد، العلوية: 169
الأبواب: 21, 184
الفتح عند عدم وجود طاقة: 184
الفتح من الداخل: 184
الاتصال بـ Wi-Fi: 55, 55
الاختصارات: 8, 9
إعادة تشغيل شاشة اللمس: 9
الإضافة إلى تطبيقاتي: 8
الأخيرة (الملاحة): 124
الارتفاع عن الأرض: 169, 169
الاستعداد: 111
الأضواء الأمامية العالية: 72
الأضواء، التحذير من المخاطر: 73
الإطارات: 153, 153, 153, 154, 154, 154, 154, 156, 156, 157, 174, 175
استبدال مستشعر الإطار: 156
الإطارات: 154, 154, 154
الشتاء: 157
الصيف: 156
الفحص والصيانة: 153
المواصفات: 174
تتحقق من ضغط الإطارات: 153
تهيئة العجلة: 153
سلاسل: 157
علامات الإطارات: 175
قيم الضغط، عرض: 153
كل المواسم: 156
الانحراف عن حد السرعة: 105
الإنذار: 107, 111
الأوامر الصوتية: 18
الإيقاف على، المنحدرات: 83
الباب الخلفي: 28, 28
ضبط ارتفاع الفتح: 28
- فتح: 28
الباب الخلفي العامل بالطاقة: 24
البحث عن مواقع الشحن: 127
البطارية (عالية الجهد): 138
حدود درجة الحرارة: 138
البطارية (منخفضة الجهد): 137, 174
المواصفات: 174
تفريغ كامل: 137
البوق: 67
التأكد من المدى: 147
التحذير من الاصطدام الأمامي: 102
التحقق من ضغط الإطارات: 153
التحكم في الثبات: 84
التحكم في السحب: 84
التحكم في درجة حرارة المقصورة: 115
التحكم في سرعة السير: 91
التحكم في السرعة مع مراعاة حركة المرور: 91
التحكم في مستوى الصوت: 6
التحكم في مستوى الصوت (الوسائط): 130
التدفئة: 115
التسارع عند التجاوز: 91
التسارع مع مراعاة العوائق: 102
التسجيل: 109, 111
التشغيل: 64
التشغيل وإيقاف التشغيل: 64
التصميم الخارجي (الأبعاد): 169
التصميم الداخلي (الأبعاد): 169
التطبيقات: 6
التعديلات: 165
التعليق: 80
التعليق، التخميد: 80
التعليق، الرفع التلقائي: 80
التعليق، الهوائي: 80
التعليقات، السحب: 177
التفضيلات (الملاحة): 124
التقويم: 59
التكييف المسبق: 145
التنظيف: 158
التهوية: 120
التهوية، فتحة السقف: 27
التوافق التنظيمي للراديو: 242
التوجيه عبر الإنترنت: 129
الجزء الخارجي: 3, 158, 160, 161
التلميع والتهديب والإصلاح: 160
التنظيف: 158
الخارجي: 161



- نظرة عامة: 3
الجزء الداخلي: 4, 115, 159
التحكم في درجة الحرارة: 115
التنظيف: 159
نظرة عامة: 4
الجهود العالي: 135, 152, 174
السلامة: 152
مكونات: 135
مواصفات البطارية: 174
الخارجي: 161
الدخول السهل، ملف تعريف السائق: 85
الراديو: 130, 132
الرافعة: 164
الرفع: 164
الزحف: 78
السائق: 35, 85
السائق: 85
ضبط المقعد: 35
السوائل: 152
فترات الاستبدال: 152
السيارة المغمورة في الماء: 185
السير: 78
الشحن: 135, 136, 139, 140
إعدادات الشحن: 140
الشحن: 139
المكونات والمعدات: 135
جدولة: 140
حالة الشحن: 140
محطات الشحن العامة: 136
الشحن المجدول: 145
الشحن في غير ساعات الذروة: 145
الشهادات - لجنة الاتصالات الفيدرالية: 242
الشهادات - وزارة الصناعة الكندية: 242
الشهادات - CE: 242
الصفحة الرئيسية: 6
الزر: 6
الشاشة: 6
الصوت: 65, 130, 130, 130, 132
أزرار عجلة القيادة: 65
الإعدادات: 130
التحكم في مستوى الصوت: 130
تشغيل الملفات: 130, 132
الصيانة: 151, 151, 151, 152, 152, 153, 158, 162, 162, 163
استبدال شفرات المساحات: 162
الإطارات: 153
- التنظيف: 158
الفحوصات الدورية: 152
سائل الغاسلة، تعبئة: 162
عمليات التحقق الشهرية: 151
عمليات الفحص اليومية: 151
فترات استبدال السائل: 152
فترات الصيانة: 151
مرشحات الغسيل، التنظيف: 163
الضبط الذاتي للمستوى: 80
الطاقة: 77
مكتسبة من الكبح المتجدد: 77
الطاقة، معلومات النطاق: 12
الطقس البارد: 121
العجلات: 154, 154, 174
الإطارات: 154
العجلات: 154
العزم: 174
المواصفات: 174
العلامات التجارية: 235
إلغاء القفل إذا كانت سلسلة المفاتيح لا تعمل: 24
الفرش: 161
القفل عند القيادة: 24
القيادة الذاتية: 90, 91, 97
التحكم في السرعة مع مراعاة حركة المرور: 90, 97, 91
الكاميرا (الكاميرات) الجانبية: 88
الكاميرا، المواجهة للخلف: 88
الكبح المتجدد: 77
الكبح في حالات الطوارئ: 102
الكتلة المحملة المسموح بها فنياً (TPMLM): 168
الكونسول: 11, 11, 34
حاملات الأكواب: 34
مأخذ الطاقة منخفض الجهد: 11
منافذ USB: 11
اللوحة القانونية: 168
الماسحات، إزالة الصقيع: 74
المخاطر: 73
المدى: 77, 147
الكبح المتجدد: 77
نصائح القيادة للوصول إلى: 147
المدى الفوري: 148
المدى المتوسط: 148
المرايا: 68
المسافة المقطوعة عند التسليم: 238
المسافة عند التسليم: 238
المصابيح الأمامية التكييفية: 72

- المصاييح الأمامية، التكيفية: 72
المصاييح الأمامية، الضوء العالي: 71
المصاييح الأمامية، الضوء العالي التلقائي: 72
المغادرة المجدولة: 145
الاستخدام: 145
المفتاح: 21, 22, 22
استبدال البطارية: 22
طلب إضافات: 22
كيفية الاستخدام: 21
المقاعد: 35, 35, 115
أنظمة التدفئة: 115
ضبط: 35
المقاعد الأمامية والخلفية: 35
المقاعد الخلفية، الطي والرفع: 36
المكابح: 76, 103, 172
الأوتوماتيكي في حالات الطوارئ: 103
المواصفات: 172
نظرة عامة على: 76
الملاحة الأوتوماتيكية: 124
الملاحة المساعدة: 124
الملحقات: 11
إدخال في مأخذ الطاقة: 11
الملون: 132
المواصفات: 171, 172, 172, 172, 172, 174, 174, 174, 174
- الإطارات: 174
الأنظمة الفرعية: 171
التعليق: 172
التوجيه: 172
العجلات: 174
المحرك: 171
المكابح: 172
بطارية الجهد المنخفض: 174
بطارية عالية الجهد: 174
ناقل الحركة: 172
المواصفات (الأبعاد): 169
المواصفات (التصميم الخارجي): 169
النطاق، معروضاً على لوحة أجهزة القياس: 12
النقل: 177
النوافذ الكهربائية: 26, 166
الهاتف: 56, 56, 56, 56, 59, 59, 59, 59, 66
اتصال: 56
إجراء مكالمة: 59
أزرار عجلة القيادة: 66
استقبال مكالمة: 59
استيراد جهات الاتصال: 56
- إقران: 56
التطبيق: 59
المكالمات الأخيرة: 56
خيارات أثناء المكالمة: 59
الوامضات، التحذير من المخاطر: 73
الوسائد الهوائية: 48
الوسائط: 130, 130, 132
الإعدادات: 130
المصادر، الإظهار والإخفاء: 130
الوسادة الهوائية، للراكب الأمامي، تعطيل: 49
الوصلة المتنقلة: 136, 139
الاستخدام: 139
الوصف: 136
الوصول إلى تطبيق الهاتف المحمول: 52
إنذار حد السرعة: 105
أنظمة الاتصال: 238, 238
أنظمة تدفئة المقاعد: 115
أوضاع القيادة، التبديل: 70
أوضاع تبديل القيادة: 70
- ب
- بدء التشغيل باستخدام بطارية مساعدة: 181, 183
بطارية (فولطية عالية): 174
المواصفات: 174
- ت
- تبديل الإطارات: 154
تثبيت السيارة: 83
تجنب مغادرة حارة السير: 99
تحديثات (البرنامج) البرنامج: 149
تحديثات البرنامج: 149
تحديثات الخريطة: 129
تحديد موضع عين السحب: 178
تحذير التصادم الجانبي: 99
تحذير المشاة: 89
تحذير تصادم النقطة العمياء: 99
تحرير منفذ الشحن يدوياً:
تحميل السيارة: 168
تركيب مقاعد الأطفال ISOFIX: 44
تسجيل البيانات: 238, 238
تسجيل بيانات الحدث: 238
تسجيل بيانات الخدمة: 238, 238
تسمية السيارة: 10
تصنيف شغل المقاعد: 50
تطبيق الهاتف المحمول: 52, 59
تطبيق Energy: 148



ذ

ذراع تحرير منفذ الشحن: 143

ر

رقم التعريف الشخصي: 86
رمز PIN لصندوق القفازات: 107

س

سائل الغاسلة، تعبئة: 162
سائل غاسلة الزجاج الأمامي، تعبئة: 162
سحب السيارة: 177, 181, 183
سحب مقطورة: 168
سعة المقاعد: 168
سلاسل: 157
سلسلة المفاتيح: 64
لا توجد سلسلة المفاتيح في الداخل: 64

ش

شاشة اللمس: 6, 8, 9, 149, 160
إضافة الاختصارات: 8
إعدادات شاشة العرض: 6
التنظيف: 160
الرئيسي: 6
تحديثات البرنامج: 149
تخصيص تطبيقاتي: 8
تعيد التشغيل: 9
خلفي: 6
لا تستجيب: 9
مجعدة: 9
نظرة عامة: 6
شفرات المساحات، الاستبدال: 162
شهادات لجنة الاتصالات الفيدرالية (FCC) ووزارة
الصناعة الكندية (IC) (أساسي): 242
شهادات NCC: 242

ص

صندوق السيارة الأمامي: 31, 182
الفتح عند عدم وجود طاقة: 182
صندوق السيارة، الخلفي: 24, 24, 28
تعطيل المقبض الداخلي: 24
قفل الأطفال: 24
صندوق ألعاب: 132, 132
صندوق القفازات: 33
صندوق صوتي: 132, 133

تطبيقاتي: 8

تعديل المسار: 129
تعطيل التعقب: 124
تعقب الموقع: 124
تفضيلات تحديث البرنامج: 149
تكييف الهواء: 115
تنزيل الميزات الجديدة: 149
تنظيف السجاد: 160
تهذيب الهيكل: 160, 160
توافر الميزة: 237
توصيل جهاز مرسل مستجيب: 165
توصيل جهاز مرسل مستجيب لنظام تحصيل رسوم
الطرق: 165
توقعات استخدام الطاقة (أثناء الملاحه): 128
توقف: 78

ج

جدولة: 145
جدولة موعد خدمة: 52
جرس التحذير من تصادم النقطة العمياء: 99
جهاز مرسل مستجيب للتعرف على التردد اللاسلكي
(RFID): 165

ح

حاملات الأكواب: 34
حجم الحمولة (المواصفات): 171
حد السرعة المطلق: 105
حد السرعة النسبي: 105
حدود التحميل: 168
حقوق الطبع والنشر: 235
حقيبة السيارة، الأمامية: 31
حمالات السقف: 168
حماية الأطفال: 26
تعطيل مفاتيح النوافذ الخلفية: 26
حواجز العجلات: 179

خ

خدمة المساعدة على جانب الطريق: 181

د

درجة الحرارة: 66, 115, 138
البطارية (عالية الجهد)، الحدود: 138
مسخنة: 66
مفاتيح التحكم الخاصة بالمقصورة: 115
درجة الحرارة، في الخارج: 12

- ضبط الارتفاع (التعليق): 164
تعطيل (وضع Jack): 164
ضبط الدعامة القطنية: 35
ضوء منفذ الشحن: 140
ضوضاء الإطار: 157

- طاقة: 77
مكتسبة من الكبح المتجدد: 77
طاقة الرحلة ذهاباً وإياباً (أثناء الملاحظة): 128

- عداد الرحلة: 87
عداد المسافات: 87
عرض التقييم عند الدخول: 59
عرض الطاقة المقدرة للرحلة ذهاباً وإياباً دائماً: 128
عرض الكاميرا المباشرة: 111
عرض حالة السيارة: 65, 66
عمليات ضبط الارتفاع، التعليق الهوائي: 80

- غطاء: 31, 182
الفتح عند عدم وجود طاقة: 182

- فتح أبواب المرأب: 61
فتح الأبواب: 21
فتح الباب الخلفي في حالة الطوارئ: 184
فتح البوابات: 61
فتحات التهوية، الضبط: 120
فتحة السقف: 27
فترات الصيانة: 151
فرامل الانتظار: 78
فرامل الانتظار الكهربائية: 78
فرش الأرضية: 161
فصل الطاقة وإعادة توصيلها: 64

- قفل الأبواب وإلغاء قفلها: 21
قفل باب الإخلاء: 24
قفل حماية الأطفال: 24
تعطيل الباب الخلفي ومقابض الأبواب الخلفية: 24
قيادة: 35, 64, 147

التشغيل: 64

- موضع الجلوس: 35
نصائح للوصول إلى المدى الأقصى: 147
قيم ضغط الإطارات، عرض: 153

- كاراوكي): 132
كاميرا الرؤية الخلفية: 88
كاميرا الرجوع إلى الخلف: 88

- لوحة أجهزة القياس: 160
التنظيف: 160
لوحة أجهزة القياس، نظرة عامة: 12

- ما الذي تقوم به سيارتي؟: 132
مأخذ الطاقة: 11
متصل دائماً، إعداد: 148
محرك أقراص USB المحمول: 107, 109, 111
محرك الأقراص المحمول: 109, 111
محطات الشحن العامة: 136
محطات الشحن الفائت، العرض على الخريطة: 124
محطات الشحن، العرض على الخريطة: 124
محطات غسيل السيارات: 158
مخطط الاستهلاك: 148
مخطط الرحلة: 129
مرشات الغسيل، استخدام: 74, 74
مرشات الغسيل، التنظيف: 163
مرشح الهواء: 120
مرشح هواء المقصورة: 120
مزيلات الصقيع عن الماسحات: 74
مساعد الركن: 81
مساعد السرعة: 105
مساعد تفادي الاصطدام: 102
مشاركة البيانات: 238
مصاييح السيارة: 71
مصاييح، الجزء الخارجي: 71
مصاييح، الجزء الداخلي: 71
مصاييح، السقف (الخريطة): 71
مصاييح، الضباب: 71
معلومات الاتصال: 181
خدمة المساعدة على جانب الطريق: 181
معلومات السلامة: 39, 46, 51
أحزمة الأمان: 39
الوسائد الهوائية: 51



نظام منع انغلاق المكابح (ABS): 76
نظرة عامة على لوحة معدات القياس: 4
نقد النطاق: 183, 181
نقل الملكية: 242
نقل سيارتك: 177

و

وامضات التحذير: 73
وصلات جر: 168
وصلات جر المقطورة: 168
وضع الإيقاف: 78
وضع الحيوانات الأليفة: 117
وضع الخادم: 86
وضع إلغاء قفل الباب: 23
وضع القيادة، الرجوع إلى الخلف: 70
وضع القيادة، الركن: 70
وضع القيادة، القيادة: 70
وضع القيادة، محايد: 70
وضع المدى: 147
وضع توفير الطاقة: 148
وضع Jack: 164

مقاعد الأطفال: 46
معلومات عن المالك: 235
مفاتيح التحكم في درجة الحرارة: 115
مفاتيح النوافذ الخلفية، تعطيل: 26
مقابض الأبواب: 23
مقاطع الفيديو: 109
مقاعد الأطفال: 49
تعطيل الوسادة الهوائية للراكب الأمامي: 49
مقاعد الأطفال (التركيب والاستخدام): 41
ملصق: 168, 168
اللوحة القانونية: 168
معلومات الإطار: 168
ملصق معلومات الإطار: 168
ملصقات الأبواب: 168
ملصقات تعريف السيارة: 167
ملصقات رقم تعريف السيارة (VIN): 167
ملفات تعريف Tesla: 85
منافذ USB: 11
منطقة الحمولة: 29
منع انغلاق المكابح (ABS): 76
منفذ الشحن: 139
مواصفات التصميم الداخلي: 169
مواصفات التعليق: 172
مواصفات التوجيه: 172
مواصفات العزم: 171
مواصفات المحرك: 171
مواصفات ناقل الحركة: 172
مواصلة تشغيل المناخ: 117
موانع التسرب في الباب: 160
التنظيف: 160
موصل جداري: 136
موضع الجلوس: 36
موقع Home: 127
موقع Work: 127

ن

نزع الملكية: 242
نظام الترفيه: 132
نظام الشحن المشترك (CCS) (المجموعة): 136
نظام دخول السيارة من دون مفتاح: 21
نظام مراقبة ضغط الإطارات: 243, 155
شهادة لجنة الاتصالات الفيدرالية (FCC): 243
نظرة عامة على: 155
نظام مراقبة ضغط الإطارات (TPMS): 243, 155
شهادة لجنة الاتصالات الفيدرالية (FCC): 243
نظرة عامة على: 155

TESLA

تاريخ النشر: 2026/05/08